

QUICK START GUIDE

UK DE FR NL IT SW PL GR DK BUL CZ

DECT PHONE ECLIPSE 10



AEG
perfekt in form und funktion

P1

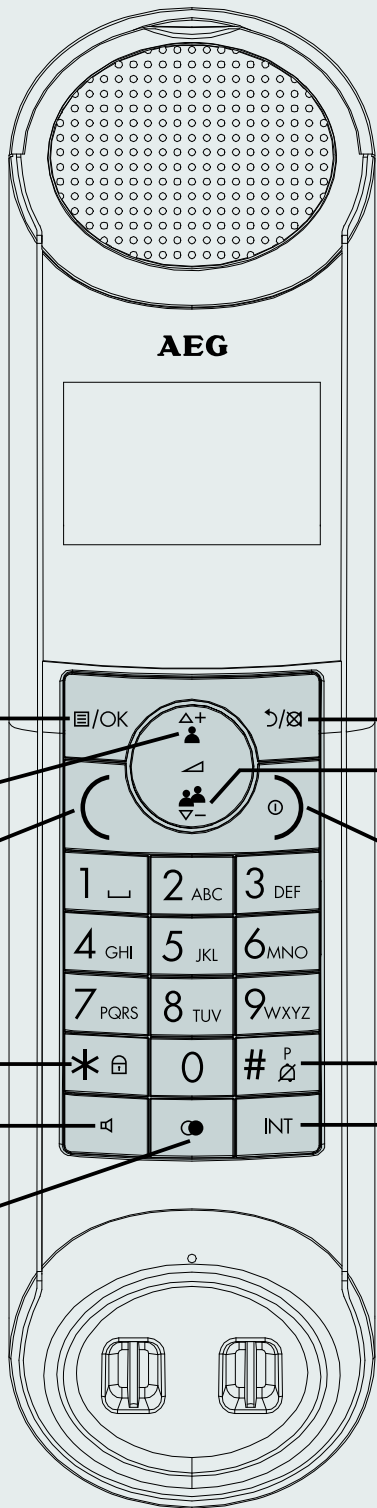

P3

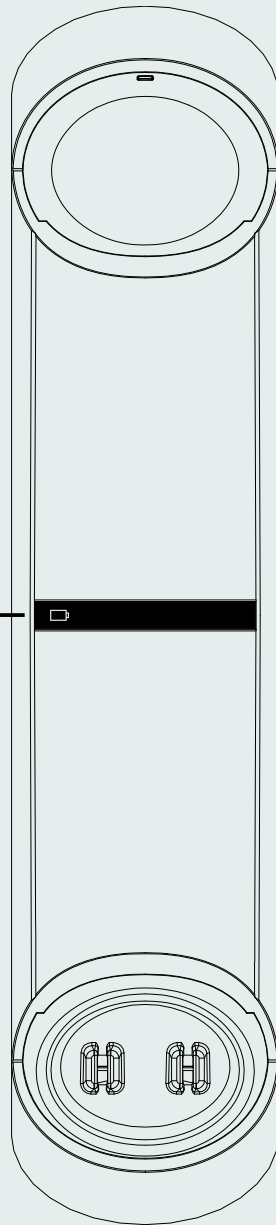

P4

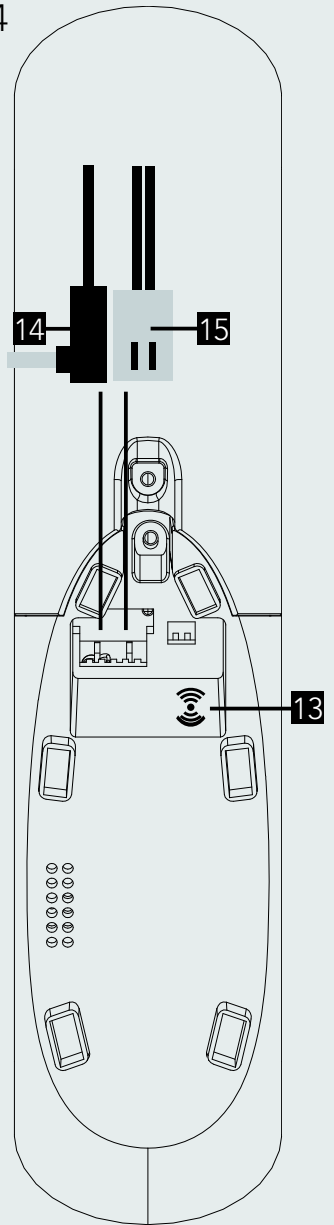

P2

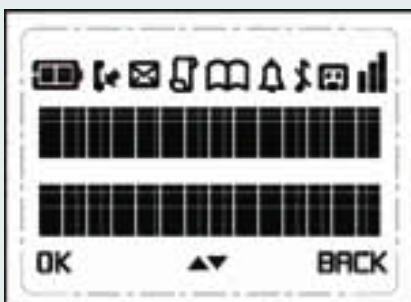

P5

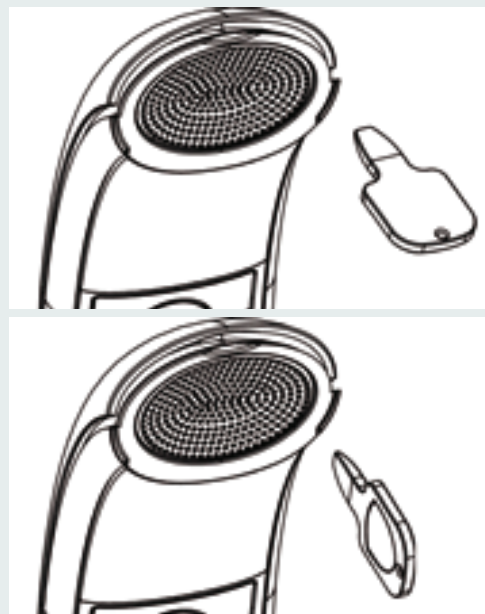

1 ONZE ZORG

Wij willen u bedanken voor de aankoop van dit product. Bij de ontwikkeling en montage van dit product stonden u en het milieu centraal. Daarom krijgt u bij dit product een verkorte installatiehandleiding, zodat er minder papier wordt gebruikt en er dus minder bomen moeten worden gekapt. Een volledige en gedetailleerde gebruikershandleiding met alle kenmerken is te vinden op onze website www.aegtelephones.eu. Download de volledige gebruikershandleiding als u gebruik wilt maken van alle geavanceerde functies van uw product. Om het milieu te sparen vragen wij u deze volledige gebruikershandleiding niet af te drukken. Bedankt dat u ons steunt in onze zorg voor het milieu.

2 BELANGRIJKE VEILIGHEIDSINSTRUCTIES

Volg de veiligheidsaanwijzingen bij gebruik van uw telefoon om het gevaar van brand, elektrische schok of letsel te vermijden:

- Alle aanwijzingen aandachtig doorlezen.
- Alle waarschuwing en aanwijzingen op het product in acht nemen.
- De stekker van het toestel uit het stopcontact verwijderen voordat u het apparaat schoonmaakt. Gebruik geen vloeibare reinigers of aerosol producten. Gebruik een vochtige doek om het apparaat schoon te maken.
- Het apparaat niet gebruiken in de buurt van hitte, vochtige omstandigheden of sterk zonlicht, en voorkom dat het apparaat nat wordt (niet bij bad, gootsteen of zwembad gebruiken).
- Stopcontacten en verlengsnoeren niet overbelasten om het gevaar van brand of elektrische schok te vermijden.
- Verwijder de stekker uit het stopcontact in de volgende omstandigheden:
 - > Wanneer netsnoer of de stekker is beschadigd of versleten.
 - > Als het toestel niet normaal functioneert ondanks dat de gebruiksaanwijzingen worden opgevolgd.
 - > Als het product is gevallen of de behuizing is beschadigd.
 - > Als het product niet meer normaal functioneert.
- Het toestel NOOIT buiten gebruiken bij onweer. Koppel het basisstation los van de telefoonlijn en de netvoeding als er onweer is bij u in de omgeving. Schade veroorzaakt door onweer is niet gedekt door de garantie.
- Deze telefoon niet gebruiken om een gaslek te melden wanneer u in de nabijheid bent van een gasleiding.
- Gebruik uitsluitend de NiMH (Nikkel-metaalhybride) batterij die met deze telefoon werd meegeleverd of een batterij die door de fabrikant is aanbevolen. Er is gevaar van een explosie als de batterijen vervangen worden met een verkeerd type batterij. Het gebruik van andere soorten batterijen of niet-oplaadbare batterijen/cellen kan gevaarlijk zijn. Elektrische apparatuur kan storingen veroorzaken en/of het toestel beschadigen. De fabrikant kan niet aansprakelijk worden gesteld voor schade die ontstaat door het niet opvolgen van de aanwijzingen.
- Gebruik geen opladers van derden. Dit kan de batterijen beschadigen.
- Controleer of de batterijen met de juiste polariteit zijn geplaatst.

Batterijen volgens de plaatselijke voorschriften inleveren. Batterijen niet aan vuur blootstellen, in water onder dompelen, demonteren, beschadigen of doorboren.

3 BEDOELD GEBRUIK

Deze telefoon is bedoeld voor aansluiting op een openbaar analoog telefoonnetwerk of een analoge verlenging van een compatibel PBX-systeem.

4 UW TELEFOON INSTALLEREN

4.1 Aansluiten van het basisstation (zie P4)

- Het netsnoer **(15)** en het telefoonsnoer **(16)** op het basisstation aansluiten.
- Steek de adapter in een 100 - 240 Vac, 50 - 60 Hz stopcontact en de telefoonlijn aan op een telefoonaansluiting.

Waarschuwing: Gebruik uitsluitend de meegeleverde kabels. Gebruik uitsluitend de meegeleverde adapter. Gebruik van andere voeding kan het toestel beschadigen.

Opmerking: Plaats het basisstation binnen handbereik van het stopcontact. Probeer nooit om het netsnoer te verlengen. Het basisstation vereist netvoeding om normaal te kunnen werken, anders werken de handsets niet.

4.2 De oplaadbare batterijen plaatsen en opladen

- Plaats de 2 meegeleverde batterijen in het batterijvak en let daarbij op de juiste polariteit (zie de markeringen in het batterijvak).

Waarschuwing: Gebruik uitsluitend de meegeleverde oplaadbare NiMH-batterijen.

- Plaats de achterklep op de achterkant van de handset en druk deze aan totdat hij op zijn plaats klikt.
- Plaats de handset op het basisstation en laadt de handset 15 uur op voordat u het apparaat de eerste keer gebruikt.
 - >De handset laat twee pieptonen horen wanneer deze goed op het basisstation is geplaatst, en de oplaadindicator op het basisstation licht op om aan te geven dat het toestel wordt opgeladen.

Opmerking: De handset kan warm worden wanneer de batterijen worden opgeladen of tijdens langdurig gebruik. Dit is normaal en duidt niet op een defect.

OPGELET



Explosiegevaar indien de batterijen worden vervangen door een verkeerd type. Gooi gebruikte batterijen weg volgens de geldende milieuriichtlijnen.









4.3 De achterklep van de Eclipse Handset verwijderen (zie P5)

Steek de meegeleverde sleutel in de gleuf, zoals aangegeven in de afbeelding en draai naar rechts om de achterklep los te maken.









5 UW TELEFOON LEREN KENNEN

5.1 Overzicht van de handset en het basisstation

#	Symbol	Betekenis
1	 /OK	Vanuit standby indrukken om het hoofdmenu te openen. Indrukken om een item te selecteren of een invoer of instelling op te slaan.
2	+/  / 	Vanuit de menu-modus indrukken om naar boven te scrollen. Tijdens een gesprek of afspelen van bericht indrukken om het volume te verhogen. Vanuit standby indrukken om de bellijst (CID) te openen.

3		Vanuit standby indrukken om te bellen of een gesprek aan te nemen. Tijdens een gesprek indrukken om een Flash-signaal voor netwerkdiensten te versturen.
4		Vanuit standby indrukken om te bellen of een gesprek aan te nemen in de luidsprekermodus. Tijdens een gesprek indrukken om te schakelen tussen luidspreker en handset.
5		Ingedrukt houden om toetsenblokkering in- of uit te schakelen.
6		Vanuit standby indrukken om de herhaallijst te openen.
7		Indrukken om een handeling te annuleren. Vanuit voorkeuze indrukken om het laatste cijfer te wissen. Tijdens een gesprek indrukken om de microfoon te dempen, opnieuw indrukken om gesprek te hervatten.
8		Vanuit de menu-modus indrukken om naar beneden te scrollen. Tijdens een gesprek of afspelen van bericht indrukken om het volume te verlagen. Vanuit standby indrukken om telefoonboek te openen.
9		Tijdens gesprek indrukken om gesprek af te breken. Tijdens programmeren indrukken om te annuleren en af te sluiten zonder wijzigingen. Vanuit de standby ingedrukt houden om de handset aan/uit te schakelen.
10		Ingedrukt houden om de bel van de handset uit te schakelen. Ingedrukt houden om een pauze in te voegen tijdens het kiezen, of in het telefoonboek.
11	INT	Vanuit de standby of tijdens een gesprek indrukken voor een interne-oproep of een gesprek door te schakelen.

5.2 Displaysymbolen en symbolen op de handset (zie P2)

Symbool	Betekenis
	Geeft aan dat de batterij volledig geladen is. Interne segmentencyclus tijdens het opladen.
	Verschijnt als de lijn bezet is. Knippert bij een inkomende oproep.
	Knippert als een nieuwe voicemail is binnengekomen. (Dit is een netwerk service)
	Knippert als u oproepen hebt gemist, of wanneer de oproeplijst wordt bekeken.*
	Verschijnt als het telefoonboek wordt geopend.
	Verschijnt als de alarmfunctie is ingeschakeld.
	Verschijnt wanneer de bel van de handset is uitgeschakeld.
	Verschijnt als de handset is aangemeld en binnen het bereik is van het basisstation is. Knippert als de handset buiten bereik is of naar een basisstation zoekt.
OK	Gaat aan als de bevestiging van een keuze of programmering beschikbaar is.

BACK	Gaat aan tijdens bewerken telefoonboek om laatste cijfer te wissen. Gaat aan in menumodus wanneer u kunt teruggaan naar vorige stand of vorige stap.
	Gaat aan wanneer het schermdisplay aan is.

* Om deze functie te kunnen gebruiken moet u geabonneerd zijn op nummerweergave van uw telecomaandbieder. Mogelijk moet hiervoor worden betaald.

5.3 Basisstation (zie P3)

#	Symbol	Betekenis
12		Brandt rood wanneer de handset op het basisstation is geplaatst en wordt opgeladen.
13		Indrukken om alle aangemelde handsets te zoeken/op te roepen. Deze toets of een andere willekeurige toets op de handset opnieuw indrukken om het oproepen af te sluiten. Ingedrukt houden om het aanmeldingsproces te beginnen.

5.4 Tekst en nummers invoeren



U kunt verschillende leestekens selecteren door herhaaldelijk op toetsen van het numerieke toetsenpaneel te drukken. Dit is handig bij het opslaan van een naam in het telefoonboek of het hernoemen van uw handset. De leestekens zijn aangegeven op de toetsen.

Bijvoorbeeld: het invoeren van de naam **Tom**:

T	Druk één keer op 8
O	Druk drie keer op 6
M	Druk één keer op 6

In de bewerkingsmodus wordt de cursor getoond om de huidige positie van de tekstinput aan te geven. De cursor staat rechts van het laatst ingevoerde leesteken.



Suggesties voor invoer:

- Wanneer een leesteken is geselecteerd, gaat de cursor na een korte pauze naar de volgende positie.
- Druk op /  om het laatste leesteken te verwijderen.

6 UW TELEFOON GEBRUIKEN

6.1 Telefoneren





6.1.1 Voorkiezen

- Kies een telefoonnummer (maximaal 24 cijfers). Druk op /  als u een fout maakt om het laatste nummer te wissen.
- Druk op  om het nummer te bellen.







6.1.2 Rechtstreeks bellen

- Druk op uw handset op .
- Kies het nummer.

6.1.3 Bellen vanuit de nummerherhalingslijst

- Druk vanuit de standby op .
 - > Het laatst gebelde nummer wordt getoond.
- Druk op / om het gewenste item in de nummerherhalingslijst te selecteren en druk op  om het nummer te bellen.

6.1.4 Bellen vanuit de oproeplijst

- Druk vanuit de standby op //.
- Druk op / om het gewenste item in de oproeplijst te selecteren en druk op  op het nummer in de oproeplijst te bellen.

Opmerking: U moet geabonneerd zijn op de Nummerweergave dienst om het nummer of de naam van de beller in de oproeplijst te kunnen zien.

6.1.5 Bellen vanuit het telefoonboek

- Druk vanuit de standby op //.
- Druk op / om het gewenste item in het telefoonboek te selecteren en druk op  om het geselecteerde nummer te bellen.

6.2 Gesprek beantwoorden en beëindigen

- Druk als gebeld wordt op  op uw handset.
- Druk op  op your handset om een gesprek te beëindigen.

Waarschuwing: Bij een inkomend gesprek de handset niet te dicht bij uw oor houden, omdat het volume van de beltoon uw gehoor zou kunnen beschadigen.

Opmerking: U kunt de handset terug plaatsen op het basisstation om het gesprek af te breken, tenzij u de **AUT. OPHANG** (AUTO HANG-UP) functie hebt uitgeschakeld.

6.3 Handset Speakerphone

Tijdens een gesprek kunt u op  drukken om te schakelen tussen de hands-free luidspreker en de handset.

6.4 Volume handset bijstellen

De handset heeft **5** niveau's voor het volume van de luidspreker.

- Druk tijdens een gesprek op / om **"VOLUME 1"** tot **"VOLUME 5"** te selecteren.
 - > De huidige instelling wordt getoond.
 - > Wanneer u het gesprek beëindigt, blijft de instelling op de laatst gekozen niveau.

6.5 Luidsprekervolume instellen

Er zijn **5** niveau's voor het luidsprekervolume.

- Druk tijdens een handsfree-gesprek op / en selecteer **"VOLUME 1"** tot **"VOLUME 5"**.
 - > De huidige instelling wordt getoond.
 - > Wanneer u het gesprek beëindigt, blijft de instelling op de laatst gekozen niveau.

6.6 Microfoon in- of uitschakelen

- Wanneer de microfoon is uitgeschakeld, toont het display van de handset **"GELUID UIT"** (MUTE ON). De beller kan u niet horen.
- Druk tijdens het gesprek op  om de microfoon aan/uit te schakelen.

6.7 Paging

Met de paging-functie kunt u een zoekgeraakte handset opsporen als de handset binnen bereik van de zender is en een geladen batterij heeft.

- Druk op  onder het basisstation.
 - > Alle geregistreerde handsets binnen bereik worden gebeld.

U kunt paging stoppen door op een willekeurige toets op de handset te drukken of opnieuw op de  toets onder het basisstation te drukken.

6.8 De handset Aan/Uit-schakelen

Houd vanuit standby de  toets langer dan 2 seconden ingedrukt om de handset aan/uit te schakelen.

- > Wanneer het toestel wordt ingeschakeld, toont het display **"ZOEKEN..."** (SEARCHING...) totdat de handset het basisstation heeft gevonden.

Opmerking: U kunt de handset uitschakelen om de batterij te sparen wanneer de handset niet op het basisstation is geplaatst.

BELANGRIJK:

Wanneer de handset op **"UIT"** (OFF) is gezet, kan het niet worden gebruikt om te bellen, inclusief noodoproepen. De handset belt niet bij een inkomende oproep.

Om een oproep te beantwoorden moet u de handset weer inschakelen en het kan enige tijd duren voordat de handset weer een radioverbinding heeft met het basisstation.

6.9 Het toetsenpaneel vergrendelen/ontgrendelen

U kunt het toetsenpaneel vergrendelen om te voorkomen dat u per ongeluk belt of toetsen indrukt.

- Vanuit standby  2 seconden ingedrukt houden om de toetsen te vergrendelen.
 - > Het display van de handset toont **"TOETS.GEBL"** (KEYS LOCKED).
- De toets  opnieuw indrukken om de toetsen te ontgrendelen.

Opmerking: Inkomende gesprekken kunnen normaal beantwoord worden als het toetsenbord geblokkeerd is.

7 TELEFOONBOEK

U kunt max. 200 telefoonnummers opslaan in het telefoonboek. Elk item in het telefoonboek mag bestaan uit maximaal 24 cijfers voor de telefoonnummers en 12 leestekens voor de naam.

7.1 Een contactpersoon opslaan in het telefoonboek

- Druk vanuit het startscherm op /OK.
- Druk op  naar **"TELEFOONBOEK"** (PHONEBOOK) en druk op /OK om te selecteren.
- Druk op /OK om **"NWE GEGEVENS"** (NEW ENTRY) te selecteren.
 - > Het display toont **"VOER NAAM IN"** (ENTER NAME).
- Voer de naam van het contactpersoon in (maximaal 12 leestekens) via het toetsenbord.
- Druk op  als u een fout maakt om het laatst ingevoerde leesteken te wissen.

- Druk op /OK om de invoer van de naam te bevestigen.
> Het display toont **"VOER NR. IN"** (ENTER NUMBER).
- Voer het nummer van het contactpersoon in (maximaal 24 leestekens).
- Druk op /☒ als u een fout maakt om het laatst ingevoerde cijfer te wissen.
- Druk op /OK om te bevestigen.
> Een bevestigingstoon wordt weergegeven.
- Druk op om terug te gaan naar standby.

Opmerking: U kunt geen nummers in het telefoonboek opslaan als het geheugen vol is. In dat geval dient u eerder ingevoerde nummers te wissen om ruimte te maken voor nieuwe nummers.

7.2 Telefoonboek openen

- Druk vanuit het startscherm op /☒ om het telefoonboek te openen.
- U kunt ook vanuit het startscherm op /OK drukken, daarna op /☒ voor **"TELEFOONBOEK"** (PHONEBOOK). Druk dan op /OK en /☒ voor **"BELLIJST"** (VIEW ENTRIES), en druk dan op /OK om het telefoonboek te openen.
> De lijst in het telefoonboek wordt in alfabetische volgorde getoond.
- Druk op /☒ om door de lijst te bladeren.
- Druk op /☒ om de details van de geselecteerde item te bekijken.
- Druk op om terug te gaan naar standby.

Opmerking: In plaats van met /☒ naar een item in het telefoonboek te gaan, kunt u ook op de cijfertoets drukken corresponderend met de eerste letter van de naam die u zoekt.

Door bijvoorbeeld te drukken op 2 ziet u de invoerwaarden die beginnen met A. Door opnieuw te drukken op 2 ziet u de invoerwaarden die beginnen met B, etc. Druk dan op /☒ om de gewenste naam te vinden.

7.3 Gegevens in het telefoonboek veranderen

- Druk vanuit het startscherm op /☒ om het telefoonboek te openen.
- Druk op /☒ om de gegevens die u wilt wijzigen te selecteren.
- Druk op /OK om de menuopties van het telefoonboek te openen.
- Druk op /☒ voor **"BEWERK GEGEV"** (EDIT ENTRY) en druk dan op /OK om te selecteren.
> De huidige naam wordt getoond.
- Bewerk de naam met het toetsenbord; gebruik /☒ om leestekens te wissen.
- Druk op /OK om te bevestigen.
- Bewerk het nummer en druk op /OK om te bevestigen.
> Een bevestigingstoon wordt weergegeven.
- Druk op om terug te gaan naar standby.

8 NUMMERWEERGAVE (AFHANGKELIJK VAN HET NETWERK)

Als u geabonneerd bent op de nummerweergave (Calling Line Identification) bij uw telecomprovider, dan verschijnt het telefoonnummer van de beller op het display van de handset wanneer er een inkomende oproep is. Het nummer wordt vervolgens opgeslagen in de **Bellijst** (Call Log).

Als het nummer en de naam van de beller in het telefoonboek is opgeslagen, wordt de naam ook op de handset getoond en in de **Bellijst** (Call Log).

Opmerking: Als gebeld wordt door iemand van wie het nummer niet beschikbaar is, of als u niet geabonneerd bent op nummerweergave, dan toont het display **"NIET BESCH."** (UNAVAILABLE) bij het binnenkomende gesprek en in de **Bellijst** (Call Log).

Als het nummer van de beller verborgen is, toont het display van de handset **"VERB. NUMMER"** (WITHHELD) en de oproep wordt later in de **Bellijst** (Call Log) getoond.

Als u niet geabonneerd bent op nummerweergave, verschijnt **"ONBEKEND"** (UNKNOWN) op het display van de handset en het nummer wordt niet opgeslagen in de **Bellijst** (Call Log).

Gegevens over binnenkomende oproepen hangen af van het land en de telecomaanbieders.





8.1 Bellijst

In de **Bellijst** (Call Log) worden de laatste 20 externe oproepen bewaard, ongeacht of u de oproepen hebt beantwoord.

Als meerdere keren door hetzelfde nummer is gebeld, wordt alleen de laatste oproep bewaard.

Als de **Log Bellijst** (Call Log) vol is, wordt de oudste oproep vervangen door de laatste oproep.





8.1.1 Bellijst openen

- Druk vanuit het startscherm op **+ /  / **.
- Druk op ** / ** om door de lijst te bladeren.
 - > De oproepen worden in chronologische volgorde getoond, met de meest recente oproepen bovenaan de lijst.

8.2 Herhaallijst

De laatste 10 gebelde nummers worden in de herhaallijst opgeslagen. Maximaal 24 cijfers kunnen voor een nummer getoond worden.











8.2.1 De Herhaallijst openen

- Druk vanuit het startscherm op ****.
- Druk op ** / ** om door de herhaallijst te bladeren.
 - > Het laatstgebelde nummer staat bovenaan de herhaallijst.
 - > Als het nummer meer dan 14 cijfers heeft, druk dan op **# /  / P** om de andere cijfer te zien.

9 INSTELLINGEN

9.1 Instellen van de displaytaal

U kunt de taal op het display van uw handset veranderen.

- Druk vanuit het startscherm op ** / OK**.
- Druk op ** / ** naar **„PERS. INSTEL“** (HANDSET OPTS) en druk op ** / OK** om te selecteren.
- Druk op ** / ** naar **„TAAL“** (LANGUAGE) en druk op ** / OK** om te selecteren.
- Druk op ** / ** om de gewenste taal te selecteren en druk dan op ** / OK** om te bevestigen.
 - > Een bevestigingstoon wordt weergegeven.
- Druk op **** om terug te gaan naar standby.

Opmerking: Als de taal is ingesteld, wordt het menu op de handset meteen overgeschakeld naar de geselecteerde taal.

9.2 Handset registreren







BELANGRIJK: Bij aankoop zijn alle handsets al geregistreerd bij het basisstation en het is niet nodig ze aan te melden.

Handset registratie is alleen nodig als u extra handsets koopt of wanneer een handset storingen vertoont. U kunt maximaal vier handset op een basisstation aansluiten; de handsetnummers (1 tot 4) verschijnen op het display.

Opmerking: Handsets kunnen slechts aan één basisstation worden aangemeld.

U moet een Master PIN invoeren voordat u handsets kunt aanmelden of afmelden. De standaard instelling van Master PIN is **0000**.

9.3 Extra handsets registreren

- De toets  onder het basisstation ongeveer 5 seconden ingedrukt houden.
 - > Een melding verschijnt maximaal 1 minuut op het basisstation terwijl het toestel in de registratiemodus staat.
- Druk op /OK op de handset.
- Druk op  naar **"GEAVANC.INST"** (SETTINGS) en druk op /OK om te selecteren.
- Druk op  naar **"REGISTRERING"** (REGISTRATION) en druk op /OK om te selecteren.
- Voer de Master PIN in en druk op /OK om te bevestigen.

Opmerking: Na het invoeren van de Master PIN,

> **WACHT...** (WAIT...) knippert of het display.

> Een bevestigingstoon wordt weergegeven om aan te geven dat de registratie is gelukt; de handset keert terug naar de standby-stand en het handsetnummer wordt getoond.







> Als geen basisstation wordt gevonden met de ingevoerde PIN, een fouttoon wordt weergegeven om aan te geven dat de registratie is mislukt. De melding **„HANDS AANMLD“** (PLS REG H/S) verschijnt op het display. U moet de eerste stap hierboven herhalen.

> Als in stappen 2-5 binnen 10 seconden geen toetsen worden ingedrukt, zal het registratieproces worden afgebroken. Als dit zich voordoet, opnieuw beginnen met stap 1.

9.4 Het toestel resetten

Met deze functie kunt u de telefoon terugzetten in de standaard instellingen.

Opmerking: Bij het resetten van de telefoon worden alle persoonlijke instellingen, belijst, en herhaallijstnummers gewist, en het toestel keert terug naar de standaard instellingen, inclusief de Master PIN. Echter, uw telefoonboek blijft onveranderd na de reset en eventueel aanwezige berichten blijven ook onveranderd. Alle andere instellingen worden gereset.

- Druk vanuit het startscherm op /OK.
- Druk op  naar **"GEAVANC.INST"** (SETTINGS) en druk op /OK om te selecteren.
- Druk op  en selecteer **"RESETTEN"** (RESET) en druk op /OK om te selecteren.
- Druk opnieuw op /OK om te bevestigen.
 - > Een toon is te horen als bevestiging, en het toestel wordt teruggezet in de standaard instellingen.

10 REINIGING EN ZORG

Reinig geen onderdelen van het toestel met benzeen, thinners of andere chemicaliën met oplosmiddelen. Hierdoor kan permanente schade ontstaan die niet onder de garantie valt.

Reinig het toestel wanneer nodig met een vochtige doek.

Houd uw toestel uit de buurt van **hete, vochtige omstandigheden of fel zonlicht** en **laat het niet nat worden**.

11 GARANTIE EN SERVICE

De telefoon wordt geleverd met een garantie van 24 maanden vanaf de aankoopdatum vermeld op uw aankoopbon. Onder deze garantie vallen geen storingen of defecten als gevolg van ongevallen, verkeerd gebruik, normale slijtage, onachtzaamheid, storingen in de telefoonlijn, blikseminslag, knoeien met de apparatuur of pogingen om het toestel aan te passen of te repareren die niet door goedgekeurde servicepunten zijn uitgevoerd.

Bewaar uw aankoopbon; dat is uw garantiebewijs.

11.1 Tijdens de garantieperiode

- Koppel het basisstation los van de telefoonlijn en de netvoeding.
- Doe alle onderdelen van uw telefoonsysteem in de originele verpakking.
- Breng het toestel terug naar de winkel waar u het hebt gekocht en neem uw aankoopbon mee.
- Vergeet ook de netvoedingsadapter niet.

11.2 Na de garantieperiode

Als het toestel niet meer onder garantie valt, kunt u contact met ons opnemen via **www.aegtelephones.eu**

Dit product werkt alleen met oplaadbare batterijen. Als u niet-oplaadbare batterijen in de handset gebruikt en de handset op het basisstation plaatst, wordt de handset beschadigd. Dit is NIET gedekt door de garantie.

12 CE-VERKLARING

Dit product voldoet aan de essentiële vereisten en andere relevante voorschriften van de R&TTE-richtlijn 1999/5/EC.

U vindt de Conformiteitsverklaring op: **www.aegtelephones.eu**

13 HET TOESTEL AFDANKEN (MILIEU)

Aan het einde van de levensduur van het product mag u dit product niet weggooien met het normale huishoudafval, maar moet u het product naar een inzamelingspunt voor de recycling van elektrische en elektronische apparatuur brengen. Dat wordt aangegeven met het symbool op het product, in de gebruikershandleiding en/of op de verpakking. Sommige productmaterialen kunnen worden hergebruikt als u ze naar een inzamelingspunt brengt. Door sommige onderdelen of grondstoffen van gebruikte producten aan te bieden voor hergebruik levert u een belangrijke bijdrage aan de bescherming van het milieu. Neem contact op met de plaatselijke autoriteiten voor meer informatie over de inzamelingspunten in uw regio.

De batterijen moeten worden verwijderd voordat het toestel wordt weggegooid. Gooi de batterijen op een milieuvriendelijke manier weg, volgens de voorschriften van uw land.

14 TECHNISCHE GEGEVENS

Standaard	Digital Enhanced Cordless Telecommunication (DECT)
Frequentiebereik	1,88 tot 1,9 GHz (bandbreedte " 20 MHz)
Kanaal bandbreedte	1,728 MHz
Werkbereik	Tot 300 m buitenshuis; Tot 50 m binnenshuis
Werkingsijd	Standby: 230 uur; Spreken: 13 uur Oplaadtijd batterij: 15 uur
Bedrijfstemperatuur	Gebruik: 0°C tot 40°C; Opslag: -20°C tot 60°C
Elektrische voeding	Voedingsadapter voor basisstation: Ten Pao: S003IB0600050 & S003IV0600050 Ingang 100-240Vac 50-60Hz; Vermogen 6VDC/500mA. Oplader voedingsadapter: Ten Pao: S003IB0600015 & S003IV0600015 Ingang 100-240Vac 50-60Hz; Vermogen 6VDC/150mA. Batterijgegevens: 2 x 1,2V maat AAA, 650mAh NiMH (Oplaadbaar)