

TOPCOM[®]

BUTLER 5710



**User guide / Handleiding / Manuel d'utilisateur / Bedienungsanleitung /
Manual de usuario / Bruksanvisning / Brugervejledning /
Användarhandbok / Käyttöohje / Οδηγίες Χρήσης**

v 1.2

CE

Nederlands

1 Veiligheidsinstructies

- Gebruik alleen de bijgeleverde stekker van de lader. Gebruik geen andere laders, omdat dit de batterijcellen kan beschadigen.
- Plaats alleen oplaadbare batterijen van hetzelfde type. Gebruik nooit gewone, niet-oplaadbare batterijen. Plaats de oplaadbare batterijen met de polen in de juiste richting (aangegeven in het batterijvak van de handset).
- Raak de contactpunten van de lader en de stekker niet aan met scherpe of metalen objecten.
- De werking van sommige medische instrumenten kan worden beïnvloed.
- De handset kan een onaangenaam zoemend geluid veroorzaken in gehoorapparaten.
- Plaats het basisstation niet in een vochtige ruimte of dichterbij dan 1,5 m in de buurt van een waterbron. De handset niet blootstellen aan water.
- Gebruik de telefoon niet in omgevingen met explosiegevaar.
- Recycleer de batterijen en onderhoud de telefoon op een milieuvriendelijke manier.
- Omdat deze telefoon niet kan worden gebruikt tijdens een stroomuitval, moet u een telefoon gebruiken die niet afhankelijk is van het elektriciteitsnet- bij noodgevallen, bijv. een mobiele telefoon.

2 Beginnen

2.1 Deze gebruikshandleiding gebruiken

In deze gebruikshandleiding is de volgende methode gebruikt om de instructies te verduidelijken:

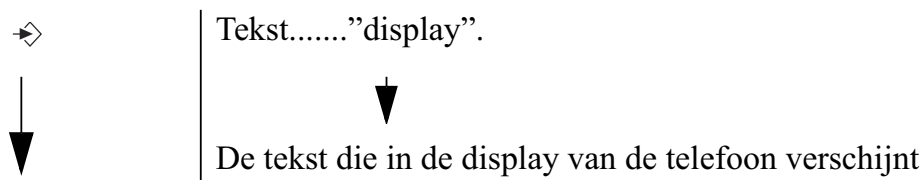

In te drukken toets. Deze toets kan een soft key zijn (Zie “2.4 Toetsen/LED”). Als de soft key een symbool is, staat de toets in de linkerkolom. Als de soft key tekst is, zal de linker of rechter soft key in de linkerkolom worden weergegeven en de tekst tussen aanhalingstekens in de rechterkolom.

2.2 De basis installeren

Voer het volgende uit voor de installatie:

- 1** Steek een uiteinde van de adapter in het stopcontact en het andere uiteinde in de aansluiting van de adapter achter op de basis.
- 2** Sluit een uiteinde van de telefoonkabel aan op de telefoonaansluiting aan de wand en het andere uiteinde op de onderzijde van de basis.
- 3** Plaats de telefoon- en wisselstroomkabel in de basisgeleiders, zoals weergegeven in afb. 2A.

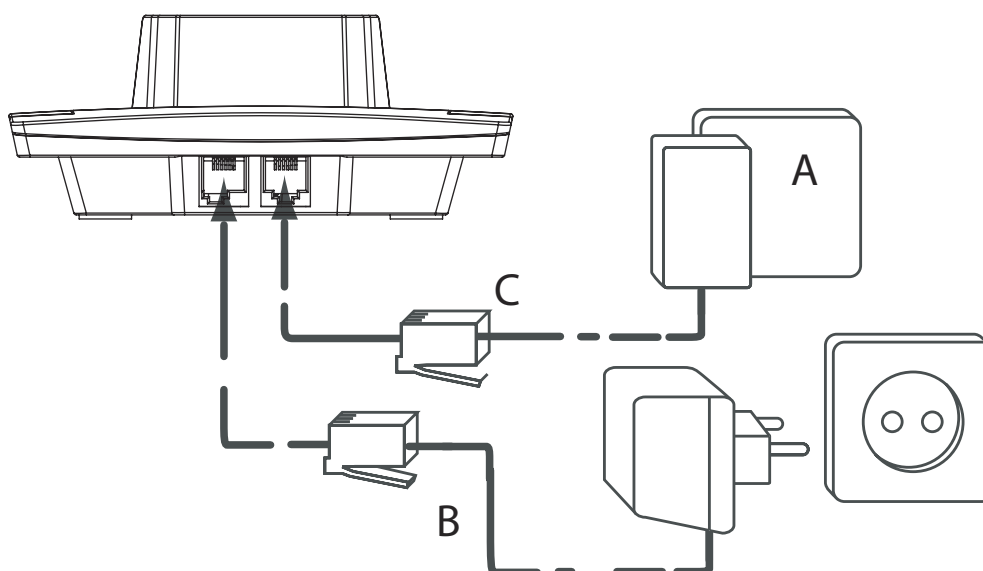

- 2A Achteraanzicht van basis -

A. Telefoonwandcontactdoos

B. Stroomkabel

C. Telefoonkabel

2.3 De handset installeren

- 1 Open het batterijgedeelte zoals weergegeven in afb. 2B.
- 2 Plaats de batterijen volgens de polariteit (+ en -).
- 3 Sluit het batterijgedeelte.
- 4 Laat de handset 20 uur op het basisstation staan. De lijn/laad-indicator  op de basis zal gaan branden.

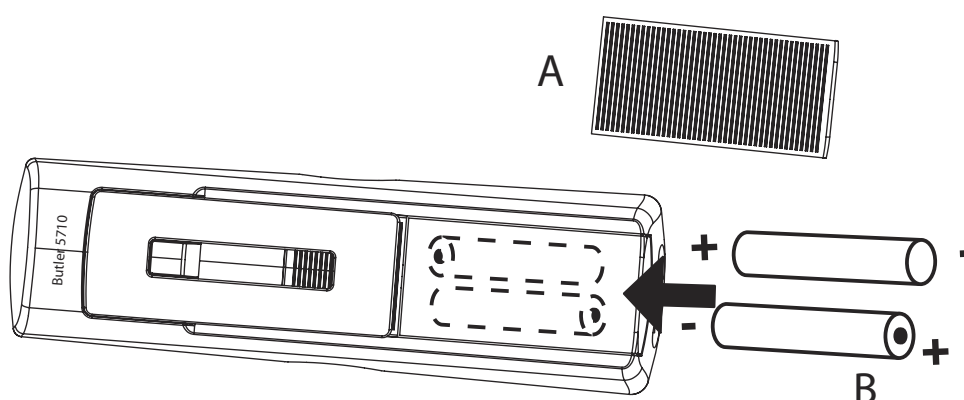

- 2B Achteraanzicht van handset -

A. Afdekplaatje

B. Oplaadbare batterijen



Voordat u de telefoon voor het eerst gebruikt, moet u controleren of de batterij 20 uur is opgeladen. De telefoon zal niet optimaal werken als u dit niet doet.

2.4 Toetsen/LED

Handset

1. Display
2. Omhoog/Redial-toets
3. Rechter soft menu key
4. Rechts/Flash-toets
5. Opleggen/UIT-toets
6. Alfnumerieke toetsen
7. Toetsvergrendeling
8. Beltoon uit-toets
9. Omlaag/oproeplogbestand-toets
10. Opnemen-toets/handenvrij/Aan-toets
11. Links/INT-toets
12. OK-toets
13. Linker soft menu key

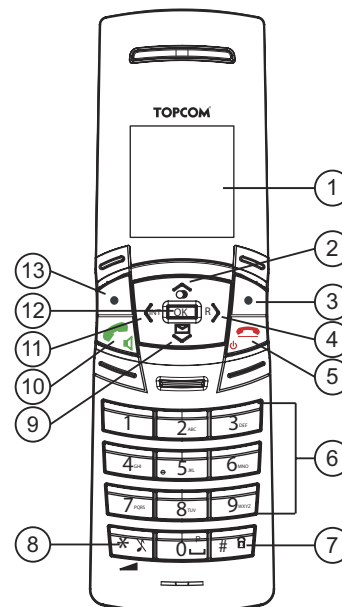

- 2C Handset -





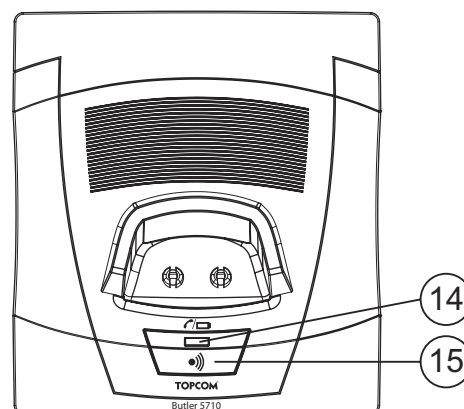









Basis

14. In gebruik/Aan-Uit/handset op basis-LED
15. Paging-toets



- 2D Basis -

2.5 Symbolen

	Opnemen		Toetsvergrendeling
	Opleggen		Alarmset
	Gemiste oproepen in oproeplijst*		Handset niet geregistreerd of buiten bereik
	Belvolume van handset UIT		Batterij leeg
	Handset binnen bereik van basis		Batterij bijna leeg
	Internat. oproep		Batterij halfleeg
	Handenvrij		Batterij vol
	Nieuwe voicemail		

* Als nummerweergave oproeper beschikbaar is op de telefoonlijn.

2.6 Displaytoetsen

Displaytoetsen (soft keys) bevinden zich direct onder de display. De functie van deze 2 toetsen verandert naargelang de gebruiksmodus. De werkelijke functie wordt weergegeven als pictogram of tekst direct boven de toetsen.

	Telefoonboek		Dempen
	OK/Bevestigen		Terug
	Menu		Geen toets
	Wissen		

2.7 Basis-LED

De LED (14) geeft de volgende status weer:



- UIT: geen stroom op de basis aangesloten of handset staat niet in de basis om op te laden.
- AAN: handset is bezig met laden
- Langzaam knipperen: Opgenomen of tijdens het bellen
- Snel knipperen: tijdens de registratie

2.8 Door het menu bladeren

De Butler 5710 heeft een gebruiksvriendelijk menusysteem. Elk menu geeft een lijst met opties. De menukaart staat in de volgende paragraaf.

- | | |
|---|---|
| 



 | <ol style="list-style-type: none"> 1 Wanneer de handset wordt ingeschakeld en in standby staat, drukt u op de linker soft menu key  om het hoofdmenu te openen. 2 Blader naar de gewenste menuoptie. 3 Druk op de soft menu key om de overige opties te bekijken of de weergegeven instelling te bevestigen. |
|---|---|

Afsluiten of een niveau in het menu teruggaan.

- | | |
|--|---|
| 

 | <p>Druk op de soft menu key om naar het vorige niveau in het menu terug te gaan.</p> <p>Druk op de opleggen-toets om op een willekeurig moment te annuleren en terug te keren naar standby.</p> |
|--|---|

2.9 Menuoverzicht

Menu	Submenu-items
Handset	Beltoon Belvolume Handset naam Toetstoon Contrast Autom. Anne. Prefix Kies basis Taal Registratie
Basis instellingen	Beltoon Belvolume Kiesmodus Recall Systeem PIN
Alarm/Klok	Alarm instellen Dag & Tijd Tijdformaat
Hulpmiddelen	Afspraak Chronometer
Uitschakelen	

3 De telefoon gebruiken

3.1 De handset in- en uitschakelen



- 1 De UIT-toets ingedrukt houden om de handset uit te schakelen.
- 2 Druk op de opnemen-toets of plaats de handset op de basis om de handset weer in te schakelen.

3.2 De menutaal veranderen

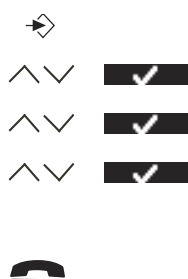

- 1 Selecteer het menu.
- 2 Selecteer “Handset” en bevestig.
- 3 Selecteer “Taal” en bevestig.
- 4 Selecteer een taal en bevestig.
Het scherm geeft “Opgeslagen” weer.
- 5 Druk op de opleggen-toets om terug te keren naar standby.



De  pijlen geven aan dat er nog meer opties mogelijk zijn in het menu.

3.3 Een normaal telefoongesprek voeren

Direct kiezen



- 1** Druk op de opnemen-toets om het nummer te bellen.
- 2** Voer het telefoonnummer in.
- 3** Druk op de opleggen-toets om op te hangen of zet de handset terug op de basis.

Voorkiezen

Met de voorkiesfunctie kunt u een telefoonnummer invoeren en aanpassen voordat u gaat bellen.



- 1** Kies een telefoonnummer van maximaal 24 cijfers.
Houd de 0-toets ingedrukt om een pauze in te voegen. Het scherm geeft een “P” weer.
- 2** Druk op de soft menu key om te corrigeren.
- 3** Druk op de opnemen-toets om het nummer te bellen.
- 4** Druk op de opleggen-toets om op te hangen of zet de handset terug op de basis.

Een telefoonnummer bellen uit de lijst

U kunt maximaal 10 van de laatste oproepen terugbellen. Als u een naam in het telefoonboek hebt opgeslagen die bij het nummer hoort, zal de naam worden weergegeven.



- 1** Druk op de redial-toets.
- 2** Selecteer een nummer. De naam wordt weergegeven als het nummer in het telefoonboek staat.
- 3** Druk op de opnemen-toets om het nummer te bellen of selecteer “Optie”.
- 4** Blader na het selecteren van “Optie” en selecteer:
“Wis oproep”: om het nummer uit de oproeplijst te verwijderen;
“Sla nr. op”: om het nummer in het telefoonboek op te slaan;
“Wis alles”: om de oproeplijst te wissen.
- 5** Bevestig de selectie.
- 6** Druk op de opleggen-toets om terug te keren naar standby.

3.4 Een telefoontje ontvangen

Het scherm geeft “Externe oproep” weer als u een externe oproep ontvangt.

Om de oproep aan te nemen:



- 1** Druk op de opnemen-toets.
OF
Neem de handset van de basis als u “Autom. aanne.” heeft geselecteerd (Zie “6.5 Automatisch aannemen”)
De oproep in het voortgangspictogram  verschijnt op het scherm. De oproepduur wordt na 15 seconden weergegeven.
- 2** Druk op de opleggen-toets om op te hangen of zet de handset terug op de basis.



U kunt het belvolume uitzetten tijdens inkomende oproep door “Stil” te selecteren.

3.5 Handenvrij-modus

Met handenvrij kunt u met uw oproeper praten zonder de handset vast te houden. Andere mensen in de kamer kunnen ook meeluisteren naar beide sprekers tijdens uw gesprek.



- 1 Druk op de handenvrij-toets tijdens een oproep om naar handenvrij over te schakelen.

3.6 Oorstuk/handenvrij-volume afstellen



- 1 Druk op omhoog of omlaag om volume 1 - 5 te selecteren tijdens een normale of handenvrije oproep.

3.7 Geheimhoudingsfunctie (Microfoon uit-functie)

Om de microfoon uit te schakelen zodat de persoon aan de andere kant van de lijn u niet kan verstaan.



- 1 Druk tijdens een gesprek op de soft menu key om de microfoon uit te schakelen.

“Mute Aan” verschijnt in de display.



- 2 Selecteer “Uit” om de microfoon weer te activeren.

3.8 Een handset vinden (Paging-functie)



- 1 Druk op de paging-toets op het basisstation.
Alle handsets die bij de basis staan geregistreerd zullen 30 seconden rinkelen.



- 2 Druk op een willekeurige toets op de handset om paging te stoppen.

3.9 Toetsenbordvergrendeling

Om het toetsenbord te vergrendelen zodat u niet per ongeluk een nummer kunt kiezen tijdens het rondlopen met de handset.

In standby:



- 1 Houd de toetsenbordvergrendeling-toets (toets 7 - afb. 2C) ingedrukt totdat “Geblokkeerd” en het toetsenbordvergrendelingspictogram  in de display verschijnen.



- 2 Selecteer “Vrijgeven” gevolgd door de toetsenbordvergrendelingstoets om het toetsenblok vrij te geven.

3.10 Het alfanumerieke toetsenbord gebruiken

Met uw telefoon kunt u ook alfanumerieke tekens invoeren. Dit is handig om een naam in het telefoonboek te plaatsen, een naam te geven aan de handset, enz.





Om een letter te selecteren: druk zo vaak als nodig is op de bijbehorende toets.

Bijvoorbeeld: druk eenmaal op ‘2’ om ‘A’ te selecteren. Druk tweemaal op ‘2’ om ‘B’ te selecteren, enz.

Druk eenmaal op ‘2’ en wacht totdat de aanwijzer naar het volgende teken gaat en druk tweemaal op ‘2’ om eerst ‘A’ en vervolgens ‘B’ te selecteren.

Tijdens het invoeren van tekst verschijnt het beschikbare teken onder elke toets onder in de display.











U kunt de tekenset voor het invoeren van tekst wijzigen van Engels (abc) naar Latijns (aàá), Grieks (ABΓ) of Russisch (ABB) door de #-toets in te drukken en ingedrukt te houden gedurende 2 seconden.

	Druk op '0' om een spatie te selecteren.
	Druk op de *-toets om tussen kleine letters en hoofdletters te wisselen.
	Houd de #-toets gedurende 2 seconden ingedrukt om de tekenset te veranderen.
	Druk op de soft menu key om te corrigeren.





4 Telefoonboek

Elke handset kan maximaal 200 namen en nummers opslaan. De namen kunnen 16 tekens lang zijn en de nummers maximaal 24 cijfers.







4.1 Een invoer toevoegen

	1 Druk op de soft menu key.
	Als het telefoonboek leeg is, verschijnt “Telefoonboek leeg” in de display. De namen staan in de lijst als ze zijn opgeslagen.
	2 Selecteer “Optie”.
 	3 Selecteer “Nieuwe invoer” en bevestig.
 	4 Gebruik het toetsenbord om de naam in te voeren en selecteer “Opslaan”.
 	5 Gebruik het toetsenbord om het nummer in te voeren en selecteer “Opslaan”.
 	6 Selecteer de gewenste belmelodie en selecteer “Opslaan”.
	7 Terug naar standby.

4.2 Een invoer kiezen

	1 Druk op de soft menu key.
	2 Selecteer de gewenste naam of gebruik het toetsenbord om de eerste letter van de naam in te voeren.
	3 Druk op de opnemen-toets om het nummer te bellen.
	4 Terug naar standby.

4.3 Details tonen

	1 Druk op de soft menu key.
	2 Selecteer de gewenste naam of gebruik het toetsenbord om de eerste letter van de naam in te voeren.
	3 Selecteer “Optie”.
 	4 Selecteer “Details” en bevestig.
	De naam, het nummer en de toegewezen belmelodie verschijnen in de display.
	5 Terug naar standby.

4.4 Een invoer of alle invoeren wissen



- 1** Druk op de soft menu key.
- 2** Selecteer de gewenste naam of gebruik het toetsenbord om de eerste letter van de naam in te voeren.

- 3** Selecteer “Optie”.

Een invoer wissen:

- 4** Selecteer “Invoer wissen” en bevestig.

Alle invoeren wissen:

- 4** Selecteer “Wis alles” en bevestig.

- 5** Druk op de linker menu-toets om te annuleren of op de rechter menu-toets om te bevestigen.

- 6** Terug naar standby.

4.5 Naam en nummer bewerken



- 1** Druk op de soft menu key.
- 2** Selecteer de gewenste naam of gebruik het toetsenbord om de eerste letter van de naam in te voeren.

- 3** Selecteer “Optie”.

- 4** Selecteer “Bewerk invoer” en bevestig.

- 5** Druk op de soft key om te wissen en gebruik het toetsenbord om de naam te veranderen.

- 6** Selecteer “Opslaan”.

- 7** Bewerk het nummer en selecteer “Opslaan”.

- 8** Selecteer de gewenste belmelodie en selecteer “Opslaan”.

- 9** Terug naar standby.

4.6 Een telefoonboekinvoer naar een andere handset kopiëren



- 1** Druk op de soft menu key.
- 2** Selecteer de gewenste naam of gebruik het toetsenbord om de eerste letter van de naam in te voeren.

- 3** Selecteer “Optie”.

- 4** Selecteer “Kopie invoer” en bevestig.

De beschikbare handsets (alle handsets die op de basis staan geregistreerd) worden weergegeven.

- 5** Selecteer de gewenste handset en bevestig.

“Kopiëren naar handset x” verschijnt in de display.

“Ontvang record telefoonboek?” verschijnt in de display van de bestemmingshandset.

- 6** Druk op de bestemmingshandset op de rechter menu-toets om te bevestigen of op de linker menu-toets om de overdracht te annuleren.

- 7** Terug naar standby.

4.7 Alle telefoonboekinvoeren naar een andere handset kopiëren



Door alle invoeren van een handset naar een andere te kopiëren, wist u alle bestaande records in de bestemmingshandset.



1 Druk op de soft menu key.



2 Selecteer de gewenste naam of gebruik het toetsenbord om de eerste letter van de naam in te voeren.



3 Selecteer “Optie”.



4 Selecteer “Kopie alles” en bevestig.

De beschikbare handsets (alle handsets die op de basis staan geregistreerd) worden weergegeven.



5 Selecteer de gewenste handset en bevestig.

“Kopiëren naar handset x” verschijnt in de display.

“Vervang alle records?” verschijnt in de display van de bestemmingshandset.



6 Druk op de bestemmingshandset op de rechter menu-toets om te bevestigen of op de linker menu-toets om de overdracht te annuleren.



7 Terug naar standby.

5 Nummerherkenning van oproeper

5.1 Normale inkomende PSTN-oproepen



Deze dienst werkt alleen als u bent geabonneerd op nummerherkenning van oproeper/clip. Neem hiervoor contact op met uw telefoonmaatschappij.

Bij ontvangst van een oproep van uw vaste telefoonlijn, verschijnt het telefoonnummer van de oproeper op de display van de handset. De telefoon kan oproepen ontvangen in zowel FSK als DTMF. U kunt ook zijn of haar naam zien als deze wordt verzonden door het netwerk. Als de naam in het telefoonboek is geprogrammeerd, zal de naam uit het telefoonboek worden weergegeven! De telefoon kan 30 oproepen opslaan in de oproeplijst (ontvangen en gemist) die later bekeken kunnen worden. Als het geheugen vol is, zullen de nieuwe oproepen automatisch de oudste oproepen in het geheugen vervangen.



Gemiste oproepen worden aangegeven met een knipperend pictogram op de display. De naam van de handset wordt vervangen door dit pictogram en het aantal gemiste oproepen.

De ontvangen oproepen lezen



1 Druk op de omlaag-toets.

De lijst met ontvangen oproepen verschijnt op de display. Dit is een combinatie van ontvangen en gemiste oproepen.



2 Selecteer de/het gewenste naam of nummer.



3 Druk op de opnemen-toets om het nummer te bellen.

OF



Selecteer “Optie”.



Een invoer wissen:

4 Selecteer “Wis oproep” en bevestig.

5 Terug naar standby.

Alle invoeren wissen:



5 Selecteer “Wis alles” en bevestig.

6 Terug naar standby.

Het nummer aan het telefoonboek toevoegen:



5 Selecteer “Sla nr. op” en bevestig.

6 Gebruik het toetsenbord om de naam in te voeren en selecteer “Opslaan”.

7 Gebruik het toetsenbord om het nummer te bewerken en selecteer “Opslaan”.



8 Selecteer de gewenste belmelodie en selecteer “Opslaan”.

9 Terug naar standby.

6 De handset naar eigen wens instellen

6.1 Beltoon en belvolume

Beltoon

U kunt kiezen uit 18 verschillende belmelodieën voor interne en externe oproepen.



1 Selecteer het menu.

2 Selecteer “Handset” en bevestig.

3 Selecteer “Beltoon.” en bevestig.

4 Selecteer “Extern” voor externe oproepen of selecteer “Intern” voor interne oproepen en bevestig.

5 Selecteer de gewenste melodie en bevestig.

Tijdens het bladeren wordt de melodie afgespeeld.

6 Terug naar standby.

Belvolume

U kunt kiezen uit 5 belvolumeniveaus en uit voor de handset.

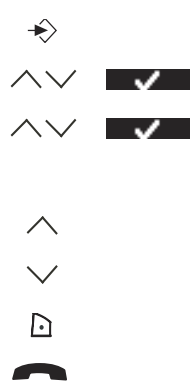

1 Selecteer het menu.

2 Selecteer “Handset” en bevestig.

3 Selecteer “Belvolume” en bevestig.

De huidige instelling wordt weergegeven.

4 Druk op de toets omhoog om het volume te verhogen.







5 Druk op de toets omlaag om het volume te verlagen.

6 Selecteer “Opslaan” om te bevestigen.





7 Terug naar standby.

6.2 Handset naam





U kunt de weergegeven naam op de handset veranderen in standby (max. 9 tekens).

- | | | |
|---|----------|--|
|  | 1 | Selecteer het menu. |
|  | 2 | Selecteer "Handset" en bevestig. |
|  | 3 | Selecteer "Handset naam" en bevestig. |
|  | 4 | Voer de gewenste naam in. |
|  | 5 | Druk op de soft menu key om te corrigeren. |
|  | 6 | Selecteer "Opslaan" om te bevestigen. |
|  | 7 | Terug naar standby. |

6.3 Toetstoon





- | | | |
|---|----------|---------------------------------------|
|  | 1 | Selecteer het menu. |
|  | 2 | Selecteer "Handset" en bevestig. |
|  | 3 | Selecteer "Toetstoon" en bevestig. |
|  | 4 | Selecteer "Aan" of "Uit" en bevestig. |
|  | 5 | Terug naar standby. |

6.4 Het contrast instellen

- | | | |
|---|----------|--|
|  | 1 | Selecteer het menu. |
|  | 2 | Selecteer "Handset" en bevestig. |
|  | 3 | Selecteer "Contrast" en bevestig. |
|  | 4 | Selecteer het gewenste contrast (1 - 8) en bevestig. |
|  | 5 | Terug naar standby. |



6.5 Automatisch aannemen













Als er een inkomende oproep is en de handset op de basis staat, zal de telefoon automatisch de oproep aannemen als deze van de basis wordt gehaald. Deze functie kan in- of uitgeschakeld worden.

- | | | |
|---|----------|--|
|  | 1 | Selecteer het menu. |
|  | 2 | Selecteer "Handset" en bevestig. |
|  | 3 | Selecteer "Autom. aanne." en bevestig. |
|  | 4 | Selecteer "Aan" of "Uit" en bevestig. |
|  | 5 | Terug naar standby. |

6.6 Prefixcode

Het is mogelijk om uw telefoon te gebruiken met een prefixnummer. Bij het kiezen van telefoonnummers, kunt u automatisch de prefixcode voor het nummer toevoegen.



















- | | | |
|---|----------|----------------------------------|
|  | 1 | Selecteer het menu. |
|  | 2 | Selecteer "Handset" en bevestig. |
|  | 3 | Selecteer "Prefix" en bevestig. |

- | | | | |
|---|---|---|---|
|  |  |  | 4 Selecteer “Bewerken” en bevestig. |
|  |  | | 5 Voer de prefixcode in, bijv. ‘0’ en selecteer “Opslaan”. |
| | | | OF |
|  |  |  | 4 Selecteer “Aan/Uit” en bevestig. |
|  |  |  | 5 Selecteer “Aan” of “Uit” en bevestig. |
|  | | | 6 Terug naar standby. |











6.7 De alarmfunctie gebruiken

U kunt een andere alarminstelling hebben voor elke handset die op uw basis is geregistreerd. Het alarm gaat alleen af op de handset en niet op de basis of een andere handset.











Het alarm instellen

- | | | | |
|---|---|---|--|
|  | | 1 Selecteer het menu. | |
|  |  |  | 2 Selecteer “Alarm/Klok” en bevestig. |
|  |  |  | 3 Selecteer “Zet Alarm” en bevestig. |
|  |  |  | 4 Selecteer “Eén keer”, “Dagelijks aan”, “Ma tot Vr” of “Uit” en bevestig.
Na het selecteren van “Eén keer”, “Dagelijks aan” of “Ma tot Vr” verschijnt er in de display:
Tijd (24h):
00:00 |
|  |  | | 5 Voer de tijd in waarop u wilt dat de telefoon rinkelt en bevestig met “Opslaan”. |
|  |  | | 6 Selecteer de gewenste beltoon en bevestig met “Opslaan”. |
|  |  |  | 7 Selecteer “Uit” en bevestig om het alarm uit te zetten. |
|  | | | 8 Terug naar het vorige menu. |

6.8 Dag en tijd instellen

- | | | | |
|---|---|---|---|
|  | | 1 Selecteer het menu. | |
|  |  |  | 2 Selecteer “Alarm/Klok” en bevestig. |
|  |  |  | 3 Selecteer “Dag & Tijd” en bevestig. |
|  |  | | 4 Voer het jaar, maand, dag, tijd en minuten in en selecteer “Opslaan” om te bevestigen. |
|  | | | 5 Terug naar het vorige menu. |









6.9 Het tijdformaat instellen

- | | | | |
|---|---|---|--|
|  | | 1 Selecteer het menu. | |
|  |  |  | 2 Selecteer “Alarm/Klok” en bevestig. |
|  |  |  | 3 Selecteer “Tijdformaat.” en bevestig. |
|  |  |  | 4 Selecteer “12h” of “24h” en bevestig. |
|  | | | 5 Terug naar het vorige menu. |

7 Basis instellingen









7.1 Beltoon

U kunt kiezen uit 9 verschillende belmelodieën.

- | | | |
|---|----------|--|
|  | 1 | Selecteer het menu. |
|   | 2 | Selecteer “Basis inst.” en bevestig. |
|   | 3 | Selecteer “Beltoon.” en bevestig. |
|   | 4 | Selecteer de gewenste melodie en bevestig. |
|  | 5 | Terug naar standby. |
- Tijdens het bladeren wordt het voorbeeld weergegeven.

7.2 Belvolume

U kunt kiezen uit 5 belvolumeniveaus voor het basisstation.









- | | | |
|---|----------|--|
|  | 1 | Selecteer het menu. |
|   | 2 | Selecteer “Basis inst.” en bevestig. |
|   | 3 | Selecteer “Belvolume” en bevestig. |
|  | 4 | Druk op de toets omhoog om het volume te verhogen. |
|  | 5 | Druk op de toets omlaag om het volume te verlagen. |
|  | 6 | Selecteer “Opslaan” om te bevestigen. |
|  | 7 | Terug naar standby. |
- De huidige instelling wordt weergegeven.

7.3 Kiesmodus

Er zijn twee belmodi:





- DTMF/Toonkiezen (het meeste gebruikt)
- Pulskiezen (voor oudere installaties)

De belmodus veranderen:

- | | | |
|---|----------|--|
|  | 1 | Selecteer het menu. |
|   | 2 | Selecteer “Basis inst.” en bevestig. |
|   | 3 | Selecteer “Kiesmodus.” en bevestig. |
|   | 4 | Selecteer “Toon” of “Puls” en selecteer “Opslaan”. |
|  | 5 | Terug naar standby. |

7.4 Recall (Flash)

Druk op de flashtoets “R” (toets 4 - afb. 2C) om bepaalde diensten op uw externe lijn te gebruiken, zoals “oproep in de wacht” (als uw telefoonmaatschappij deze functie aanbiedt); of om oproepen door te schakelen als u een telefoonuitwisseling gebruikt (PABX). De flashtoets “R” is een korte onderbreking van de lijn. U kunt de flashtijd instellen tot 100 ms of 250 ms.

- | | | |
|---|----------|--------------------------------------|
|  | 1 | Selecteer het menu. |
|   | 2 | Selecteer “Basis inst.” en bevestig. |
|   | 3 | Selecteer “Recall” en bevestig. |



4 Selecteer de korte flashtijd (100 ms) of de lange flashtijd (250 ms) en selecteer “Opslaan”.



5 Terug naar standby.

7.5 Systeem PIN

De systeem PIN wordt gebruikt voor het registreren en het verwijderen van de registratie van de handset en sommige andere optionele instellingen. De standaard systeem PIN is 0000.



1 Selecteer het menu.



2 Selecteer “Basis inst.” en bevestig.



3 Selecteer “Systeem PIN” en bevestig.



4 Voer de oude PIN in (standaard 0000) en selecteer “Opslaan”.



5 Voer de nieuwe PIN in, selecteer “Opslaan” en herhaal dit.



6 Terug naar standby.

8 Hulpmiddelen

8.1 Afspraak

U kunt 5 afspraken of herinneringen instellen die u een naam en een alarm op dag en tijd kunt geven.



1 Selecteer het menu.



2 Selecteer “Hulpmiddelen” en bevestig.



3 Selecteer “Afspraken” en bevestig.



4 Selecteer één van de 5 afspraken en selecteer “Optie”.

De afspraak bewerken:



5 Selecteer “Bewerken” en bevestig.



6 Bewerk de naam van de afspraak en selecteer “Opslaan”.



7 Bewerk de dag van de afspraak en selecteer “Opslaan”.



8 Bewerk de tijd en selecteer “Opslaan”.



9 Selecteer de gewenste alarmmelodie en selecteer “Opslaan”.



10 Terug naar standby.

De afspraak wissen:



5 Selecteer “Wissen” en bevestig.



6 Druk op de rechter menu-toets om te bevestigen.



7 Druk op de linker menu-toets om terug te gaan.



8 Terug naar standby.

8.2 Chronometer



1 Selecteer het menu.



2 Selecteer “Hulpmiddelen” en bevestig.



3 Selecteer “Chronometer” en bevestig.



4 Selecteer “Start” om de chronometer te starten.



- 5** Selecteer “Stop” om de chronometer te stoppen.
- Selecteer nogmaals “Start” om opnieuw te starten.
- Selecteer “Reset” om de teller te resetten.
- 6** Terug naar standby.

9 Extra handsets en basisstations

U kunt 4 handsets aanmelden bij één basisstation. Elke handset kan max. 4 basisstations registreren en de gebruiker kan de gewenste basis selecteren.

9.1 Een nieuwe handset toevoegen



Alleen nodig wanneer u de registratie van een handset hebt verwijderd of wanneer u een nieuwe hebt aangeschaft.

De basis in de registratiemodus zetten:



- 1** Houd de paging-toets op het basisstation ingedrukt.
- De LED op de basis zal gaan knipperen gedurende 90 seconden. Op dat moment is de basis gereed om te registreren.

Op de handset:



- 1** Selecteer het menu.
- 2** Selecteer “Handset” en bevestig.
- 3** Selecteer “Aanmelden” en bevestig.
- 4** Selecteer “Handset aanm.” en bevestig.
- 5** Selecteer het nummer van de basis dat moet worden gekoppeld aan de handset (1 - 4) en bevestig.
- 6** Voer de systeem PIN in (standaard 0000) en bevestig.
- 7** Terug naar standby.

9.2 Een handset verwijderen



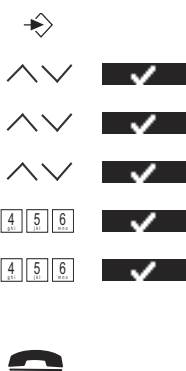

Deze procedure moet worden uitgevoerd op een andere handset dan die u wilt verwijderen.



- 1** Selecteer het menu.
- 2** Selecteer “Handset” en bevestig.
- 3** Selecteer “Aanmelden” en bevestig.
- 4** Selecteer “Handset afm.” en bevestig.
- 5** Voer de systeem PIN in (standaard 0000) en bevestig.
- 6** Voer het nummer van de handset in dat moet worden verwijderd en bevestig.
- 7** Terug naar standby.

9.3 Een basis selecteren

U kunt uw handset tussen basisstations wisselen. U kunt de handset ook instellen om automatisch de basis te selecteren met het sterkste signaal. De handset moet eerst apart worden geregistreerd bij elke basis.

- | | |
|---|--|
| 



 | <p>1 Selecteer het menu.</p> <p>2 Selecteer “Handset” en bevestig.</p> <p>3 Selecteer “Kies basis.” en bevestig.</p> <p>4 Selecteer “Manueel” of “Auto” en bevestig.</p> <p>Bij het selecteren van “Manueel”:</p> <p>5 Selecteer de basis die moet worden gekoppeld aan de handset en bevestig.</p> |
|---|--|



Als u automatische basisselectie hebt geselecteerd en de handset buiten bereik is van de huidige basis, zal de handset alleen zoeken naar de sterkste basis in standby (niet tijdens communicatie).

9.4 De intercomfunctie gebruiken



Een interne handset bellen

- | | |
|--|--|
| <p>INT</p>

 | <p>1 Druk op de linker INT-toets.</p> <p>Het scherm geeft “Handset _” weer.</p> <p>2 Voer het interne nummer van de handset in dat u wilt bellen.</p> <p>3 Druk op de opleggen-toets om op te hangen of zet de handset terug op de basis.</p> |
|--|--|

Een externe oproep naar een andere handset doorschakelen

Tijdens een externe oproep:

- | | |
|--|---|
| <p>INT</p>

 | <p>1 Druk op de linker INT-toets.</p> <p>Het scherm geeft “Handset _” weer.</p> <p>2 Voer het interne nummer van de handset in dat u wilt bellen.</p> <p>Uw externe correspondent wordt in de wacht geplaatst.</p> <p>3 Als de interne correspondent opneemt, drukt u op de opleggen-toets om de oproep door te schakelen.</p> |
| | <p>OF</p> |
| <p>INT</p>
 | <p>3 Als de interne correspondent niet opneemt, drukt u op de linker INT-toets om de externe correspondent weer terug te halen of van de een naar de ander te gaan.</p> <p>4 Druk op de opleggen-toets om op te hangen of zet de handset terug op de basis.</p> |

Conferentiegesprek

U kunt tegelijkertijd met 2 handsets en een externe lijn praten.

Tijdens een externe oproep:

- | | |
|---|---|
| <p>INT</p>
 | <p>1 Druk op de linker INT-toets.</p> <p>Het scherm geeft “Handset _” weer.</p> <p>2 Voer het interne nummer van de handset in dat u wilt bellen.</p> |
|---|---|



Uw externe correspondent wordt in de wacht geplaatst.

3 Selecteer “Conf.” als de interne correspondent opneemt.

OF

INT

3 Druk op de linker INT-toets om de externe correspondent weer terug te halen als de interne correspondent niet opneemt.



4 Druk op de opleggen-toets om op te hangen of zet de handset terug op de basis.

Een externe oproep aannemen tijdens een interne communicatie

Als u met een andere handset op de intercom zit, kunt u nog altijd externe oproepen aannemen.

Een inkomende oproep aannemen:



1 Druk op de opleggen-toets. De interne communicatie wordt nu onderbroken.



2 Druk op de opnemen-toets. U staat nu in verbinding met de externe oproeper.

10 Probleemoplossing

Symptoom	Mogelijke oorzaak	Oplossing
Geen weergave	Batterijen zijn leeg	Controleer de positie van de batterijen
		Laad de batterijen op
	Handset UITGESCHAKELD	Schakel de handset IN
Geen toon	Telefoonkabel is slecht aangesloten	Controleer de aansluiting van de telefoonkabel
	De lijn is bezet door een andere handset	Wacht totdat de andere handset het gesprek heeft beëindigd
Het pictogram  knippert	Handset is buiten bereik	Breng de handset dichterbij de buurt van het basisstation
	Het basisstation heeft geen stroom	Controleer de aansluiting van de stroomkabel bij het basisstation
	De handset is niet aangemeld op het basisstation	Meld de handset aan bij het basisstation
Basisstation of handset laat geen beltoon horen	Het beltoonvolume staat uit of is te laag	Pas het volume van de beltoon aan
Niet mogelijk om een gesprek naar PABX door te schakelen	De flashtijd is te kort of te lang	De flashtijd veranderen
De telefoon reageert niet op het indrukken van de toetsen	Gebruikersfout	Verwijder de batterijen en plaats ze weer terug

11 Technische gegevens Technische eigenschappen

Standaard	DECT (Digital Enhanced Cordless Telecommunications) GAP (Generic Access Profile)
Frequentiebereik	1880 MHz tot 1900 MHz
Aantal kanalen	120 duplex kanalen
Modulatie	GFSK
Spraakcodering	32 kbit/s
Emissievermogen	10 mW (gemiddeld vermogen per kanaal)
Bereik	300 m in open ruimte / max. 50 m binnenshuis
Aantal handsets	Max. 4
Stroomvoorziening basisstation	230 V / 50 Hz / 6 V gelijkstroom 300 mA
Batterijen van handset:	2 oplaadbare batterijen AAA, NiMh 1,2 V, 700 mA
Autonomie van handset	110 uur in standby
Gesprekstijd van handset	11 uur
Normale gebruiksomstandigheden	+5 °C tot +45 °C
Belmodus	Puls / Toon
Flashtijd	100 of 250 ms

12 Garantie

12.1 Garantieperiode

De Topcom-eenheden hebben een garantieperiode van 24 maanden. De garantieperiode begint op de dag waarop het nieuwe toestel wordt gekocht. De garantie op de batterijen is beperkt tot 6 maanden na aankoop. Kleine onderdelen of defecten die een verwaarloosbaar effect hebben op de werking of waarde van het toestel worden niet gedekt door de garantie.

De garantie moet worden bewezen door het kunnen overleggen van de originele aankoopbon waarop de aankoopdatum en het eenheidmodel staan aangegeven.

12.2 Afwikkeling van garantieclaims

Een defecte eenheid moet worden geretourneerd aan het onderhoudscentrum van Topcom samen met de aankoopbon.

Als de eenheid defect raakt tijdens de garantieperiode, zal Topcom of een van haar bevoegde onderhoudscentra de defecten kostenloos repareren die zijn veroorzaakt door fouten in materiaal of vakmanschap.

Topcom zal naar eigen inzicht voldoen aan haar garantieverplichtingen door de defecte eenheden of onderdelen van de defecte eenheden te repareren of te vervangen. In het geval van vervanging kunnen de kleur en het model verschillend zijn van het oorspronkelijk gekochte toestel.

De oorspronkelijke aankoopdatum is bepalend voor het begin van de garantieperiode. De garantieperiode wordt niet verlengd als de eenheid is vervangen of gerepareerd door Topcom of een van haar bevoegde onderhoudscentra.

12.3 Garantiebeperkingen

Schade of defecten als gevolg van een onjuiste behandeling of onjuist gebruik en schade als gevolg van het gebruik van niet-originele onderdelen of accessoires die niet worden aanbevolen door Topcom vallen buiten de garantie.

De draadloze telefoons van Topcom zijn alleen geschikt voor gebruik met oplaadbare batterijen. De schade door het gebruik van normale, niet-oplaadbare batterijen valt buiten de garantie.

De garantie dekt geen schade te wijten aan externe factoren, zoals bliksem, water en brand, noch enige transportschade.

Er kan geen aanspraak worden gemaakt op garantie als het serienummer op de eenheden is veranderd, verwijderd of onleesbaar gemaakt.

Alle garantieclaims zullen ongeldig worden wanneer de eenheid is gerepareerd, veranderd of aangepast door de koper of onbevoegde, niet officieel door Topcom toegewezen onderhoudscentra.

13 Afvoeren van het toestel (milieu)



Op het einde van de levenscyclus van het product mag u dit product niet met het normale huishoudelijke afval weggooien, maar moet u het naar een inzamelpunt brengen voor de recyclage van elektrische en elektronische apparatuur. Dit wordt aangeduid door het symbool op het product, in de handleiding en/of op de verpakking.

Sommige materialen van het product kunnen worden hergebruikt als u ze naar een inzamelpunt brengt. Door onderdelen of grondstoffen van gebruikte producten te hergebruiken, levert u een belangrijke bijdrage aan de bescherming van het milieu.

Wend u tot uw plaatselijke overheid voor meer informatie over de inzamelpunten in uw buurt.

14 Reinigen

Reinig de telefoon met een vochtige doek of met een antistatische doek. Gebruik nooit reinigingsmiddelen of schuurmiddelen.

15 ECO-modus (lage straling)

- Deze draadloze telefoon (voldoet aan de DECT-norm) vergemakkelijkt de lage-stralingswerking.
- De stralingsintensiteit van het radiosignaal tussen het basisstation en de handset wordt verminderd tot een minimum wanneer de handset op het basisstation staat.
- De intensiteit van het radiosignaal wordt alleen naar de normale sterkte verhoogd wanneer de handset van het basisstation wordt gepakt of als er een oproep wordt ontvangen.
- Dit betekent niet dat de normale DECT-straling schadelijk is voor de gezondheid.
- De lage-stralingsmodus voorkomt een onnodige DECT stralingsbelasting wanneer er geen communicatie is vereist tussen het basisstation en de handset.
- Om technische redenen kunnen er geen extra handsets in de lage-stralingsmodus worden gebruikt (een extra handset die niet in de directe omgeving van het basisstation staat, zal altijd "zoeken naar het basisstation" als gevolg van het zwakke radiosignaal).
- De lage-stralingsmodus is actief in de fabrieksinstellingen.
- De lage-stralingsmodus wordt automatisch uitgeschakeld als u een extra handset aanmeldt.
- De lage-stralingsmodus wordt automatisch weer ingeschakeld als u alle extra handsets afmeldt (er mag slechts één handset zijn aangemeld op het basisstation).
- De procedure voor het aan- en afmelden van handsets wordt uitgelegd in de gebruikshandleiding.