

SIEMENS



Siemens Aktiengesellschaft,
issued by Siemens Communications
Haidenauplatz 1
D-81667 Munich

© Siemens AG 2005
All rights reserved. Subject to availability.
Rights of modification reserved.

Siemens Aktiengesellschaft
www.siemens.com/gigaset

Gigaset SX255isdn/SX205isdn

CORDLESS HOME COMMUNICATION **Gigaset**

Overzicht van het basisstation

Middelste LED (groen):

Geeft in de ruststand aan, dat het toestel gereed is voor gebruik en dient tevens als paging- (pagina 10) en aanmeldtoets (knippert, (pagina 17)).

Rechter en linker LED (rood):

Geeft het gebruik van beide B-kanalen aan.



Inhoudsopgave

Overzicht van het basisstation	1
Veiligheidsinstructies	4
Toestel in gebruik nemen	5
Verpakkingsinhoud	5
Basisstation plaatsen	5
Gebruik als tafelhoestel	5
Montage van het basisstation als muurtoestel	6
Basisstation aansluiten	6
Extra toestellen aansluiten	7
Basisstation instellen en bedienen	8
Handsets aanmelden	10
Handsets afmelden	17
Handset zoeken ("paging")	17
De ISDN-wereld in vogelvlucht	18
Antwoordapparaat	19
Bediening via een aangemelde handset	19
Bediening op afstand	21
Toestellen aansluiten	25
Draadgebonden analoge toestellen aansluiten	25
Wachtmuziek instellen	27
Telefoneren met toestellen op de analoge aansluiting	27
Toesteltype vastleggen	29
PC via USB aansluiten	29
Gigaset Repeater	30
Gebruik met deurintercom	31
Aansluiten van deurintercoms	31
Bijlage	33
Onderhoud	33
Contact met vloeistoffen	33
Vragen en antwoorden	33
Klantenservice (Customer Care)	34
Algemene technische gegevens	35
Garantie	36
Accessoires	37
Verklarende woordenlijst	40

Ondersteunde handsets	48
Diensten	48
Trefwoordenregister	52

Veiligheidsinstructies

i

- ◆ Lees voor het gebruik deze veiligheidsinstructies en de gebruiksaanwijzing.
- ◆ Breng uw kinderen op de hoogte van de inhoud van de gebruiksaanwijzing en over de mogelijke gevaren bij het gebruik van het toestel.



Gebruik **alleen de meegeleverde netvoedingsadapter** en sluit deze aan zoals is aangegeven op de onderzijde van het basisstation.



Medische apparatuur kan onder bepaalde omstandigheden worden beïnvloed door draadloze DECT-toestellen. Houd rekening met de technische voorwaarden van de betreffende omgeving (bijvoorbeeld artspraktijk).



Plaats het basisstation niet in badkamers of doucheruimten (zie pagina 4 en pagina 33). Handset en basisstation zijn niet spatwaterdicht.



Gebruik het toestel niet in een omgeving waar explosiegevaar bestaat (bijvoorbeeld in spuiterijen, tankstations etc.).



Draag uw Gigaset alleen inclusief de gebruiksaanwijzing over aan derden.



Lever het gebruikte toestel in als klein chemisch afval.

i

- ◆ Niet alle in deze gebruiksaanwijzing beschreven functies zijn in alle landen beschikbaar.
- ◆ Op de analoge telefoonaansluitingen mogen alleen toestellen worden aangesloten die binnenshuis (in gebouwen) worden gebruikt

Toestel in gebruik nemen

Verpakkingsinhoud

De verpakking bevat:

- ◆ een basisstation
- ◆ een netvoedingsadapter met voedingskabel
- ◆ een ISDN-kabel
- ◆ een USB-kabel voor aansluiting op PC
- ◆ een muurhouder
- ◆ een gebruiksaanwijzing

Basisstation plaatsen

- ◆ Op de plaats van opstelling moeten zich een stopcontact 220/230V~ en de ISDN-telefoonaansluiting bevinden.
- ◆ Voor een optimale radio-ontvangst dient u het basisstation zo mogelijk op een centrale plaats opstellen.
- ◆ Om interferentie uit te sluiten, mag het basisstation niet in de directe omgeving van andere toestellen, zoals audio-apparatuur of televisie worden geplaatst. Minimale afstand (ook tot het voedingsgedeelte van het basisstation): 1,5 meter.
Als er bij satellietontvangsttoestellen beeld- en geluidsstoringen ontstaan, gelieve dan contact op te nemen met uw leverancier om uw satellietontvangststelsysteem op afschermingsgebreken te laten controleren.
- ◆ Vermijd onmiddellijk contact met warmtebronnen (b. v. verwarming).
- ◆ Stel het basisstation niet aan direct zonlicht bloot.
- ◆ Het basisstation kan met de muurhouder, die in de verpakking is meegeleverd, ook aan de muur worden gemonteerd.
- ◆ Als u het toestel niet aan de muur monteert, plaatst u het basisstation op een vlakke en slipvaste ondergrond. De rubberen dopjes laten normaal geen sporen op de ondergrond achter. Door de vele soorten lak valt het echter niet uit te sluiten dat bij het contact niettemin sporen op de ondergrond achtergelaten worden.
- ◆ Het bereik tussen het basisstation en de handsets bedraagt in de open lucht tot 300 m. In gebouwen worden waarden tot 50 m bereikt.

Gebruik als tafeltoestel

Uw toestel kan plaatsbesparend als tafeltoestel gebruikt worden. Neem voor het aansluiten van het basisstation de aanwijzingen voor het opstellen in acht (pagina 4, pagina 5).

Montage van het basisstation als muurtoestel

Neem voor de montage van het basisstation de aanwijzingen voor het opstellen in acht (pagina 4, pagina 5).

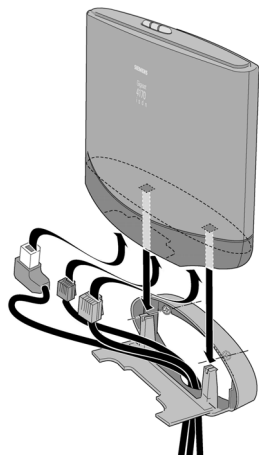

1. Boor twee gaten (\varnothing 5 mm) op een afstand van 80 mm naast elkaar in de muur.
2. Plaats de pluggen.
3. Draai twee rondkopschroeven (\varnothing 4 mm) in.
4. Voor u de muurhouder aanbrengt en de schroeven aanzet, leidt u het aansluitsnoer van achteren naar voren door de houder. Hierbij dient u erop te letten dat de aansluitsnoeren in de achterste uitsparing vrij liggen.
5. Sluit nu de aansluitsnoeren aan het basisstation aan (zie basisstation aansluiten).
6. Druk het basisstation met lichte druk verticaal van boven in het midden op de vergrendelingen van de muurhouder.

Basisstation aansluiten

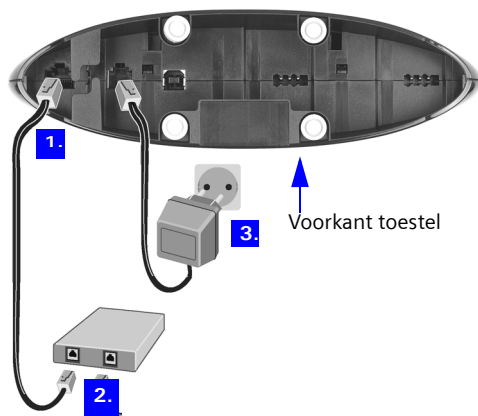

Afbeelding schematisch

1. ISDN-S₀-bus: ISDN-aansluitkabel insteken tot de stekker vastklikt.
2. ISDN-aansluitkabel in de ISDN-aansluiting steken tot de stekker vastklikt.
3. Netvoedingsbus: steek de plug van de netvoedingskabel in de aansluiting van het basisstation.



Gebruik **alleen de meegeleverde netvoedingsadapter** en sluit deze aan zoals is aangegeven op de onderzijde van het basisstation.

<i>i</i>	<p>Stroomstoring:</p> <p>Uw basisstation en de daarop aangemelde handsets als ook draadgebonden eindtoestellen zijn bij een stroomstoring niet bruikbaar. Alle instellingen en opgeslagen items (berichten, telefoonboekitems) blijven echter onbeperkt bewaard.</p>
-----------------	------------------------------------------------------------------------------------------------------------------------------------------------------------------------------------------------------------------------------------------------------------------------------------

Extra toestellen aansluiten

U kunt op uw basisstation de volgende extra toestellen aansluiten:

- ◆ tot acht draadloze toestellen (handsets zie pagina 10, Gigaset datamodules zie pagina 30, Gigaset Repeater zie pagina 30)
- ◆ tot twee analoge, draadgebonden toestellen (b.v. telefoon, antwoordapparaat, fax-toestel, deurintercom – zie pagina 25)
- ◆ een PC via USB-aansluiting (USB V1.1 – zie pagina 30)

USB-kabel op het basistoestel aansluiten, maar **nog niet aansluiten op de PC**. Sluit de kabel pas aan als het PC-programma **talk&surf-wizard** daarom vraagt.

Aansluiting van de toestellen

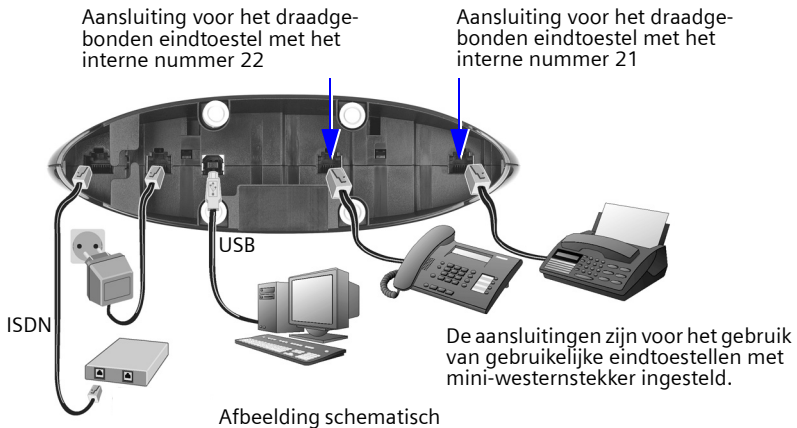

Basisstation instellen en bedienen

Basisstation in gebruik nemen en instellen

Opdat u uw basisstation kunt gebruiken, zijn bepaalde instellingen vereist, b.v. het ISDN-telefoonnummer (MSN). Hiervoor heeft u een handset of een PC nodig. Meer informatie vindt u in de gebruiksaanwijzing van uw handset of uw PC-software.

Voor het configureren van het basisstation via de handset dient u bij voorkeur te beschikken over een Gigaset S44-, S1- of SL1-handset. Meer informatie vindt u in de gebruiksaanwijzing van uw handset.

Basisstation via een handset bedienen



Een gebruiksaanwijzing voor de handsets S44 is bijgeleverd. Gebruiksaanwijzingen voor andere handsets vindt u op de bijgeleverde CD-ROM.

Aan de hand van het voorbeeld "Ringtone toewijzen aan een MSN-nummer" wordt hierna de bediening van het basisstation via de volgende handsets voorgesteld:













- ◆ S44,
- ◆ S1 en SL1,
- ◆ C34,
- ◆ C1 en C2.

Meer informatie over de gebruikte symbolen en de bediening van uw handset vindt u in de gebruiksaanwijzing van uw handset.



Basisstation via een handset S44 bedienen











De handset S44 heeft als centraal bedieningselement een stuurtoets , die met vier richtingspijlen en de bijbehorende symbolen uitgerust is. Afhankelijk van welke markering u indrukt (boven, beneden, rechts of links), wordt een bepaalde functie opgeroepen. In de gebruiksaanwijzing is de toetszijde waarop u moet drukken, gemarkeerd met een zwarte driehoek, bijvoorbeeld: toets  voor rechts = menu openen.

Voorbeeld: "Ringtone toewijzen aan een MSN-nummer"



		Menu openen.
 	OK	Selecteren en bevestigen.
 Basis	OK	Selecteren en bevestigen.
 Instellingen	OK	Selecteren en bevestigen.
 OK		Eventueel systeem-PIN invoeren (pagina 12).
 ISDN-instell.	OK	Selecteren en bevestigen.
 MSN definiëren	OK	Selecteren en bevestigen.
 MSN1:		MSN-nummer selecteren, bijv. MSN1: Privé .
		Submenu openen.
 Toon opr.sig:	OK	Selecteren en bevestigen.
 Toon opr.sig: 5	OK	Melodie selecteren en bevestigen, bijv. Melodie 5 .











Basisstation via een handset S1 of SL1 bedienen

De handsets S1 en SL1 hebben als centraal bedieningselement een stuurtoets , die met vier richtingspijlen en de bijbehorende symbolen uitgerust is. Afhankelijk van welke markering u indrukt (boven, beneden, rechts of links), wordt een bepaalde functie opgeroepen. In de gebruiksaanwijzing is de toetszijde waarop u moet drukken, gemarkeerd met een zwarte driehoek, bijvoorbeeld: toets  voor rechts = menu openen. Voorbeeld: "Ringtone toewijzen aan een MSN-nummer"

		Menu openen.
	Instell. basis	<input type="button" value="OK"/> Selecteren en bevestigen.
	Instellingen	<input type="button" value="OK"/> Selecteren en bevestigen.
	<input type="button" value="OK"/>	Eventueel systeem-PIN invoeren (pagina 12).
	ISDN-instell.	<input type="button" value="OK"/> Selecteren en bevestigen.
	MSN definiëren	<input type="button" value="OK"/> Selecteren en bevestigen.
	MSN1:	MSN-nummer selecteren, bijv. MSN1: Privé.
		Submenu openen.
	Toon opr.sig:	<input type="button" value="OK"/> Selecteren en bevestigen.
	Toon opr.sig: 5	<input type="button" value="OK"/> Melodie selecteren en bevestigen, bijv. Melodie 5.

Basisstation via een handset C34 bedienen

De handset C34 heeft als centraal bedieningselement een stuurtoets , die met vier richtingspijlen en de bijbehorende symbolen uitgerust is. Afhankelijk van welke markering u indrukt (boven, beneden, rechts of links), wordt een bepaalde functie opgeroepen. In de gebruiksaanwijzing is de toetszijde waarop u moet drukken, gemarkeerd met een zwarte driehoek, bijvoorbeeld: toets  voor rechts = menu openen. Voorbeeld: "Ringtone toewijzen aan een MSN-nummer"

		Menu openen.
	Instell. basis	<input type="button" value="OK"/> Selecteren en bevestigen.
	Basis	<input type="button" value="OK"/> Selecteren en bevestigen.
	Instellingen	<input type="button" value="OK"/> Selecteren en bevestigen.
	<input type="button" value="OK"/>	Eventueel systeem-PIN invoeren (pagina 13).
	ISDN-instell.	<input type="button" value="OK"/> Selecteren en bevestigen.
	MSN definiëren	<input type="button" value="OK"/> Selecteren en bevestigen.
		MSN selecteren, bijv. MSN1: Privé.
MENU		Submenu openen.
	Toon opr.sig:	<input type="button" value="OK"/> Selecteren en bevestigen.
	Toon opr.signaal 5	<input type="button" value="OK"/> Beltoon selecteren en bevestigen, bijv. Melodie: 5.

Toestel in gebruik nemen

Basisstation via een handset C1 en C2 bedienen

De handsets C1 en C2 hebben elk een kantoeltoets die twee functies heeft. Voor de Gigaset C1 heeft de bovenste helft van de kantoeltoets de functie van de opnemen-toets (📞), de onderste helft die van de telefoonboektoets (📖).

Voor de Gigaset C2 heeft de bovenste helft van de kantoeltoets de functie van de opnemen-toets (📞), de onderste helft die van de handsfree-toets (📞).

Voorbeeld: "Ringtone toewijzen aan een MSN-nummer"

MENU		Menu openen.
↓ Instell. basis	OK	Selecteren en bevestigen.
↓ Instellingen	OK	Selecteren en bevestigen.
 OK		Eventueel systeem-PIN (standaard 0000) invoeren en bevestigen.
↓ ISDN-instell.	OK	Selecteren en bevestigen.
↓ MSN definiëren	OK	Selecteren en bevestigen.
↓ MSN1:		MSN selecteren, bijv. MSN1: Privé.
MENU		Submenu openen.
↓ Melodie: 5	OK	Melodie selecteren en bevestigen, bijv. Melodie: 5 (✓ = ingesteld)..
↓ MSN1:		MSN selecteren, bijv. MSN1: Anna.

Handsets aanmelden

U kunt maximaal acht draadloze toestellen aan uw basisstation aanmelden (inclusief Gigaset datamodules (pagina 30) en Gigaset Repeater (pagina 30)). Hiervoor staan de interne telefoonnummers 11-18 ter beschikking. Draadgebonden analoge toestellen hoeven niet aangemeld te worden (pagina 25).

Als op uw toestel de interne nummers **Intern 11** tot **Intern 18** al zijn toegewezen, moet u eerst een aangemelde handset afmelden die u niet meer wilt gebruiken (zie gebruiksaanwijzing van de handset).

Leg evt. de gebruiksaanwijzing voor uw handset klaar met de beschrijving voor de aanmelding.

De aanmelding van een handset moet u op het basisstation en de handset inleiden.

1. Op het basisstation

Aanmeld-/paging-toets op het basisstation ca. 4 sec. indrukken. De aanmelding wordt ingeleid. Het basisstation is gedurende 60 seconden klaar om aan te melden

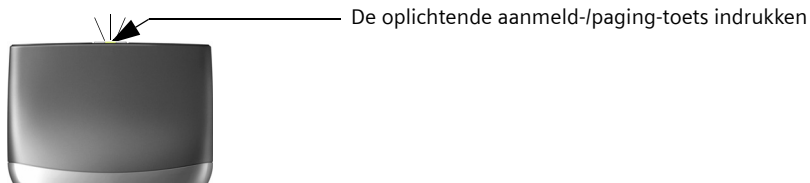









2. Op de handset (binnen 60 sec.)

Meld uw handset aan (zie gebruiksaanwijzing voor de handset).

i	Als de handset het zoeken van het basisstation afbreekt omdat b. v. de aanmeldingstijd overschreden werd, herhaal dan de bewerking.
----------	-------------------------------------------------------------------------------------------------------------------------------------







Handset Gigaset S44 handmatig aanmelden

		Menu openen.
 	OK	Selecteren en bevestigen.
 Handset	OK	Selecteren en bevestigen
 HS aanmelden	OK	Selecteren en bevestigen.
 Basis 1	OK	Basisstation (1–4) selecteren en bevestigen, b. v. Basis 1 .
 OK		Systeem-PIN van het basisstation (standaard: 0000) invoeren en bevestigen. Het display geeft Aanmeld-procedure en de naam van het basisstation, bijv. Basis 1 .
		Brandende aanmeldtoets aan het basisstation ca. 4 seconden indrukken (pagina 10), de toets knippert. Het basisstation kan aangemeld worden zolang de toets knippert.
 Int11: Intern 11	OK	Intern nummer selecteren en bevestigen, b. v. Int11: Intern 11 .

Wanneer de aanmelding is voltooid, wordt de handset in de ruststand gezet. In het display verschijnt het interne nummer van de handset, bijv. **Intern 11** .







Toestel in gebruik nemen

Handset Gigaset S1 / SL1 handmatig aanmelden

		Menu openen.
 Instellingen	OK	Selecteren en bevestigen.
 HS aanmelden	OK	Selecteren en bevestigen.
 Basis 1	OK	Basisstation (1–4) selecteren en bevestigen, b. v. Basis 1 .
 OK		Systeem-PIN van het basisstation (standaard: 0000) invoeren en bevestigen. Het display geeft Aanmeld-procedure en de naam van het basisstation, bijv. Basis 1 .
		Brandende aanmeldtoets aan het basisstation ca. 4 seconden indrukken (pagina 10), de toets knippert. Het basisstation kan aangemeld worden zolang de toets knippert.
 Int11: Intern 11	OK	Intern nummer selecteren en bevestigen, b. v. Int11: Intern 11 .







Wanneer de aanmelding is voltooid, wordt de handset in de ruststand gezet. In het display verschijnt het interne nummer van de handset, bijv. **Intern 11**.

Handset Gigaset C34 handmatig aanmelden

		Menu openen.
 Instellingen	OK	Selecteren en bevestigen.
 Handset	OK	Selecteren en bevestigen
 HS aanmelden	OK	Selecteren en bevestigen.
 OK		Systeem-PIN van het basisstation (standaard: 0000) invoeren en bevestigen. Het display geeft Aanmeld-procedure en de naam van het basisstation, bijv. Basis 1 .
		Brandende aanmeldtoets aan het basisstation ca. 4 seconden indrukken (pagina 10), de toets knippert. Het basisstation kan aangemeld worden zolang de toets knippert.
 Int11: Intern 11	OK	Intern nummer selecteren en bevestigen, b. v. Int11: Intern 11 .







Wanneer de aanmelding is voltooid, wordt de handset in de ruststand gezet. In het display verschijnt het interne nummer van de handset, bijv. **Intern 11**.

Handset Gigaset C1 / C2 handmatig aanmelden

MENU		Menu openen.
 Instell. handset	OK	Selecteren en bevestigen.
 Handset aanmelden	OK	Selecteren en bevestigen.
 Basis 1	OK	Basisstation (1–4) selecteren en bevestigen, b. v. basis 1 .
 OK		Systeem-PIN van het basisstation (standaard: 0000) invoeren en bevestigen. Het display geeft Aanmeld-procedure en de naam van het basisstation, bijv. basis 1 .
		Brandende aanmeldtoets aan het basisstation indrukken (pagina 10), de toets knippert. Het basisstation kan aangemeld worden zolang de toets knippert.
 Int11: Intern 11	OK	Intern nummer selecteren en bevestigen, bijv. Int11: Intern 11 .

Wanneer de aanmelding is voltooid, wordt de handset in de ruststand gezet. In het display verschijnt het interne nummer van de handset, bijv. **Intern 11** .



Handset Gigaset 4000 Comfort/Micro aanmelden

		Lang indrukken om de handset in te schakelen.
óf		
OK		Opdracht bevestigen.
óf		
 Instellingen	OK	Selecteren en bevestigen.
 HS aanmelden	OK	Selecteren en bevestigen.
 Basis 1	OK	Basisstation (1–4) selecteren en bevestigen, b. v. Basis 1 .
... vervolgens		
 OK		Systeem-PIN van het basisstation (standaard: 0000) invoeren en bevestigen.
		Brandende aanmeldtoets aan het basisstation circa 4 seconden indrukken (pagina 10), de toets knippert. Het basisstation kan aangemeld worden zolang de toets knippert.
 Int11: Intern 11	OK	Intern nummer selecteren en bevestigen, b. v. Int11: Intern 11 . De succesvolle aanmelding wordt op het display bevestigd.

Toestel in gebruik nemen

Handset Gigaset 4000 Classic aanmelden









<i>i</i>	U kunt maximaal vier handsets Gigaset 4000 Classic aanmelden.
----------	---------------------------------------------------------------

MENU	Menu openen
 HS aanmelden OK	Selecteren en bevestigen. PIN-code wordt weergegeven.
 OK	Systeem-PIN van het basisstation (standaard: 0000) invoeren en bevestigen.
	Brandende aanmeldtoets aan het basisstation circa 4 seconden indrukken (pagina 10), de toets knippert. Het basisstation kan aangemeld worden zolang de toets knippert.

Na het invoeren van de systeem-PIN zoekt een basis met dezelfde PIN-code. Tijdens het zoeken knippert de melding **HS aanmelden** op het display. Wanneer de aanmelding is voltooid, wordt de handset in de ruststand gezet. **Uw handset is nu gereed voor gebruik!**







De handset krijgt bij de aanmelding automatisch het laagste beschikbare interne nummer (**Intern 11 – Intern 18**) toegewezen.

Handset Gigaset 3000 Comfort/Micro aanmelden

		Lang indrukken om de handset in te schakelen.
óf		
JA		Opdracht bevestigen.
óf		
		Menu openen.
 Stations	OK	Selecteren en bevestigen.
 Station 1		Basisstation (1–4) selecteren en submenu openen.
 Aanmelden	OK	Selecteren en bevestigen.
... vervolgens		
 OK		Systeem-PIN van het basisstation (standaard: 0000) invoeren en bevestigen.
		Brandende aanmeldtoets aan het basisstation circa 4 seconden indrukken (pagina 10), de toets knippert. Het basisstation kan aangemeld worden zolang de toets knippert.
 Int11: Intern 11	OK	Intern nummer selecteren en bevestigen, bijv. Int11: Intern 11 . De succesvolle aanmelding wordt op het display bevestigd.











De handset krijgt bij de aanmelding automatisch het laagste beschikbare interne nummer (**Intern 11 – Intern 18**) toegewezen.

Handset Gigaset 3000 Classic aanmelden

		Lang indrukken om de handset in te schakelen.
 (INT) *		Na elkaar indrukken.
 OK		Nummer van het basisstation invoeren (normaal gezien 1) en bevestigen. Het stand-by-symbool  knippert en brandt later permanent als de verbinding met het basisstation tot stand gebracht werd.
 OK		Systeem-PIN van het basisstation (standaard: 0000) invoeren en bevestigen.
		Brandende aanmeldtoets aan het basisstation circa 4 seconden indrukken (pagina 10), de toets knippert. Het basisstation kan aangemeld worden zolang de toets knippert.
 Int11: Intern 11	OK	Intern nummer selecteren en bevestigen, bijv. Int11: Intern 11 . Na een succesvolle aanmelding gaat het stand-by-symbool uit.

Toestel in gebruik nemen

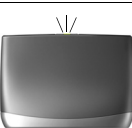
Handset Gigaset 2000 C aanmelden





		Indrukken om de handset in te schakelen.
		Menu openen.
 Instellingen	OK	Selecteren en bevestigen.
 Aanmelden	OK	Selecteren en bevestigen.
 Station 1	OK	Basisstation (1-5) selecteren en bevestigen.
		Submenu openen.
 Aanmelden	OK	Selecteren en bevestigen.
 OK		Systeem-PIN van het basisstation (standaard: 0000) invoeren en bevestigen.
		Brandende aanmeldtoets aan het basisstation circa 4 seconden indrukken (pagina 10), de toets knippert. Het basisstation kan aangemeld worden zolang de toets knippert
 Int11: Intern 11	OK	Intern nummer selecteren en bevestigen, b. v. Int11: Intern 11 . De succesvolle aanmelding wordt op het display bevestigd.

Handset Gigaset 2000S / Gigaset 1000 C/S aanmelden

Voor de hierna beschreven aanmeldingsprocedures geldt:

U kunt maximaal vier andere handsets (b. v. Gigaset 2000S, GAP-handsets) of draadloze toestellen (b. v. Gigaset 1000 TAE, STA) aanmelden. Meld deze toestellen eerst aan.

Handset Gigaset 2000S aanmelden

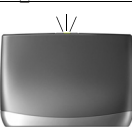
		Ⓞ (uit) indrukken.
 		Numer van het basisstation en Ⓞ (aan) tegelijk indrukken.
		Systeem-code invoeren en de hekje-toets indrukken.
		Brandende aanmeldtoets aan het basisstation circa 4 seconden indrukken (pagina 10), de toets knippert. Het basisstation is slechts zolang gereed voor aanmelding zolang de toets knippert.

Het laagste vrije interne nummer wordt toegewezen. Het kiezen van een vrij intern nummer is niet mogelijk.

Handset Gigaset 1000 C/S aanmelden

De procedures voor het aanmelden vindt u in de bijbehorende gebruiksaanwijzingen.

Handsets afmelden

Handsets worden met een handset afgemeld (zie gebruiksaanwijzing van de handset).
Voorbeeld:

		Menu openen.
↓	Instell. Basis OK	Selecteren en bevestigen.
↓	Instellingen OK	Selecteren en bevestigen.
	OK	Eventueel systeem-PIN (standaard: 0000) invoeren en bevestigen.
↓	Deeln. defin. OK	Selecteren en bevestigen.
↓	Tst. afmelden OK	Selecteren en bevestigen.
↓	Int16: Intern 16 OK	Af te melden handset selecteren en bevestigen, bijvoorbeeld Int16: Intern 16 .

De toestellen die nog aangemeld zijn, behouden hun interne nummers.

Handset zoeken ("paging")

Wanneer u uw handset niet kunt vinden, kunt u deze zoeken met behulp van het basisstation. De aanmeld-/pagingtoets bevindt zich aan de bovenkant van het basisstation (pagina 10).

Zoeken:

Aanmeld-/pagingtoets op het basisstation maximaal 1 sec. indrukken. Alle handsets gaan tegelijk over ("paging").

Zoeken beëindigen:

Aanmeld-/pagingtoets op het basisstation maximaal 1 sec. of verbindingstoets aan de handset indrukken.

De ISDN-wereld in vogelvlucht

Wat is een MSN?

MSN = Multiple Subscriber Number, meervoudige nummers. U kunt voor een ISDN-aansluiting maximaal tien telefoonnummers aanvragen. Een MSN-nummer is een aan u toegewezen **telefoonnummer of het netnummer**.

U bepaalt zelf hoe uw telefoon het MSN-nummer gebruikt. Daarbij wordt onderscheid gemaakt tussen:

- ◆ **MSN-nummers voor ontvangst:** telefoonnummers waarop u kunt worden gebeld. U kunt MSN-nummers voor ontvangst toewijzen aan de interne deelnemers (toestellen). Inkomende gesprekken worden alleen aan die randapparaten doorgegeven, waaraan het betreffende ontvangst-MSN is toegekend. Toestellen zijn niet alleen telefoons, maar bijvoorbeeld ook antwoordapparaten.
- ◆ **Zend-MSN:** Telefoonnummers die worden doorgegeven aan degene die wordt gebeld. Voor het gebruik van deze nummers krijgt u een factuur van de netwerkprovider. U kunt aan elke interne deelnemer een vast MSN-nummer toewijzen.

Interne deelnemers kunnen zijn:

- ◆ **Handsets**, waaraan u de interne telefoonnummers 11 tot 18 kunt toewijzen.
- ◆ **Datamodules** (pagina 30), waaraan u de interne telefoonnummers 41 tot en met 48 kunt toekennen (max. 1 tegelijkertijd gebruiken).
- ◆ de geïntegreerde **antwoordapparaten**, die zijn toegewezen aan de interne telefoonnummers 91 tot 93.
- ◆ PC via USB-interface waarvoor het interne telefoonnummer 40 ingesteld is.
- ◆ Analoge eindtoestellen, waaraan u de interne telefoonnummers 21 of 22 kunt toekennen.

Voorbeeldtoewijzing van MSN-nummers:

U heeft vier MSN-nummers aangevraagd, twee voor zakelijk gebruik (MSN1 en MSN2) en twee voor privé-gebruik (MSN3 en MSN4). U heeft vier handsets die op één basisstation zijn aangesloten. Twee handsets (Intern 11 en 12) en het antwoordapparaat Intern 91 moeten voor zakelijke toepassing, twee handsets (Intern 13 en 14) en het antwoordapparaat Intern 92 moeten voor privé-doeleinden worden gebruikt.

Interne deelnemer	Gebruik	Ontvangst-MSN	Zend-MSN
Handsets Intern 11, 12	Zakelijk	MSN1, MSN2	MSN1
Antwoordapparaat Intern 91		MSN1, MSN2	---
Handset Intern 13	Privé	MSN3	MSN3
Handset Intern 14		MSN4	MSN4
Antwoordapparaat Intern 92		MSN3, MSN4	---

Meer informatie over het gebruik van MSN's, b. v. oproepvertraging per MSN instellen, vindt u in de gebruiksaanwijzing van uw handset.

Antwoordapparaat

Uw ISDN-toestel beschikt over drie antwoordapparaten (Aa1, Aa2, Aa3). Nadat u uw toestel heeft aangesloten, is antwoordapparaat Aa1 ingeschakeld. De antwoordapparaten Aa2 en Aa3 zijn bij levering uitgeschakeld. Om deze te kunnen gebruiken, dient u ze in te schakelen en vervolgens aan beide een ontvangst-MSN toe te wijzen. Aa1, Aa2 en Aa3 kunnen onafhankelijk van elkaar worden geconfigureerd.

De antwoordapparaten kunt u

- ◆ ofwel direct of via een aangemelde handset (via menu) of
- ◆ via de bediening op afstand (interne of externe oproep bij het antwoordapparaat) bedienen.

De bediening op afstand is een comfortabele mogelijkheid om een antwoordapparaat voor het alledaagse gebruik onafhankelijk van de plaats te gebruiken. Voor het configureren van het antwoordapparaat heeft u een aan de basis aangemelde handset (zie gebruiksaanwijzing van de handset) nodig.

In dit gedeelte worden de volgende begrippen gebruikt:

Bericht	Boodschap die een beller op het antwoordapparaat inspreekt.
Memoberichten	"Gesproken notities" die u bijvoorbeeld voor familieleden of medewerkers op het antwoordapparaat inspreekt.
Aankondiging	Meldtekst of memobericht.
Meldtekst	De beller hoort een meldtekst en heeft daarna de mogelijkheid om een bericht achter te laten.
Memobericht	De beller hoort uw memobericht, maar kan geen bericht achterlaten.

<i>i</i>	Als een antwoordapparaat wordt gebruikt (via de handset of op afstand), heeft een ander gedurende deze tijd geen toegang tot het antwoordapparaat.
----------	----------------------------------------------------------------------------------------------------------------------------------------------------

Bediening via een aangemelde handset

Welk antwoordapparaat u via een handset kunt gebruiken, is afhankelijk van de toewijzing van MSN-nummers voor ontvangst.

Aan de antwoordapparaten is geen MSN toegekend (bij levering):

- ◆ Alle oproepen worden aangenomen door Aa1.
- ◆ Alle antwoordapparaten kunnen vanaf alle handsets/toestellen worden geconfigureerd, bediend en afgeluisterd.

Aan elk antwoordapparaat zijn één of meerdere MSN's toegekend:

Elk antwoordapparaat kan uitsluitend door handsets/randapparatuur met hetzelfde ontvangst-MSN worden ingesteld en beluisterd.

Uitzondering: Wanneer een ontvangst-MSN uitsluitend aan een antwoordapparaat is toegekend en daarmee niet aan een andere handset of ander randapparaat, kan dit antwoordapparaat door alle interne deelnemers worden bediend.

Antwoordapparaat

Funcctie-omvang

U beschikt via een handset die op het basisstation is aangemeld over de volgende functies (zie ook de gebruiksaanwijzing van de betreffende handset):

Configureren van de antwoordapparaten

- ◆ MSN-nummer voor ontvangst toewijzen
- ◆ Antwoordapparaat weergeven/verbergen
- ◆ Instellen na welk interval het antwoordapparaat moet worden ingeschakeld
- ◆ Gesproken weergave van datum en tijd uit-/inschakelen
- ◆ Opnamelengte en opnamekwaliteit vastleggen
- ◆ Pauze-automaat in-/uitschakelen
- ◆ Antwoordapparaat vergrendelen en antwoordapparaat-PIN instellen
- ◆ Tijdbesturing instellen (alleen via S44, S1 en SL1)
- ◆ Automatisch meeluisteren met handset in-/uitschakelen
- ◆ Automatische gespreksovername in-/uitschakelen
- ◆ Automatische berichtgeving via SMS in-/uitschakelen

Bedienen van de antwoordapparaten

- ◆ Antwoordapparaat selecteren
- ◆ Antwoordapparaat in-/uitschakelen
- ◆ Meldtekst en Aa-modus selecteren
- ◆ Meldteksten opnemen/wijzigen
- ◆ Meldingen beluisteren/wissen
- ◆ Memoberichten opnemen
- ◆ Gesprek opnemen
- ◆ Gesprek aannemen terwijl antwoordapparaat ingesteld is
- ◆ Berichten beluisteren
- ◆ Terugbellen tijdens weergave
- ◆ Bericht weergeven voor gesprekspartner
- ◆ Memoberichten beluisteren
- ◆ Weergavesnelheid instellen (alleen via S44, S1 en SL1)
- ◆ (Memo)berichten wissen
- ◆ Oud (memo)bericht markeren als nieuw bericht
- ◆ Nummer in telefoonboek overnemen
- ◆ Status van antwoordapparaat opvragen

Bediening op afstand

Met de bediening op afstand kunt u uw antwoordapparaat

- ◆ via een aangemelde handset, een aangesloten draadgebonden telefoon of
- ◆ via externe aansluitingen en handsets bedienen, bijvoorbeeld berichten beluisteren en wissen.

De bediening is dezelfde voor beide soorten bediening op afstand, met uitzondering van de toegangsprocedure.

Via de bediening op afstand beschikt u over de volgende functies:

- ◆ Antwoordapparaat in-/uitschakelen
- ◆ Berichten en memoberichten
 - beluisteren
 - overslaan
 - wissen
- ◆ Meldtekst
 - opnemen
 - beluisteren
 - selecteren
- ◆ Memoberichten opnemen
- ◆ Helpen



Voorwaarde:

- ◆ Voor de externe bediening **moet u de antwoordapparaat-PIN** voor uw eigen veiligheid **wijzigen** (toestand bij levering: 0000).
- ◆ Om dit bedieningstype maximaal te kunnen gebruiken, moet u aan de basis de punten "Bediening op afstand" **en** "Wissen op afstand" vrijgeven (zie gebruiksaanwijzing van de handset).

Bediening op afstand starten

Antwoordapparaat onderweg bedienen





Bediening op afstand is alleen mogelijk als u beschikt over een telefoon met toonkeuze (MFV-tekens). Het is belangrijk dat u de antwoordapparaat-PIN meteen invoert wanneer de meldtekst wordt weergegeven. Verder moet **Op afst. bed.** en evt. **Op afst. wissen** zijn geactiveerd.

	Eigen telefoonnummer kiezen.
	Wanneer de meldtekst wordt weergegeven meteen de antwoordapparaat-PIN invoeren.



Antwoordapparaat

Antwoordapparaat vanuit de handset bedienen (intern)



Een spraageleide hulp bestaat bij de tweetoetsenfuncties; hierbij staat

	Ondersteuning voor wissen
	Informatie over nieuwe berichten
	Ondersteuning voor opname
	Informatie over modi

Comfort- en standaardhandset



	Lijst van de interne deelnemers openen.
	Intern telefoonnummer van antwoordapparaat invoeren: 91 of 92 of 93.
	Evt. Aa-PIN invoeren.

Handset van andere fabrikant (GAP-modus)

	Hoorn opnemen. Evt. een andere toets voor het starten van een intern gesprek indrukken.
	Intern telefoonnummer van antwoordapparaat invoeren: 91 of 92 of 93.
	Evt. Aa-PIN invoeren.

Draadloze of normale telefoon

<i>i</i>	De automatische lijntoewijzing moet zijn uitgeschakeld (zie gebruiksaanwijzing van de handset). Houd er rekening mee dat bij levering de automatische lijntoewijzing is ingeschakeld.
-----------------	---------------------------------------------------------------------------------------------------------------------------------------------------------------------------------------

	Hoorn opnemen.
	Intern telefoonnummer van antwoordapparaat invoeren: 91 of 92 of 93.
	Evt. Aa-PIN invoeren.

Toetstoewijzing voor bediening op afstand

Na de toegangsprocedure voor de bediening op afstand zijn de toetsfuncties voor alle telefoons dezelfde.

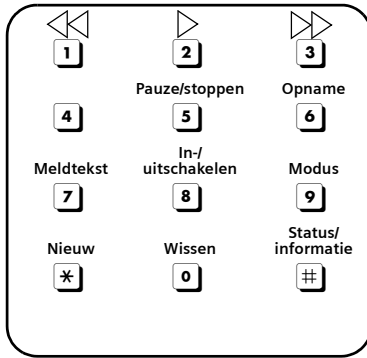

Antwoordapparaat in-/uitschakelen	
In-/uitschakelen	8
(Memo)berichten beluisteren	
Alle berichten	2
Alleen nieuwe berichten	* 2
Pauze/stop	5
Weergave hervatten	2
Weergave beëindigen	5 5
De laatste 5 seconden van de weergave (bericht of memo) herhalen.	4
(Memo)berichten overslaan	
Naar het begin van het bericht gaan	1
Naar het vorige bericht navigeren	1 1
Naar het volgende bericht navigeren	3
(Memo)berichten wissen	
Afzonderlijk bericht tijdens weergave	0 2
Alle berichten na weergave	0 2

Antwoordapparaat

Boodschap opnemen	
Meldtekst 1	6 7 1
Meldtekst 2	6 7 2
Meldtekst (modus Meldtekst)	6 7 3
Afsluitende meldtekst	6 7 4
Meldtekst beluisteren	
Meldtekst 1	7 1
Meldtekst 2	7 2
Meldtekst (modus Meldtekst)	7 3
Afsluitende meldtekst	7 4
Meldtekst selecteren	
Meldtekst 1	9 1
Meldtekst 2	9 2
Meldtekst (modus Meldtekst)	9 3
Afsluitende meldtekst	9 4
Memoberichten opnemen	
Opname starten	6 2
Opname stoppen	5
Helpen	
Instellingen opvragen	#
Opvragen van functies (één toets)	# #
Opvragen van functies (twee toetsen)	zie pagina 22
Geen informatie meer opvragen	5

Toestellen aansluiten

Draadgebonden analoge toestellen aansluiten

De interne telefoonnummers **Intern 21** / **Intern 22** zijn vast aan de aansluitingen toegevoerd. Daaraan aangesloten toestellen dienen

- ◆ niet aan de basis te worden aangemeld
- ◆ op toonkiezen (TDK) ingesteld te zijn.

Bovendien dient het betreffende toesteltype ingesteld en - afhankelijk van het toestel - bijkomende instellingen uitgevoerd te worden.

Toesteltypes

De volgende instellingen zijn mogelijk (Toesteltype vastleggen, zie pagina 29).

- ◆ **Telefoon** zie pagina 25, Toestellen aansluiten
- ◆ **Fax** zie pagina 26, Faxtoestel aansluiten
- ◆ **Modem** zie pagina 26, Modem aansluiten
- ◆ **Antwoordapp.** zie pagina 26, Antwoordapparaat aansluiten
- ◆ **Neutraal** zie pagina 27, Instelling „Neutraal“
- ◆ **Deurtype 1** zie pagina 31, Deurtype 1 aansluiten
- ◆ **Deurtype 2(TDK)** zie pagina 32, Deurtype 2 (TDK) aansluiten
- ◆ **Ext. wachtmuz.** zie pagina 27, Wachtmelodie via een extern toestel weergeven
- ◆ **Geen functie** zie pagina 27, Geen toestel aangesloten

i

Neem de uitleg hierna over de toesteltypes en de van het toestel afhankelijke bijkomende instellingen in acht.

Toestellen aansluiten

Bij levering zijn de beide aansluitingen op **Telefoon** ingesteld.

Hierdoor is de basisset ook zonder handset al met een aan **Intern 21** of **Intern 22** aangesloten toestel (met toonkiezen / TDK) bedrijfsklaar.

Als u met dit toestel ook intern wilt telefoneren, moet de automatische lijntoewijzing voor de bijbehorende aansluiting uitgeschakeld worden. Voor externe verbindingen moet dan telkens eerst een nul gekozen worden.

Aanwijzingen voor het telefoneren met toestellen aan de aansluiting vindt u in de gebruiksaanwijzing van de handset.

Toestellen aansluiten

Faxtoestel aansluiten

Voor het gebruik van een faxtoestel of een combitoestel (b.v. fax met telefoon) dient de instelling voor het type toestel op **Fax** of **Neutraal** te worden ingesteld.

Als u enkel externe verbindingen tot stand brengt, moet de automatische lijntoewijzing voor de bijbehorende aansluiting ingeschakeld blijven. Het faxtoestel of het combitoestel moet in dit geval op "Gebruik aan de hoofdaansluiting" ingesteld worden.

Als u daarentegen ook interne verbindingen tot stand wilt brengen, moet de automatische lijntoewijzing voor de bijbehorende aansluiting uitgeschakeld worden. Voor externe verbindingen moet dan telkens eerst een nul gekozen worden of moet het faxtoestel of combitoestel op "Gebruik aan een telefooninstallatie" ingesteld worden (zie gebruiksaanwijzing van het faxtoestel, combitoestel).

Maak van de mogelijkheid gebruik om aan de fax een eigen telefoonnummer (MSN) toe te wijzen. Ken aan de betreffende aansluiting een unieke ontvangst-MSN toe (zie gebruiksaanwijzing van de handset).

In de toesteltype-instelling **Fax** wordt **Wisselgesprek** en **Int. Groepsopr.** niet ondersteund.

In de toesteltype-instelling **Neutraal** wordt **Wisselgesprek** niet ondersteund. Bij de aansluiting van een toestel dat enkel een faxtoestel is, moet **Int. Groepsopr.** uitgeschakeld worden (zie gebruiksaanwijzing van de handset).

Modem aansluiten

Om een modem te kunnen gebruiken, moet de toesteltype-instelling op **Modem** gewijzigd worden.

Als u enkel externe verbindingen tot stand brengt, moet de automatische lijntoewijzing voor de bijbehorende aansluiting ingeschakeld blijven (zie gebruiksaanwijzing van de handset). De modem moet in dit geval op "Gebruik aan de hoofdaansluiting" ingesteld worden.

Als u daarentegen ook interne verbindingen tot stand wilt brengen, moet de automatische lijntoewijzing voor de bijbehorende aansluiting uitgeschakeld worden. Voor externe verbindingen moet dan telkens eerst een nul gekozen worden of moet de modem op "Gebruik aan een telefooninstallatie" ingesteld worden (zie gebruiksaanwijzing van de modem).

Antwoordapparaat aansluiten

Als u een antwoordapparaat (of telefoon met geïntegreerd antwoordapparaat) op een aansluiting gebruikt wordt, dan wordt de toesteltype-instelling **Antwoordapp.** aanbevolen. In deze instelling kan een gesprek door het antwoordapparaat overgenomen worden.

Is een telefoon met geïntegreerd antwoordapparaat aangesloten en u wilt met de telefoon ook intern telefoneren, dan dient de automatische lijntoewijzing voor de bijbehorende aansluiting uitgeschakeld te worden (zie gebruiksaanwijzing van de handset). Voor externe gesprekken dient dan telkens eerst een nul te worden gekozen.

In de toesteltype-instelling **Antwoordapp.** wordt **Wisselgesprek** en **Int. Groepsopr.** niet ondersteund (zie gebruiksaanwijzing van de handset).

Instelling „Neutraal“

Deze instelling is geschikt voor telefoon-, fax- en modemgebruik. Voor een probleemloze en onafhankelijk van de toestelinstelling functionerende faxfunctie is de instelling **Neutraal** aan te bevelen (pagina 26).

In de instelling **Neutraal** wordt de functie **Wisselgesprek** niet ondersteund.

Wachtmelodie via een extern toestel weergeven

Deze toestelinstelling is nodig om de wachtmelodie via een extern toestel te kunnen weergeven. Alleen als de analoge aansluiting als **Ext. wachtmuz.** is geconfigureerd, kunt u de optie **van extern** gebruiken voor het weergeven van de wachtmelodie.

Wachtmuziek instellen

Externe deelnemers horen de ingestelde wachtmuziek als de verbinding in het basistoestel (intern) in de wachtstand wordt gezet. Een externe deelnemer die in de schakelcentrale (extern) in de wachtstand wordt gezet en een interne deelnemer in de wachtstand horen geen wachtmuziek.

De volgende instellingen kunnen worden gekozen:

Aan	De deelnemer in de wachtstand hoort de wachtmuziek van het basisstation.
van extern	De wachtmuziek wordt door een extern toestel ingevoegd. Hiervoor moet de analoge aansluiting Ext. wachtmuz. zijn geconfigureerd. Als de analoge aansluiting anders is geconfigureerd, wordt de instelling van extern niet aangeboden. Neem de wettelijke bepalingen in acht.
Uit	Als de wachtmuziek is uitgeschakeld, is geen instelling mogelijk.

Standaard is **Aan** ingesteld. U voert de instellingen via de handset in. Voor meer informatie zie de gebruiksaanwijzing van uw handset.

Geen toestel aangesloten

Voor elke aansluiting waarop geen toestel aangesloten is, moet als toesteltype **Geen functie** ingesteld worden om fouten bij de ISDN-functies **Weiger Wisselg.** (zie gebruiksaanwijzing van de handset) en **Wisselgespr.MSN** (zie gebruiksaanwijzing van de handset) te vermijden.

Telefoneren met toestellen op de analoge aansluiting

Op de analoge aansluitingen kunnen toestellen met toonkiezen (TDK) gebruikt worden. Toestellen met IDK (pulskiezen) worden niet ondersteund.

i	Op de analoge telefoonaansluitingen mogen alleen toestellen worden aangesloten die binnenshuis (in gebouwen) worden gebruikt.
----------	-------------------------------------------------------------------------------------------------------------------------------

Toestellen aansluiten

Automatische lijntoewijzing

Is de automatische lijntoewijzing geactiveerd, dan wordt na het opnemen van de hoorn onmiddellijk de netlijn genomen. Het normale intern kiezen is hierdoor niet meer mogelijk. Tijdens een extern gesprek kan met de toets  via de functie interne ruggespraak toch een intern gesprek tot stand worden gebracht. De automatische lijntoewijzing kunt u met elke Comfort-handset inschakelen (zie gebruiksaanwijzing van de betreffende handset).

Naar extern telefoneren

Automatische lijntoewijzing niet actief	Autom. lijntoewijzing actief
  	 

Intern telefoneren

Automatische lijntoewijzing niet actief



Groepsoproep aan alle interne deelnemers



Automatische lijntoewijzing niet actief



Wisselgesprek

U hoort tijdens uw extern gesprek een aanklopton.



óf

 Gesprek verbroken, oproepsignaal afwachten .





óf

 Deelnemer 1 wordt in wacht gezet.



Naar de wachtende deelnemer wisselen – wisselgesprek

	Deelnemer 1 wordt in wacht gezet.
	Deelnemer 2 wordt in wacht gezet enz.







Externe ruggespraak houden

  	
	Evt. tussen de gespreksdeelnemers wisselen.

Interne ruggespraak houden

 	Interne ruggespraak houden.
	Evt. tussen de gespreksdeelnemers wisselen.

Voor/na melden doorverbinden





óf	Doorverbinden voor melden:
 	
	Lang ingedrukt houden om terug te keren naar de ruststand.
óf	Doorverbinden na melden:
 	Gesprek na het melden doorverbinden. Ruggespraakgesprek voeren.
	Lang indrukken (terug naar ruststand).

Gesprek aannemen terwijl antwoordapparaat ingesteld is

U kunt het gesprek overnemen, ongeacht of het antwoordapparaat aan de tweede analoge aansluiting al ingeschakeld is, uw meldtekst wordt afgespeeld of de beller een bericht inspreekt. Met de gespreksovername wordt de opname afgebroken.

De automatische gespreksovername kunt u uitschakelen (zie gebruiksaanwijzing van de handset) en hiermee ook een uitgaand gesprek voeren, terwijl het antwoordapparaat ingeschakeld is.

De automatische lijntoewijzing moet uitgeschakeld zijn (pagina 28).

Automatische gespreksovername actief (toestand bij levering)	Automatische gespreksovername niet actief
	  

i	Voorwaarde voor de gespreksovername is dat aan het antwoordapparaat en de overnemende interne deelnemer dezelfde ontvangst-MSN toegekend (pagina 18) is en voor het interne nummer van het antwoordapparaat het toesteltype Antwoordapp. ingesteld is (pagina 26).
----------	---------------------------------------------------------------------------------------------------------------------------------------------------------------------------------------------------------------------------------------------------------------------------

Toesteltype vastleggen

Het vastleggen van het toesteltype dient u op de handset of PC uit te voeren. Meer hierover vindt u in de gebruiksaanwijzing van uw handset of de PC-software.

PC via USB aansluiten

U kunt een PC draadgebonden aansluiten via de USB-aansluiting van uw basisstation. U kunt een of meerdere PC's ook draadloos aansluiten via de Gigaset USB Adapter DECT of de Gigaset M10x Data-module.

Uw basisstation biedt u dan de mogelijkheid om via een aangesloten PC b.v.

Toestellen aansluiten

- ◆ uw basisstation te configureren,
- ◆ telefoonboeken van de PC, het basisstation en de handsets te beheren.

Via een draadgebonden PC of via een via een Gigaset M101 Data aangesloten PC kunt u daarnaast vanaf de PC faxen (via een fax-emulatie zonder hardwarevoorwaarden).

In combinatie met de bijgeleverde software (talk&surf 6.0) kunt u

- ◆ via de ISDN-nettoegang van uw basisstation gegevensoverdracht en internet vanaf uw PC gebruiken (b.v. surfen op het internet, e-mail, homebanking),
- ◆ gegevens tussen meerdere PC's overdragen.

i

Meer informatie vindt u in de handleiding over de software (talk&surf 6.0).

PC draadloos verbinden: datamodule Gigaset USB Adapter DECT/M105

Met de Gigaset M101 Data met V24-interface en met Gigaset USB Adapter DECT/M105 met USB-interface kunt u uw PC draadloos met het basisstation verbinden. Een verbinding via een Gigaset M10x Datamodule biedt u een interface met een maximale snelheid van 64 kBit/sec. (1 ISDN-kanaal).

Op uw basisstation zijn daarvoor de interne telefoonnummers **Intern 41** tot **Intern 48** voorhanden.

Voor informatie over installatie kunt u de handleiding raadplegen op de cd-rom die bij de datamodule wordt geleverd.

PC draadgebonden verbinden: USB-aansluiting van het basisstation

U kunt een PC draadgebonden via de USB-aansluiting van uw basisstation verbinden (pagina 7). Op uw basisstation is daarvoor het interne telefoonnummer **Intern 40** beschikbaar.

1. Sluit de USB-kabel eerst alleen op het basisstation aan (**niet onmiddellijk met de PC verbinden**).
2. Sluit de USB-kabel pas na vraag van het PC-programma **talk&surf 6.0** op de PC aan. Een draadgebonden verbinding via de USB-aansluiting van uw basisstation biedt u een interface met een maximale snelheid van 128 kBit/sec. (2 ISDN-kanalen via channel-bundeling).

Gigaset Repeater

Met de Gigaset Repeater kunt u het ontvangstbereik van de handsets vergroten. Uw toestel is voor het gebruik van een Gigaset Repeater (accessoire) voorbereid. Om een repeater correct te kunnen installeren, moet u de repeaterfunctie van het basisstation inschakelen (zie gebruiksaanwijzing van de handset).

Let op: de Gigaset Repeater vergroot alleen het bereik van de handsets, **niet** het bereik van uw PC via de datamodules.

Gebruik met deurintercom

Hoe u een deurintercom instelt, vindt u in de gebruiksaanwijzing van de handset.

Aansluiten van deurintercoms

Bij vragen over de hier getoonde of andere deurintercoms gelieve contact op te nemen met de betreffende fabrikant of leverancier.

Gelieve er begrip voor te hebben dat de firma Siemens AG geen garantie kan geven voor actualiteit, volledigheid en juistheid van de schakelschema's.

Hierna vindt u enkele voorbeelden. Actuele schakelschema's zijn verkrijgbaar bij de specialzaak.

Deurtype 1

Voor het aansluiten van deurintercoms via TFE-adapter (deurtype 1) gelieve de volgende voorbeelden te gebruiken.

Siedle TLM 512/612, TLE 061, CTB 711

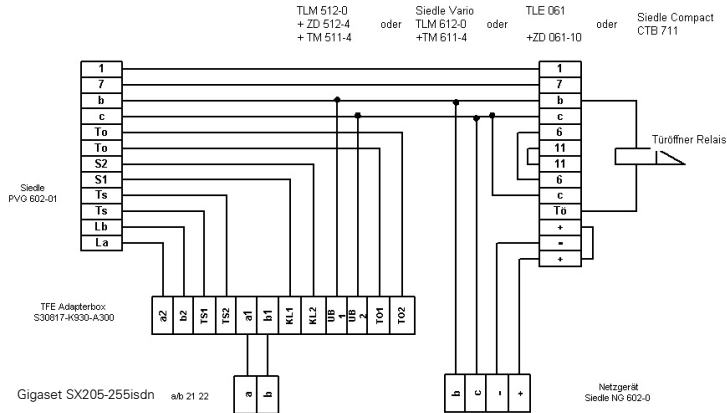

Ritto deurintercom en deuropener

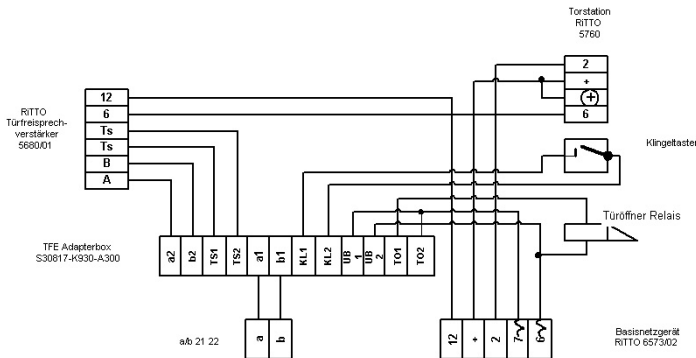

Gebruik met deurintercom



Let op!

Basisnettoestel 6573 en extra toestel TFV5680 met bijgeleverde busstekker verbinden.

Ritto TwinBus-deurintercom

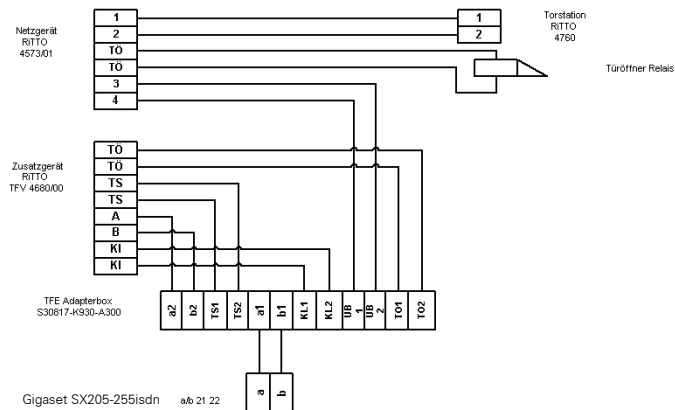

Let op!

Basisnettoestel 4573/01 en extra toestel TFV4680/00 met de bijgeleverde busstekker verbinden.

Deurtype 2 (TDK)

Voor de aansluiting van deurintercoms met DTMF-besturing (deurtype 2) zie volgend voorbeeld.

Deutsche Telekom DoorLine

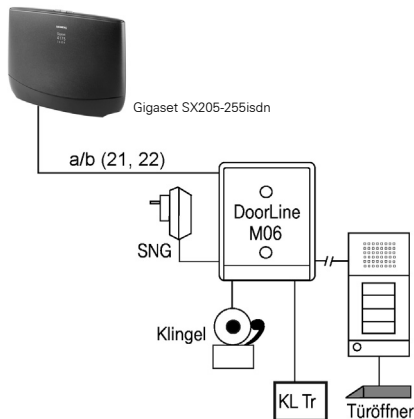

Bijlage

Onderhoud

Maak het basisstation en de handset schoon met een **vochtige** doek (geen oplosmiddel) of een antistatische doek. Gebruik **nooit** een droge doek. Hierdoor kan een statische lading ontstaan.

Contact met vloeistoffen

Mocht het toestel met een vloeistof in aanraking gekomen zijn, **verwijder dan meteen de netadapter uit het stopcontact**.

Laat alle vloeistof uit het toestel lopen en dep vervolgens alle delen droog.

Laat het basisstation gedurende ten minste 72 uur liggen op een droge, warme plek. Daarna is het in veel gevallen mogelijk om het toestel weer te gebruiken.

Deze procedure geldt ook voor handsets die met vloeistof in aanraking zijn gekomen. **Verwijder dan onmiddellijk de batterijen** en laat de handset zonder batterijen drogen.

Vragen en antwoorden

Als u vragen heeft over het gebruik van uw toestel, kunt u contact opnemen met onze online support op www.siemens.nl/gigaset/service. Daarnaast zijn enkele veelgestelde vragen en de bijbehorende antwoorden in deze handleiding opgenomen

Wat is er aan de hand als ...	Mogelijke oorzaak	Mogelijke oplossing
... op de handset of het basisstation het oproepsignaal niet klinkt?	Het oproepsignaal is uitgeschakeld. De functie Oproep doorschakelen is ingesteld op Direct . De nachtstand is actief.	Oproepsignaal van de handset of het basisstation inschakelen. Doorschakeling uitschakelen. Nachtstand uitschakelen. (zie gebruiksaanwijzing van de handset)
het antwoordapparaat geen berichten opneemt of automatisch is overgeschakeld op het memobericht?	Het geheugen is vol.	Oude berichten wissen. Luister de nieuwe berichten af en wis deze. (zie gebruiksaanwijzing van de handset)
... geen oproepen worden ontvangen?	De oproepdoorschakeling "permanent" is ingeschakeld. Een of meer MSN-nummers zijn niet aan interne deelnemers toegewezen. De machtiging "intern" is ingesteld.	De oproepdoorschakeling "permanent" uitschakelen. De ontvangst-MSN vastleggen. De machtiging wijzigen. (zie gebruiksaanwijzing van de handset)
de telefoon overgaat bij oproepen naar de fax of de pc?	Het telefoonnummer staat in de lijst met telefoonnummers van het basisstation.	Verwijder het desbetreffende MSN-nummer uit de lijst. (zie gebruiksaanwijzing van de handset)
... er bij een telefoonsentrale na het kiezen geen of een verkeerde verbinding tot stand komt?	De netlijncode is niet of onjuist ingevoerd.	Het toegangsnummer controleren en corrigeren. (zie gebruiksaanwijzing van de handset)

Wat is er aan de hand als ...	Mogelijke oorzaak	Mogelijke oplossing
een aantal van de ISDN-functies niet functioneren zoals staat aangegeven?	De ISDN-functie is niet vrijgegeven.	Neem contact op met de netwerkprovider.
een andere telefoon op de So-bus niet overgaat ?	Aan de telefoons is hetzelfde MSN-nummer toegewezen. Voor een van de telefoons is bovendien een interne omleiding geactiveerd.	De interne omleiding uitschakelen of externe doorschakeling instellen. (zie gebruiksaanwijzing van de handset)

Klantenservice (Customer Care)

Online Support op het internet:

www.siemens.nl/qigaset/service

Als u het toestel, al dan niet onder de garantie, wilt laten repareren, kunt u voor snelle en deskundige hulp contact opnemen met onze

Klantenservice 0900-333 3104

Zorg dat u de aankoopbon bij de hand heeft.

De telefoonnummers van de klantenservice zijn in de handsets uit de C- en S-klasse standaard in de snelkieslijst van uw handset geprogrammeerd (pagina 33).

Als dit product niet door een geautoriseerde dealer in Nederland is verkocht, wordt geen service op de onderdelen en/of reparatie gegeven.

Uw Gigaset is bedoeld voor gebruik in Nederland, zoals aangegeven aan de onderzijde van het toestel: "Dit apparaat is geschikt voor een digitale ISDN2-aansluiting van KPN".

De conformiteit van het toestel met de basiseisen van de R&TTE-richtlijn is gewaarborgd door de CE-markering.

Uittreksel uit de oorspronkelijke verklaring:

"We, Siemens AG, declare, that the above mentioned product is manufactured according to our Full Quality Assurance System certified by CETECOM ICT Services GmbH with ANNEX V of the R&TTE-Directive 99/05/EC. The presumption of conformity with the essential requirements regarding Council Directive 99/05/EC is ensured."

Senior Approvals Manager

The Declaration of Conformity (DoC) has been signed. In case of need, a copy of the original DoC can be made available via the company hotline.

CE 0682

Algemene technische gegevens

DECT-standaard	wordt ondersteund
GAP-standaard	wordt ondersteund
Aantal kanalen	120 duplexkanalen
Radiofrequentiebereik	1880 MHz tot 1900 MHz
Duplexmethode	Tijdmultiplex, 10 ms frame-duur
Kanaalraster	1728 kHz
Bitrate	1152 kbit/s
Modulatie	GFSK
Spraakcodering	32 kbit/s (ADPCM)
Zendvermogen	10 mW, gemiddeld vermogen per kanaal
Bereik max.	tot 300 m buitenshuis tot 50 m binnenshuis
Stroomvoorziening	220/230 V ~/50 Hz (netvoedingsadapter SNG 8-a)
Stroomverbruik	In stand-by ca. 4,6 W In gesprekstoeestand: met handset ca. 4,8 W met telefoon (TAE) ca. 5,2 W
Omgevingsvoorwaarden voor het gebruik	+5 °C tot +45 °C 20 % tot 75 % relatieve luchtvochtigheid
ISDN-aansluiting	Euro-ISDN-aansluiting
Aansluiting (INT 21/22)	Bus: RJ11 Kiesmethode: TDK (toonkiezen) Gegevenstransmissiesnelheid: max. 28,8 kbit/s
Afmetingen basisstation	ongeveer 152 x 213 x 61 mm (h x b x d)
Gewicht van het basisstation	0,350 kg
Lengte van aansluitkabels	Netsnoer ca. 3 m ISDN-aansluitkabel ca. 3 m USB-kabel ca. 3 m

Garantie

Siemens verleent de consument een garantie van 24 maanden voor dit toestel, te rekenen vanaf de datum van aankoop. Als bewijs hiervoor geldt de aankoopfactuur. Binnen de garantietermijn zal Siemens alle gebreken die het gevolg zijn van materiaal- en/of productiefouten kosteloos repareren of het defecte toestel vervangen. In dit geval kan contact worden opgenomen met de Siemens Klantenservice, alwaar de reparatie dient te worden aangemeld. Bij de Klantenservice worden een zogenaamd RMA-nummer (Return Material Authorisation) en verzendinstructies verstrekt. Wanneer de consument wordt verzocht het product aan Siemens Nederland ter reparatie aan te bieden, zullen de verzendkosten voor eigen rekening zijn.

De garantie vervalt indien:

- ◆ reparaties, vervanging of uitbreidingen aan het toestel zijn verricht door anderen dan Siemens zonder haar schriftelijke toestemming;
- ◆ het toestel naar het oordeel van Siemens is verwaarloosd dan wel onvoorzichtig en/of ondeskundig is gebruikt, behandeld en/of onderhouden, en/of er sprake is van normale slijtage;
- ◆ typenummers en/of serienummers en/of garantiestickers zijn beschadigd, verwijderd en/of veranderd;
- ◆ wijzigingen in garantiekaart en/of aankoopfactuur zijn aangebracht;
- ◆ door verkeerd inleggen en/of lekkage van vervangbare accu's (oplaadbare batterijen) door gebruik van niet voorgeschreven accu's (oplaadbare batterijen) defecten zijn ontstaan;
- ◆ defecten zijn ontstaan door het niet volgens voorschriften aansluiten en/of installeren van de (goedgekeurde) zaken;
- ◆ defecten zijn ontstaan ten gevolge van afwijkende omgevingscondities, voor zover dergelijke condities zijn aangegeven;
- ◆ defecten zijn ontstaan door overige van buitenaf komende oorzaken;
- ◆ de verzegeling, voorzover aanwezig, is verbroken.

De garantietermijn wordt niet verlengd of vernieuwd door uitvoering van garantiwerkzaamheden, met dien verstande dat de garantie op uitgevoerde werkzaamheden drie maanden bedraagt.

Wettelijke aanspraken van de consument, waaronder tevens begrepen wettelijke aanspraken jegens de verkoper, worden door deze garantie noch uitgesloten, noch beperkt.

Deze garantie wordt verleend door:

Siemens Nederland N.V.

Accessoires

Gigaset-handset S44

- ◆ Verlicht kleurendisplay (4096 kleuren)
- ◆ Grafisch hoofdmenu met symbolen
- ◆ Verlichte toetsen
- ◆ Handsfree telefoneren
- ◆ Polyphonic ringtones
- ◆ Telefoonboek voor circa 200 vermeldingen
- ◆ SMS (voorwaarde: NummerWeergave)
- ◆ SpraakSturing
- ◆ PC-interface voor beheer van telefoonboekvermeldingen
- ◆ Aansluiting voor headset



Gigaset-Mobilteil SL1

- ◆ Groot verlicht grafisch display met datum- en tijdsaanduiding
- ◆ Verlichte toetsen
- ◆ Telefoonboek voor circa 200 vermeldingen
- ◆ Handsfree in full-duplex kwaliteit
- ◆ SMS (voorwaarde: NummerWeergave)
- ◆ SnelSchrijven
- ◆ Bellerafhankelijk ringtones instelbaar (voor VIP-oproepen)
- ◆ Downloaden van melodieën via PC
- ◆ Ruimtebewaking
- ◆ Walky-talky
- ◆ SpraakSturing voor 23 namen
- ◆ Weergave van de naam bij oproep
- ◆ Trilalarm
- ◆ Aansluiting voor headset, PC en MP3-speler

Gigaset-handset C34

- ◆ Verlicht grafisch display
- ◆ Polyphonic ringtones
- ◆ Handsfree telefoneren
- ◆ Telefoonboek voor ca. 100 vermeldingen
- ◆ SMS (voorwaarde: NummerWeergave)
- ◆ Ruimtebewaking
- ◆ Countdown



Gigaset-handset C2

- ◆ Grafisch display met datum- en tijdsaanduiding
- ◆ Telefoonboek voor ca. 100 vermeldingen
- ◆ Handsfree telefoneren
- ◆ SMS (voorwaarde: NummerWeergave)
- ◆ SnelSchrijven
- ◆ Bellerafhankelijk ringtones instelbaar (voor VIP-oproepen)
- ◆ Ruimtebewaking
- ◆ Walky-Talky



Gigaset-Repeater

Met de Gigaset Repeater kunt u het ontvangstbereik van de handset ten opzichte van het basisstation vergroten.

Let op: alleen voor bereikvergroting van de handsets, **niet** van de PC's.



Gigaset-datamodules

Met een Gigaset-datamodule brengt u een draadloze verbinding tussen uw PC en uw Gigaset-basisstation tot stand.



Gigaset USB Adapter DECT/M105 Data

- ◆ Gegevensoverdracht tot 64 kBits/s
- ◆ Verbindingsmogelijkheid tussen computer en Gigaset of tussen twee computers
- ◆ Geen externe netspanning nodig (wordt door de computer gevoed)
- ◆ Bereik tot 50 m binnenshuis
- ◆ Bereik tot 300 m buitenshuis

Alle accessoires en batterijen zijn verkrijgbaar bij de vakhandel. U kunt ze ook via internet bestellen bij de online-shop van Siemens Mobile: www.siemens.nl/qigastore.

Voor actuele Gigaset-productinformatie kunt u terecht op www.siemens.nl/qigaset.



Gebruik alleen originele accessoires van Siemens. Zo voorkomt u mogelijk lichamelijk letsel en schade aan de het product en weet u zeker dat u zich houdt aan alle relevante voorschriften.

Verklarende woordenlijst

A

AOC-D

Advice of Charge: During the Call. Hiermee worden de gegevens over de gesprekskosten doorgegeven tijdens de verbinding.

AOC-E

Advice of Charge: at the End of the Call. Hiermee worden de gegevens over de gesprekskosten doorgegeven bij het verbreken van de verbinding.

Automatisch terugbellen

Zie "Terugbellen bij bezet"

Automatische nummerherhaling

Als een nummer dat u belt in gesprek is, worden automatisch verschillende pogingen gedaan het nummer opnieuw te bellen.

B

Basisaansluiting

Type ISDN-aansluiting met een aantal diensten zoals wisselgesprek, telefonische conferentie of terugbellen bij in gesprek. Zie ook "Uitgebreide aansluiting".

Belleridentificatie

De weergave van het telefoonnummer, de naam of het verbindingstype (bijvoorbeeld telefooncentrale/intern) van de beller op de display.

Bellerslijst

De bellerslijst bevat, afhankelijk van de instellingen, de namen van de personen die u niet konden bereiken of waarmee u een gesprek heeft gevoerd. De laatste twintig gemiste en aangenomen gesprekken worden opgeslagen, met het nummer, de datum en de tijd. Als u dat wilt, kunt u direct vanuit deze lijst een nummer terugbellen.

Beluisteren op afstand

Dit is een functie van het antwoordapparaat. U kunt berichten beluisteren vanaf een andere locatie. Als deze functie beschikbaar is, kunt u meestal ook berichten verwijderen of uw persoonlijke boodschap wijzigen.

Bevoegdheden

Op telefoontoestellen kan worden ingesteld welke soorten oproepen zijn toegestaan, bijvoorbeeld alleen interne, inkomende of onbeperkte oproepen.

Blokkiezen ("voorbereid kiezen")

Bij telefoons met display kunt u soms eerst het telefoonnummer invoeren en controleren alvorens het nummer te kiezen.

C

CCBS (Completion of calls to busy subscriber)

Zie "Terugbellen bij bezet"

CCNR (Completion of calls no reply)

Zie "Terugbellen bij geen gehoor"

CD (Call Deflection)

Zie "Doorschakeling tijdens oproep"

CF (Call Forwarding)

Zie "Doorschakeling"

Channel

Het verschil tussen een ISDN-aansluiting en een analoge telefoonaansluiting is de beschikbaarheid van twee kanalen (lijnen) bij ISDN. U kunt dus bijvoorbeeld twee telefoongesprekken tegelijk voeren of een telefoongesprek voeren tijdens het surfen op internet. Twee lijnen heeft overigens niets te maken met het aantal fysieke kabels van of naar de ISDN-aansluiting of analoge aansluiting. De twee kanalen van een ISDN-aansluiting worden B-kanalen genoemd. Daarnaast is er nog het D-kanaal (het besturingskanaal).

CLI (Calling Line Identification)

Het telefoonnummer van de beller wordt meegezonden (NummerWeergave).

CLIP (Calling Line Identification Presentation)

Deelnemer A belt deelnemer B op. Bij deelnemer B wordt het telefoonnummer van deelnemer A weergegeven op de display van de telefoon (NummerWeergave).

CLIR (Calling Line Identification Restriction)

Blokkering van de weergave van het eigen nummer (Nummer Onderdrukt).

CNIP (Calling Name Identification Presentation)

Deelnemer A belt deelnemer B op. Bij deelnemer B wordt de naam van deelnemer A weergegeven op de display van de telefoon (NummerWeergave).

COLP (Connected line identification presentation)

Deelnemer A belt deelnemer B op. Het telefoonnummer van deelnemer B wordt weergegeven op de telefoon van deelnemer A. Als deelnemer B de oproep heeft doorgeschakeld naar deelnemer C, zijn het gekozen nummer en het doorgegeven nummer niet identiek. Het telefoonnummer van deelnemer C wordt weergegeven, mits hij deze functie niet heeft geblokkeerd.

COLR (Connected line identification restriction)

Het telefoonnummer van deelnemer C wordt niet bij deelnemer A weergegeven als deelnemer C COLR heeft ingeschakeld.

Conferentie

Zie "Telefonische conferentie"

CW (Call Waiting)

Zie "Wisselgesprek"

D

Digitale telefooncentrale

Door computergestuurde verbindingsvelden bieden digitale telefooncentrales een snelle totstandkoming van verbinding en extra diensten zoals => ruggespraak, => wisselgesprek, => telefonische conferenties, => doorschakeling, enzovoort.

Direct bellen

Hiermee worden alle nummers in de telefoon geblokkeerd, met uitzondering van één opgeslagen nummer. Dit nummer wordt gekozen zodra de hoorn van de haak wordt genomen en op een willekeurige toets wordt gedrukt. Deze functie is ideaal voor kinderen die nog niet zelf telefoonnummers mogen kiezen. Het alarmnummer kan altijd worden gekozen.

D-kanaal

Het besturingskanaal van een ISDN-aansluiting. Zie "Channel"

Doorverbinden (gedeeltelijk bij ISDN-installaties)

ECT, Explicit Call Transfer. Deelnemer A belt deelnemer B op. Deelnemer A zet deelnemer B in de wachtstand en belt deelnemer C op. In plaats van een telefonische conferentie te starten, verbindt deelnemer A deelnemers B en C met elkaar en hangt zelf op.

Doorschakeling

CF, Call Forwarding. Met deze functie kunt u oproepen voor langere tijd doorschakelen naar een ander nummer. U kunt doorschakelingen extern via de telefooncentrale of intern in het apparaat instellen. U kunt elk eigen telefoonnummer (MSN) afzonderlijk doorschakelen (Call Forwarding). Als u op vakantie gaat, kunt u uw telefoonnummer bijvoorbeeld doorschakelen naar uw mobiele telefoon, het kantoor, de burens, enzovoort.

Externe doorschakelingen vinden plaats in de telefooncentrale van de netwerkprovider. Hierbij bereikt de oproep uw telefoon in het geheel niet.

Er zijn drie soorten doorschakelingen: direct (CFU, Call Forwarding Unconditional), bij bezet (CFB, Call Forwarding Busy) en bij niet-melden (CFNR, Call Forwarding No Reply).

Doorschakeling (via de tweede lijn)/interne doorschakeling

Externe doorschakelingen vinden plaats in de telefooncentrale van de netwerkprovider, maar interne doorschakelingen vinden plaats in de telefoon zelf. Uw telefoon leidt het gesprek om via de tweede telefoonleiding van uw ISDN-aansluiting. met als gevolg dat **beide lijnen gedurende het desbetreffende gesprek bezet zijn**. De gesprekskosten voor de doorschakeling komen voor uw rekening. U hoeft echter geen doorschakelingskosten van de netwerkprovider te betalen.

Doorschakeling tijdens oproep

CD, Call Deflection. Moet voor elke ISDN-aansluiting expliciet bij de netwerkprovider worden geactiveerd. Deze functie maakt het mogelijk een inkomende oproep tijdens het overgaan door te schakelen naar een willekeurig telefoonnummer zonder dat u de oproep aanneemt. Omdat de beller geen invloed heeft op het nummer waarnaar wordt doorgeschakeld (bijvoorbeeld een mobiel nummer), zijn de kosten van de doorschakeling voor uw rekening. De beller betaalt alleen de gesprekskosten voor de verbinding met uw telefoonaansluiting.

E

ECT (Explicit call transfer)

Zie "Doorschakeling"

Eigen telefoonnummer onderdrukken (CLIR)

Uitschakelen van de overdracht van het eigen telefoonnummer.

Elektronische codering

Persoonlijke code (=> PIN) waarmee u de telefoon kunt beveiligen tegen gebruik door onbevoegden. Alleen het alarmnummer kan worden gekozen. Inkomende gesprekken kunnen worden aangenomen.

H

Handsfree telefoneren

Bij de handsfreefunctie van een telefoon wordt gebruik gemaakt van een ingebouwde luidspreker en microfoon, zodat u tijdens de telefoongesprekken uw handen vrij heeft. Daarnaast kunnen andere personen in dezelfde ruimte ook deelnemen aan het gesprek.

I

Identificeren

Functie "Identificeren". MCID staat voor "Malicious Call Identification". U kunt het nummer van hinderlijke bellers in de telefooncentrale laten registreren. U dient deze dienst aan te vragen bij de netwerkprovider.

Intern oproepsignaal

Bijzondere signalering op telefooncentrales voor het onderscheid tussen interne en externe oproepen.

Interne gesprekken

Intern telefoneren of doorverbinden van een gesprek. Deze gesprekken zijn gratis.

ISDN

Afkorting van Integrated Services Digital Network (digitaal netwerk met geïntegreerde diensten). Met geïntegreerde diensten wordt de mogelijkheid tot telefoon-, fax- en gegevensoverdracht bedoeld. Zie ook "Channel".

ISDN-afkortingen

CW	Wisselgesprek
CF	Doorschakeling
3PTY	Telefonische conferentie
CCBS	Terugbellen bij bezet
CD	Doorschakeling tijdens oproep

K

Keypad

Met Keypad worden speciale functietoetsen als sterretje (*) en hekje (#) ondersteund. Met deze toetsen kunt u bepaalde functies van de netwerkprovider in- of uitschakelen door codes in te voeren, bijvoorbeeld #4711*.

Kostenweergave

Zie "AOC-D" en "AOC-E"

L

Luidspreker

In de handsets uit de C- en S-klasse bevindt zich een luidspreker. Door op de handsfree-toets te drukken, schakelt u de ingebouwde luidspreker in, zodat alle in de ruimte aanwezige personen het telefoongesprek kunnen volgen. Zie ook "Handsfree telefoneren".

M

Machtigingen

Op het basisstation kunnen verschillende machtigingen worden toegewezen aan de deelnemers. Deelnemer A is bijvoorbeeld bevoegd om inkomende gesprekken te voeren, terwijl deelnemer B onbeperkt kan telefoneren.

MCID (Malicious Call Identification)

Zie "Identificeren"

Meerdere aangesloten telefoons

Type ISDN-aansluiting waarbij in plaats van een blokkering van doorkiesnummers maximaal tien eigen nummers beschikbaar zijn. KPN verstrekt standaard 4 eigen nummers. Dit is het meest gebruikelijke type ISDN-aansluiting voor particulieren.

Meervoudig telefoonnummer

Zie „MSN"

Microfoon uitschakelen (HOLD-functie)

Functie waarbij de ingebouwde microfoon (in de hoorn of de handsfree installatie) wordt uitgeschakeld.

MSN

Multiple Subscriber Number, meerdere eigen nummers. De telefoonnummers van een ISDN-aansluiting met meerdere telefoons. De telefoons hebben elk een eigen telefoonnummer. Zo kunt u uw fax een afzonderlijk faxnummer geven. Bij de basis-aansluiting en de uitgebreide aansluiting krijgt u standaard vier eigen nummers. Aan een ISDN-aansluiting kunnen maximaal tien eigen nummers worden toegewezen. Let op: via een ISDN-aansluiting kunnen maximaal 2 MSN-nummers tegelijkertijd in gebruik zijn. De overige producten krijgen een bezettoon te horen.

Music on hold

Zie "Wachtmelodie"

N

Notitiefunctie

Tijdens een telefoongesprek kunt u een telefoonnummer in het tijdelijke geheugen van de telefoon invoeren. U kunt dit nummer na het gesprek kiezen.

NT/NTBA

Netafsluiting (NT = Network Terminator resp. NTBA = Network Terminator Basic Access). Met de NT eindigt het openbare T-ISDN, en de overgang naar de al aanwezige analoge telefoonaansluiting. Op de telefooncontactdoos kan en mag uitsluitend nog de NT worden aangesloten. U mag er absoluut geen analoge telefoons op aansluiten. Op de NT worden ISDN-randapparaten en overige ISDN-contactdozen aangesloten.

O

Op afstand inschakelen

Hiermee kunt u het antwoordapparaat tijdens het telefoongesprek via een PIN-code in- en uitschakelen.

Opname van telefoongesprekken

Functie van het antwoordapparaat waarmee ook telefoongesprekken kunnen worden opgenomen.

Oproepvertraging

U kunt voor iedere interne deelnemer het aantal herhalingen vastleggen van het oproepsignaal waarna een oproep moet worden geactiveerd. U kunt deze functie voor elk eigen nummer afzonderlijk instellen.

U kunt bijvoorbeeld instellen dat de handset pas overgaat nadat het basisstation al drie keer is overgegaan wanneer u wordt gebeld op uw privé-nummer. Voor uw zakelijke nummer kunt u vervolgens instellen dat de handset meteen overgaat.

Overschakelen naar ander apparaat

TP, Terminal Portability. Ook parkeren genoemd. Een ontvangen gesprek kan in de telefooncentrale maximaal drie minuten in de wachtstand worden geplaatst, zodat u het gesprek op een andere telefoon, een faxapparaat of een PC kunt hervatten. De beller die in de wachtstand wordt gezet, hoort een mededeling.

P

Parkeren

U parkeert een gesprek als u het gesprek met dezelfde of een andere telefoon op een andere aansluiting van dezelfde lijn wilt voortzetten. De geparkeerde verbinding blijft behouden.

PIN

Afk. voor Persoonlijke Identificatie-Nummer. Dient als bescherming tegen onbevoegd gebruik, bijvoorbeeld systeem-PIN, antwoordapparaat-PIN, handset-PIN.

R

Repeater

Met een repeater vergroot u het bereik van de handsets die op uw basisstation zijn aangesloten. Het toestel ontvangt het radiosignaal van de basistelefoon en straalt dit verder uit. Het bereik van de PC's wordt **niet** vergroot!

Ruggespraak

U voert een gesprek. Met de functie „Ruggespraak” onderbreekt u het gesprek even om een tweede externe of interne verbinding met een andere deelnemer te maken. Wanneer u de verbinding met deze deelnemer direct weer verbreekt, was dit ruggespraak. Wanneer u tussen de eerste en tweede deelnemer heen en weer schakelt, noemt men dit makelen.

S

S0-Bus

Vieraderige bedrading van de ISDN-aansluiting, waarop twee B-kanalen en een D-kanaal beschikbaar zijn. Via deze bekabeling kunt u maximaal twaalf ISDN-aansluitingen beschikbaar maken, waarop maximaal acht apparaten tegelijkertijd kunnen worden aangesloten.

Schakelcentrale

Knooppunt in het openbare telefoonnet. Men maakt onderscheid tussen bijv. lokale en interlokale centrales.

T

Telefonische conferentie

3PTY, Three-Party. Gesprek met twee externe deelnemers (die een ISDN-aansluiting of analoge aansluiting hebben).

Telefoonboek

Functie waarbij de namen en telefoonnummers van deelnemers in de telefoon worden opgeslagen. De telefoonnummers kunnen snel worden gevonden en gekozen. Vanaf de Gigaset C2 is het telefoonboek te versturen naar andere handsets (vanaf de C2)

Terugbellen bij bezet

Deze functie moet zijn ingesteld op het apparaat van de beller. Zodra het nummer dat u heeft gebeld, niet meer in gesprek is, wordt automatisch een verbinding met dit nummer tot stand gebracht. Nadat de aansluiting is vrijgekomen, volgt signalering bij de beller. Zodra deze dan zijn hoorn opneemt, wordt de verbinding automatisch gemaakt.

Terugbellen bij geen gehoor

Als een opgeroepen deelnemer zich niet meldt, kan een beller automatisch terugbellen activeren. Zodra de opgeroepen deelnemer voor de eerste keer verbinding maakt en weer vrij is, volgt signalering bij de beller. Deze service moet door de schakelcentrale worden ondersteund. De opdracht om terug te bellen wordt na ongeveer twee uur (afhankelijk van de netwerkprovider) automatisch geannuleerd.

TP

Terminal Portability, zie "Overschakelen naar ander apparaat".

U

Uitgebreide aansluiting

Type ISDN-aansluiting waarbij drie extra functies worden geboden ten opzichte van de basisaansluiting.

V

Verzonden MSN naar keuze

Functie waarmee u kunt bepalen welk eigen telefoonnummer (MSN) voor het volgende gesprek moet worden gebruikt. Hiermee bepaalt u niet alleen welk nummer bij de gesprekspartner wordt weergegeven, maar ook hoe de kosten worden toegewezen. De gesprekskosten die op de factuur van de netwerkprovider kosteloos aan de MSN kunnen worden toegewezen, worden telkens in rekening gebracht van de MSN via welke het gesprek wordt gevoerd.

W

Wachtmuziek

Music on hold. Tijdens ruggespraak of een doorschakeling krijgt de wachtende persoon een melodie te horen.

Wachtstand

(Hold). Onderbreken en herstellen van een bestaande verbinding. Maakt vooral ruggespraak en makelen mogelijk.

Wisselgesprek

CW, Call Waiting. Dienst van netwerkprovider. Een aanklopton geeft tijdens een gesprek aan dat er nog iemand belt. ISDN-toestellen signaleren dit bovendien met een displaybericht. Men kan deze tweede oproep aannemen of weigeren.

Wisselen tussen twee gesprekken

Met deze functie is het mogelijk om tussen twee externe gesprekspartners heen en weer te schakelen, zonder dat de wachtende deelnemer kan meeluisteren.

Wisselgesprekblockering

Hiermee schakelt u de aanklopton van het wisselgesprek uit.

Ondersteunde handsets

Het basisstation SX255 isdn ondersteunt de handsets S44, S1, SL1, C1 en C2. Een gebruiksaanwijzing voor deze handsets is bijgeleverd. De actuele stand van de gebruiksaanwijzing vindt u bij het toestel of neem contact op met de klantenservice (pagina 34).

Diensten

Uw basisstation SX255 isdn biedt u samen met een Gigaset-handset een hele reeks diensten. Naargelang de gebruikte handset kunt u een bepaald aantal van deze diensten gebruiken. In de volgende tabel vindt u welke functie u met welke handset kunt gebruiken. De tabel richt zich naar de inhoudsopgave van de gebruiksaanwijzing voor de handsets.

Dienst	S44	S1/ SL1	C2	C1
Handset in gebruik nemen				
Handset bedienen – menubeheer				
Stuurtoets	ja	ja	nee	nee
Basisstation in gebruik nemen – configuratieassistent	ja	ja	nee	nee
Telefoneren				
Handsfree	ja	ja	ja	ja
Lijn reserveren	ja	ja	nee	nee
MSN voor verzending vastleggen voor eerstvolgend gesprek	ja	ja	nee	nee
Terugbellen bij in gesprek (CCBS)	ja	ja	ja	ja
Belleridentificatie	ja	ja	nee	nee
Functies tijdens een gesprek				
Microfoon van de handset uitschakelen	ja	ja	nee	nee
Telefoneren met meerdere deelnemers	ja	ja	ja	ja
Externe / interne ruggespraak	ja	ja	ja	ja
Wisselgesprek	ja	ja	ja	ja
Conferentie	ja	ja	ja	ja
Inkomende oproep doorschakelen – CD (Call Deflection)	ja	ja	nee	nee
Extern wisselgesprek bewerken – CW (Call Waiting)	ja	ja	ja ¹	ja ¹
Telefoonboek en overige lijsten gebruiken				
Telefoonboek en snelkieslijst ²	ja	ja	ja	ja
Kiezen met telefoonboek/snelkieslijst	ja	ja	ja	ja
Telefoonboekvermelding kopiëren en wijzigen	ja	ja	ja	nee
Telefoonboekvermelding als VIP markeren	ja	ja	ja	nee
Weergegeven telefoonnummer in het telefoonboek overnemen	ja	ja	ja	ja
Afzonderlijke vermelding of volledige lijst naar handset versturen	ja	ja	ja	nee
Verjaardag voor een telefoonnummer opslaan	ja	ja	nee	nee
Spraaksturing	ja	ja	nee	nee

Dienst	S44	S1/ SL1	C2	C1
SpraakOoproep	ja	ja	nee	nee
E-maillijst	ja	ja	nee	nee
Nummerherhalingslijst	ja	ja	ja	ja
Bellerslijsten	ja	ja	ja	ja
Kostenbewust telefoneren				
Een voorkiesnummer (LCR) aan een telefoonnummer koppelen.	ja	ja	ja	ja
Gespreksduur weergeven	ja	ja	nee	nee
SMS (tekstberichten)				
SMS-berichten verzenden en Outbox	ja	ja	ja	ja
SMS-bericht opslaan	ja	ja	ja	ja
Standaardtekst of e-mailadres invoegen in een SMS-bericht	ja	ja	nee	nee
SMS naar een e-mailadres verzenden	ja	ja	nee	nee
SMS-bericht ontvangen en inbox	ja	ja	ja	ja
SMS-bericht beantwoorden of doorsturen	ja	ja	ja	ja
SMS-afzender terugbellen	ja	ja	ja	ja
Telefoonnummer uit de SMS-tekst overnemen in het telefoonboek	ja	ja	nee	nee
Telefoonnummer van een SMS-bericht overnemen in het telefoonboek	ja	ja	ja	ja
Nieuwe beltonen en logo's voor de handset gebruiken.	ja	ja	nee	nee
Antwoordapparaat bedienen				
Memoberichten opnemen	ja	ja	ja	ja
Gesprek opnemen	ja	ja	ja	ja
Terugbellen tijdens weergave				
Bericht weergeven voor gesprekspartner	ja	ja	ja	ja
Weergavesnelheid instellen	ja	ja	nee	nee
Oud (memo)bericht markeren als nieuw bericht	ja	ja	ja	ja
Nummer in telefoonboek overnemen	ja	ja	ja	ja
Antwoordapparaat instellen				
Gesproken weergave van datum en tijd uit-/inschakelen	ja	ja	ja	ja
Opnamelengte en opnamekwaliteit vastleggen	ja	ja	ja	ja
Antwoordapparaat vergrendelen en antwoordapparaat-PIN instellen	ja	ja	ja	ja
Tijdbesturing instellen	ja	ja	nee	nee
Automatisch meeluisteren met handset in-/uitschakelen	ja	ja	ja	ja
Meeluisteren in- en uitschakelen	ja	ja	ja	ja
Automatische gespreksovername in-/uitschakelen	ja	ja	ja	ja
Automatische berichtgeving via SMS in-/uitschakelen	ja	ja	ja	ja

Ondersteunde handsets

Dienst	S44	S1/ SL1	C2	C1
Meerdere handsets gebruiken				
Handset als babyfoon gebruiken	ja	ja	ja	nee
Handsets als walkie-talkie gebruiken	ja	ja	ja	nee
Afspraak/klok				
Datum en tijd instellen	ja	ja	ja	ja
Wekker instellen	ja	ja	ja	nee
Afspraak instellen	ja	ja	ja	nee
Niet aangenomen afspraken, verjaardagen tonen	ja	ja	ja	nee
Nachtstand	ja	ja	nee	nee
Veiligheidsinstellingen				
Systeem-PIN wijzigen	ja	ja	ja	ja
Machtigingen instellen	ja	ja	nee	nee
Alarmnummers	ja	ja	ja	ja
Systeem instellen				
Namen voor interne deelnemers wijzigen	ja	ja	ja	ja
Telefoonnummer (MSN) toewijzen				
MSN-nummer voor ontvangst toewijzen:	ja	ja	ja	ja
Zend-MSN toewijzen	ja	ja	ja	ja
Lijst met MSN-nummers voor verzending instellen voor eerstvolgend gesprek	ja	ja	nee	nee
Ingesprektoon instellen voor MSN-nummers die in gesprek zijn (Busy on Busy)	ja	ja	nee	nee
Ringtone toewijzen aan een MSN-nummer	ja	ja	ja	ja
Gehele MSN-groep een oproep laten weigeren	ja	ja	nee	nee
Oproepen doorschakelen				
Oproepen intern doorschakelen	ja	ja	nee	nee
Oproepen extern doorschakelen – CF (Call Forwarding)	ja	ja	ja	ja
Bestemmingsnummer instellen – CD (Call Deflection)	ja	ja	nee	nee
Automatisch doorschakelen bij geen gehoor op een handset instellen	ja	ja	nee	nee
Interne groep voor verzameloproepen instellen	ja	ja	nee	nee
Oproepvertraging instellen	ja	ja	nee	nee
Wisselgesprek – CW (Call Waiting) in-/uitschakelen	ja	ja	ja	ja
Ruggespraak extern/intern instellen	ja	ja	nee	nee
Wachtmelodie instellen	ja	ja	nee	nee
Oproep voor data in-/uitschakelen	ja	ja	nee	nee
Toegangsnummers wijzigen	ja	ja	nee	nee
Softwareversie opvragen	ja	ja	nee	nee
Handset individueel instellen				
Displaytaal wijzigen	ja	ja	ja	ja
Automatisch opnemen uit-/inschakelen	ja	ja	ja	ja

Dienst	S44	S1/ SL1	C2	C1
Naam van het basisstation wijzigen	ja	ja	nee	nee
Handsetvolume wijzigen	ja	ja	ja	ja
Klank	ja	ja	nee	nee
Oproepsignalen wijzigen	ja	ja	ja	ja
Oproepsignaal uit-/inschakelen	ja	ja	ja	ja
Attentiegeluid in-/uitschakelen	ja	ja	nee	nee
Trilalarm	nee	ja	nee	nee
Attentietonen in-/uitschakelen	ja	ja	ja	ja
Standaardinstellingen op de handset herstellen	ja	ja	ja	ja
Gebruik in combinatie met andere apparaten				
Toesteltype vastleggen	ja	ja	ja	ja
Repeaterfunctie in-/uitschakelen	ja	ja	ja	ja
Gebruik in combinatie met een huiscentrale				
Doorverbinden – ECT (Explicit Call Transfer) in-/uitschakelen	ja	ja	nee	nee
Kiesopties	ja	ja	ja	ja
Keypad tijdens een gesprek in-/uitschakelen	ja	ja	nee	nee
Keypad alleen inschakelen voor eerstvolgende verbinding	ja	ja	nee	nee
Gebruik met deurintercom				
Interne deelnemer aan de deurintercom-oproepgroep toewijzen	ja	ja	nee	nee
Telefoneren met de deurintercom ³	ja	ja	ja	ja
Oproep van de deurintercom	ja	ja	ja	ja
Aankloppen van de deurintercom	ja	ja	ja	ja
Intern gesprek met deurintercom	ja	ja	ja	ja
Deurintercom naar extern omleiden	ja	ja	nee	nee
Bijlage				
SnelSchrijven	ja	ja	ja	nee

¹ "Aankloppen intern doorsturen" is enkel met de handsets S1 en SL1 beschikbaar.

² Het maximale aantal items in snelkieslijst en telefoonboek varieert. De handset C1 biedt geheugenplaats voor maximaal 50 items, de handset C2 voor maximaal 100 items en in de handsets S44, S1 en SL1 kunt u maximaal 200 items opslaan.

³ Werking afhankelijk van randapparatuur.

Trefwoordenregister

- A**
- Aansluiten
 - antwoordapparaat 26
 - basisstation 6
 - extra toestellen 7
 - faxtoestel 26
 - modem 26
 - toestel 25
 - toestellen 25
 - Accessoires 37
 - Analoog
 - met analoge toestellen
 - telefoneren 27
 - Antwoordapparaat 21
 - aansluiten 26
 - bediening op afstand 21
 - berichten 19
 - meldtekst 19
 - memoberichten 19
 - PIN 21
 - toetsenvolgorde voor bediening
 - op afstand 23
 - vanuit de handset bedienen 22
 - wissen op afstand 21
 - AOC-D 40
 - AOC-E 40
 - Automatisch terugbellen 40
 - Automatische nummerherhaling 40
- B**
- Basisaansluiting 40
 - Basisstation
 - aansluiten 6
 - als tafeltoestel 5
 - in gebruik nemen 5
 - instellen 8
 - muurmontage 6
 - opstellen (aanwijzingen) 5
 - opstellingsplaats 5
 - overzicht 1
 - plaatsen 4
 - Belleridentificatie 40
 - Bellerslijst 40
 - Beluisteren vanop afstand 40
 - Bereik 5
 - Bereik max. 30
 - Berichten zie Antwoordapparaat
 - Bevoegdheden 40
 - Blokkiezen 43
- C**
- CF zie Doorschakeling
 - Channel 41
 - CLI 41
 - CLI/CLIP 41
 - CLIR 41
 - CNIP 41
 - Conferentie 41
 - Contact met vloeistoffen 33
 - Customer Care (Service) 34
 - CW zie Wisselgesprek
- D**
- Datamodule 30
 - Deurintercom 31
 - Diensten (handsets) 48
 - Digitale telefooncentrale 42
 - Direct bellen 42
 - D-kanaal 42
 - Doorschakelen 42
 - Doorschakeling 42
- E**
- Elektronische codering 43
 - Extra toestellen aansluiten 7
- F**
- Faxtoestel aansluiten 26
- G**
- Garantie 36
 - Gigaset
 - Repeater 30
 - USB Adapter DECT/M105 30
- H**
- Handset
 - afmelden 17
 - diensten 48
 - zoeken 17
 - Handsfree 43

I		NTBA.	45
Identificeren	43		
Instellen		O	
basisstation	8	Onderhoud van het toestel	33
toesteltype	25	Op afstand inschakelen	45
wachtmelodie	27	Opname (antwoordapparaat)	19
Intern		Opname van telefoongesprekken	45
deelnemer	18	Oproep	
oproepnummers	18	doorsturen	42
oproepsignaal	43	Oproepdoorschakeling	42
vervolgens	43	Oproepvertraging	45
ISDN	43	Opstellen	
aansluitkabel	6	basisstation (aanwijzingen)	4, 5
afkortingen	43	basisstation (montage)	5
Telefoonnummer zie MSN		Opstellingsplaats (basisstation)	5
		Overschakelen naar ander apparaat	45
K			
Kabel		P	
ISDN-kabel	6	Paging	17
stroomnetaansluitkabel	6	Paging-toets	17
USB-kabel	30	Parkeren	45
Keypad	44	PIN	8, 9, 45
Klantenservice	34		
Kostenweergave	44	R	
		Radio-ontvangst	5
L		Repeater	30, 46
Log off		Ruggespraak	46
handset	17		
Luidspreker	44	S	
		S0	
M		Bus	46
Machtigingen	44	bus	6
Medische apparatuur	4	Schakelcentrale	47
Meervoudig telefoonnummer zie MSN		Service	34
Meldtekst (antwoordapparaat)	19	Stekker	
opmerking	19	mini-western	7
Mini-westernstekker	7	Stroomnetaansluitkabel	6
Modem aansluiten	26	Stroomstoring	7
MSN	18, 44	Systeeminstellingen	48
Music on hold	44		
Mute-schakelen	44	T	
Muurhouder	5	Tafeltoestel (basisstation)	5
Muurmontage (basisstation)	6	Technische gegevens	35
		Telefonische conferentie	46
N		Telefoonboek	46
Netvoedingsadapter	4, 6	Terugbellen	
Notitiefunctie	45	bij in gesprek	46
Notities (gesproken) zie Memoberichten		Terugbellen bij niet-melden	46

Trefwoordenregister

Toestel	
aansluiten	25
onderhoud	33
Toestel in gebruik nemen	5
Toestellen	
aansluiten	25
medische	4
met analoge toestellen	
telefoneren	27
Toesteltype	
instellen	25
vastleggen	29
Toets	
paging	17

U

Uitgebreide aansluiting	47
USB Adapter DECT/M105	30
USB-kabel	30

V

Vastleggen toesteltype	29
Veiligheidsinstructies	4
Verpakking inhoud	5
Verzonden MSN naar keuze	47
Vorbereid kiezen	40
Vragen en antwoorden	33

W

Wachtmelodie instellen	27
Wachtmuziek	47
Wachtstand	47
Wartemelodie	
von extern einspielen	27
Wisselgesprek	47
Wisselgesprekblockering	47
Wissen op afstand zie	
Antwoordapparaat	