

NOTICE D'UTILISATION  
USER MANUAL

**Poste téléphonique HD 2000**  
(Modèle sans clavier, avec clavier et  
clavier ampli 3 mémoires)

***HD 2000 Telephone set***  
(*Models without keypad, with keypad  
and model keypad amplified speaker  
and 3 one touch memory key*)

Cet appareil peut être connecté sur le Réseau  
Téléphonique Commuté Français et sur les  
installations privées (PBX) de la communauté  
Européenne à l'exception des lignes à courant réduit.



Ces appareils sont équipés d'un combiné  
compatible avec la plupart des appareillages  
pour les malentendants HAC.

*The handset of this product is Hearing Aid  
Compatible.*

**Henri Depaepe SAS**  
75-77 rue du Pré Brochet  
95110 SANNOIS France  
Tel : 33 (0) 1 30 25 81 60  
Fax : 33 (0) 1 39 98 61 24  
Site Web : [www.depaepe.com](http://www.depaepe.com)

Ref: 06012009



Ce symbole signifie que ce produit est conforme à la directive de l'Union Européenne sur les déchets des équipements électriques et électroniques. (WEEE), 2002/96/EC. IL ne doit pas être jeté en fin de vie comme un déchet ménager afin de préserver l'environnement et la santé humaine. Adressez-vous à votre fournisseur ou aux autorités locales pour le déposer dans un point de collecte prévu à cet effet.



This marking indicates that this product complies with the European Union Waste Electrical and Electronic Equipment directive (WEEE), 2002/96/EC. It should not be disposed of with other household wastes at the end of its working life to prevent possible harm to the environment or human health. Please contact your supplier or your local government office to dispose of it in an approved recycling

## **SOMMAIRE / CONTENTS :**

Description / <i>Description</i> .....	4-7
Caractéristiques générales / <i>Introduction</i> .....	9
Lampe message / <i>Message waiting LED</i> .....	8-9
Configuration de la numérotation / <i>Dialling mode</i> .....	10-11
Flashing / <i>Hook Flash</i> .....	10
Rappel du dernier numéro / <i>Last number redial</i> ...	11
Programmation des mémoires / <i>Memory operation</i> . ....	12-13
Raccordement modem / <i>Modem connection</i> .....	13
Ecoute amplifiée / <i>Loudspeaker</i> .....	13-14
Installation murale / <i>Wall mount installation</i> ..	14-15
Installation mobile / <i>Desk mount installation</i> .....	16
Sonnerie / <i>Ringer</i> .....	17/18
Mise en attente du combiné / <i>Handset on hold position</i> .....	18
Plan de perçage / <i>Template for wall mounting</i> .....	19
Déclaration de conformité / <i>Declaration of conformity</i> .....	20/21

- 1) Repose combiné (Mise en attente d'un correspondant) en position murale  
*Handset, on hold position (In the wall mount position).*
- 2) Passage de la vis antivol.  
*Concealed screw hole.*
- 3) Mémoires d'accès direct (Uniquement version Ampli).  
*Direct access memories (Amplified speaker model only).*
- 4) Accès à la prise modem.  
*Dataport access.*
- 5) Touche de rappel du dernier numéro et Pause (Pour la programmation).  
*Last number redial key and Pause key.*
- 6) Coupure microphone.  
*Microphone mute.*
- 7) Touche de rappel d'enregistreur (Utilisable en fréquences vocales derrière autocommutateurs privés).  
*Hook-flash key*
- 8) Voyant de signalisation d'appel et message.  
*Visual ringer and message waiting LED.*
- 9) Marche/Arrêt de l'amplificateur (Uniquement version ampli).  
*ON/OFF Amplifier key (Amplified speaker model only).*
- 10) Réglage volume de l'amplificateur (Uniquement version ampli) et de la réception.  
*Amplifier (Amplified speaker model only) and receiver volume.*
- 11) Touche de programmation (Uniquement version ampli).  
*Programming key volume (Amplified speaker model only).*
- 12) Réglage du niveau (Fort faible off).  
*Ringer volume (High Low Off).*

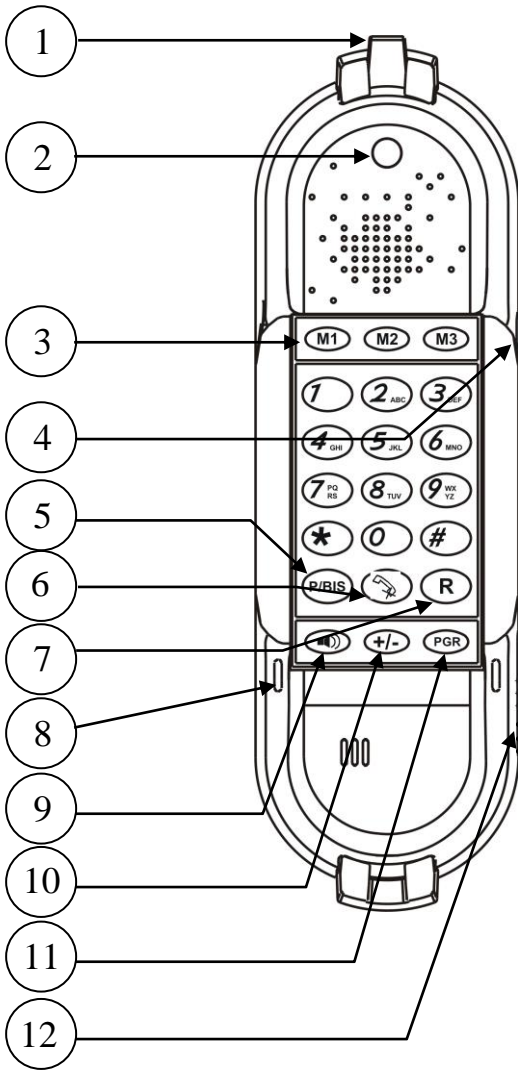

- 1) Passage de la vis antivol  
*Concealed screw hole*
- 2) Passage des vis de fixation murale  
*Wall mount fixing holes*
- 3) Entrée du cordon du combine  
*Handset cord connection*
- 4) Conduits de passage du cordon de combiné  
*Handset cord entry*
- 5) Entrée du cordon de ligne  
*Line cord connection*
- 6) Accès aux swtiches de configuration du poste  
*Access to switches settings*
- 7) Conduits de passage du cordon de raccordement  
*Line cord entry choice*

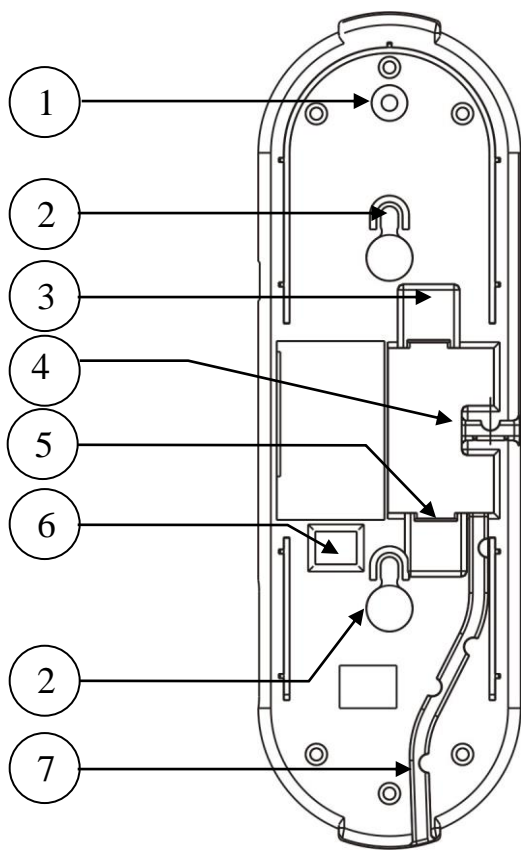

## Positionnement des straps - Switches location

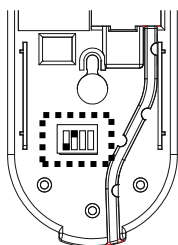

Version HD2000 Ampli Mode normal sans lampe message (uniquement voyant sonnerie)



## Lampe message – Message waiting lamp

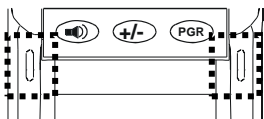

## Courant d'appel sonnerie / Ring generated message waiting

Version HD2000



Version HD2000 Ampli



## Inversion de polarité / Reversed polarity

Version HD2000

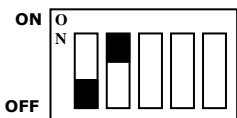

Version HD2000 Ampli



## Courant continu 80CC / High voltage DC current

Version HD2000

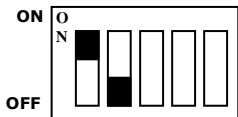

Version HD2000 Ampli

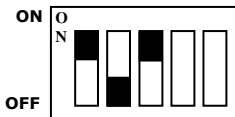



## **Caractéristiques générales**

Le poste téléphonique HD2000 peut être raccordé sur ligne principale d'abonnement et derrière une installation privée à l'exception des lignes à courant réduit.

Le HD2000 est un poste téléphonique mobile/mural. Il est doté d'un système de numérotation mixte (Décimale et multifréquences) lui permettant de fonctionner derrière la plupart des centraux téléphoniques publics ou privés.

## **Introduction**

*Designed for wall mount and desk use, the HD2000 telephone can be connected to CO line or behind PBXs. It is also compatible with several voice mail LED technologies (Message waiting)*

## **Choix de la lampe message**

Le HD2000 permet de choisir entre trois types de technologies de lampes message. Pour exploiter cette fonction le PABX doit être équipé ou configuré avec l'une des technologies suivantes :

- Courant d'appel sonnerie
- Inversion de polarité
- Courant continu 80V

La sélection s'opère à l'aide des straps de configuration situés au fond du poste (Voir ci-contre)

## **Message waiting lamp selection**

*The HD2000 is compatible with 3 message waiting lamp technologies. Selection can be done with switches located below the base (See next here)*

## Numérotation / Dialling

### MIXTE (DC)

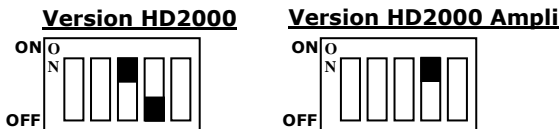

### FV / Tone

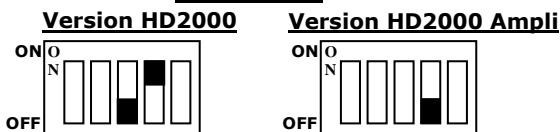

### Flashing 100 ms

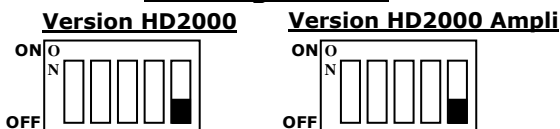

### Flashing 300 ms

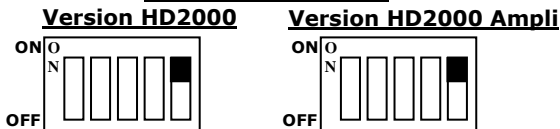

## Choix de la numérotation

Le HD2000 permet de choisir entre 2 types de numérotation décimale ou multifréquences (Se rapprocher de l'agence commerciale de France Telecom ou consulter votre installateur pour connaître le type de numérotation admise par le central auquel le poste doit être raccordé).

La sélection du type de numérotation se fait à l'aide d'un strap accessible au dos de l'appareil (Voir illustration page 8)

**En position mixte :** la numérotation est emise en mode décimal mais l'appui sur l'une des touches \* en cours de numérotation permet de basculer en mode multifréquences et de poursuivre la numérotation en fréquences vocales.

En raccrochant, le poste re-bascule automatiquement en mode décimal.

Cette configuration permet ainsi d'avoir accès, à partir d'un central à numérotation décimale, à des serveurs, banques de données, etc., qui ne fonctionnent qu'en fréquences vocales.

### **Dialing mode**

*The HD2000 will operate in both pulse and tone dialing modes. Selection of dialing can be done by setting switches located below the telephone base.*

*In the pulse dialing mode, all digits will be dialed out in the pulse mode, however, pressing \* key will automatically switch to tone dialing. This feature is useful to access automatic computerized systems requesting tone dialing codes when calling through a pulse dialing mode PABX or CO.*

*Note: when going back to on-hook position, the HD 2000 comes back to pulse dialing mode.*

### **Rappel du dernier numéro composé**

La touche BIS permet de recomposer automatiquement le dernier numéro composé si ce dernier ne comporte pas de préfixe avec tonalité.

Toute nouvelle numérotation efface le BIS précédent.

### **Last number redial**

*Depressing BIS key will redial automatically redial the last number called.*

*Bis key keeps the last number in memory during approximately 10 minutes.*

## **Programmation des mémoires (uniquement HD2000 Ampli)**

Le HD2000 offre la possibilité d'enregistrer 3 numéros à accès direct (M1, M2, M3)(21 digits maxi par numéro) :

### **Enregistrement des numéros :**

- 1- Décrocher le combiné.
- 2- Appuyer sur la touche PGR.
- 3- Composer le numéro à enregistrer en prenant soin d'insérer la touche « Pause » chaque fois que nécessaire (Accès réseau derrière PABX, accès serveur, etc...)
- 4- Appuyer sur la touche mémoire à accès direct (M1, M2, M3) à laquelle vous souhaitez affecter le numéro à mémoriser.
- 5- Recommencer la même opération pour les 2 autres mémoires.
- 6- Raccrocher le combiné.

Si un numéro était précédemment enregistré à cet emplacement, il sera automatiquement remplacé par le nouvel enregistrement.

## **Memory Operation (HD2000 with amplified speaker only)**

*HD2000 can store up to 3 one-touch dialing telephone numbers located in M1, M2, M3 keys (Up to 21 digits each)*

### **Storing one touch memory:**

- 1- *Pick up the handset*
- 2- *Press PGR button*
- 3- *Key in the telephone number you want to store including \*, # or Pause is needed.*

- 4- *Press one of the memory locations M1, M2, M3.*
- 5- *Repeat step 2 to 4 if you want to store another telephone number into memory.*
- 6- *Replace the handset.*

### **Raccordement Modem**

Un modem peut être branché sur le côté droit du poste, ce modem est raccordé en parallèle sur les deux fils de ligne principaux.

### **Modem connection**

*A data port is located on the right side of the unit.*

*The cabling inside of the telephone allows the data port to be connected directly on the same line as the telephone.*

### **Ecoute amplifiée (Uniquement HD2000 Ampli)**

Cette fonction peut être activée ou désactivée en appuyant sur la touche «  ».

Le volume est réglable grâce à la touche +/-.

### **Loudspeaker(HD2000 with amplified speaker only)**

*HD2000 features a loudspeaker for group listening.*

*This feature can be activated or deactivated by depressing "" Key. Volume can be adjusted by +/- key.*

### **Touche volume +/-**

L'appui sur cette touche (2 niveaux) augmente le niveau de la réception de 5 dB en mode téléphone, en mode « Amplificateur » elle change uniquement le niveau de l'amplification.

### **Volume key +/-**

Increase or decrease the receive volume (2 levels 5 dB) by depressing +/- key. In loudspeaker mode this key will adjust the speaker volume.

### **Coupure de microphone**

Cette touche coupe le microphone du combine tant qu'elle est appuyée.

### **Microphone mute**

This key mutes the microphone when depressed.

### **Installation murale, antivol, raccordement**

Le HD 2000 est livré en standard en position murale avec un cordon de raccordement équipé d'une fiche PTT et un sachet comportant 3 vis et une rondelle de caoutchouc mousse.

NB : Si le raccordement doit être effectué sur un bornier de raccordement le cordon doit être sectionné afin d'accéder aux fils comme suit :

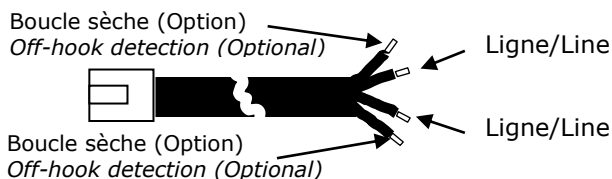

- 1) Percer 2 trous aux emplacements prévus sur le gabarit (Voir illustration page 19) et positionner 2 vis de fixation en laissant un espacements suffisant entre les têtes de vis et le mur pour permettre d'intercaler l'épaisseur du fond du poste.

- 2) Si le poste doit être sécurisé contre les tentatives d'enlèvement ou de vol, prévoir de percer un troisième trou à l'endroit prévu pour la vis anti-vol.
- 3) Raccordement : Brancher le cordon de raccordement dans le connecteur situé dans la cavité au fond du poste (Voir illustration page 7). Faire cheminer le cordon pour une sortie au choix vers le haut ou vers le bas.
- 4) Présenter le fond de l'appareil en alignant les 2 orifices face aux vis. Glisser le poste vers le bas pour le bloquer.
- 5) Pour la fonction anti-vol : une fois le poste installé, introduire la troisième vis dans l'orifice anti-vol (Voir illustration page 5 et 7). Visser à fond et boucher l'orifice à l'aide de la rondelle caoutchouc mousse fournie avec le poste.

### **Wall mount installation**

*The HD2000 comes with a line cord and a small plastic bag containing 1 thin screw and a foam plug to be used for preventing theft or unauthorized removal and 2 bigger screws for wall mount fixing.*

- 1-Drill 2 holes as shown on the wall mounting layout (see page 19). Install the 2 bigger screws in those holes on the wall.*
- 2- If the telephone must be secured against thefts or unauthorized removal, drill a third hole as shown on the wall mounting layout.*
- 3- Line cord connection. If a short dimensions line cord is required, cut and strip to your needs. Use the 2 middle wires to connect to the line (See drawing next here).*
- 4- Align the 2 slots at the base of the HD 2000 in front of the 2 screws and pull down.*
- 5- If needed, install the third screw through the hole located above the telephone (See pages 5 and 7) and hide it with the foam plug.*

### **Installation mobile (Option)**

Le HD2000 peut être équipé en option du kit « Installation Mobile ».

Ce kit comprend 1 vis, un socle lesté, un jeu de pédale de maintien du combiné, les pieds anti-dérapants.

- 1) Dévisser les 2 vis de fixation des pédales de maintien mural.
- 2) Retirer les pédales de maintien mural et insérer les pédales de maintien mobile.
- 3) Revisser les vis de fixation de pédales.
- 4) Brancher le cordon combiné.
- 5) Insérer le socle lesté.
- 6) Placer la vis fournie avec le kit dans le logement de la vis antivol et visser la.
- 7) Brancher le cordon de raccordement dans le connecteur situé dans la cavité au fond du poste (Voir illustration page 7), faire cheminer le cordon.
- 8) Coller les pieds antidérapants.

### **Desk mount installation (Optional)**

*Use the optional desk-mount kit including one securing screw, a loaded desk-mount black latches and the non slip pads.*

- 1- *Take off the 2 screws located on the base of the unit.*
- 2- *Pull of the 2 wall-mount black latches and replace them by the 2 smaller desk-mount black latches.*
- 3- *Replace the 2 fixing screws.*
- 4- *Connect the handset cord.*
- 5- *Insert the desk-mount base.*
- 6- *Fix this base inserting the securing screw through the top side of the telephone.*
- 7- *Connect the line cord to the line cord connector in the bottom of the telephone (See page 7).*
- 8- *Place the non slip pads.*



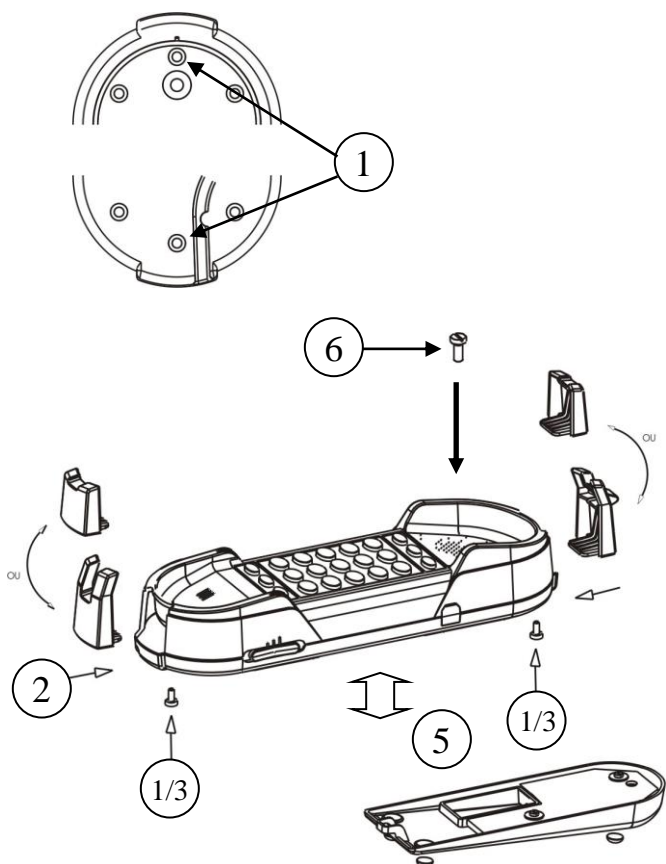

### **Sonnerie**

Le réglage du volume s'effectue avec le curseur situé sur le coté de l'appareil (Voir illustration page 5)

Volume maxi vers le haut de l'appareil.

NOTA : L'appel est signalé par le clignotement des LEDs.

## **Ringer**

*Ringer volume can be adjusted with the sliding switch located on the right side of the telephone.*

*Note: In the OFF position, calls will be indicated by blinking LEDs.*

## **Mise en attente du combiné (Installation murale)**

Voir illustration page 5

Un ergot situé au sommet du poste correspond à une découpe sous la portion inférieure de l'écouteur du combiné. Il permet de poser le combiné en attente sans provoquer le raccroché de la communication.

## **Handset on hold position (Wall-mount position)**

*See page 5. This feature can be used to secure the handset while waiting for someone to "come to the phone" without going back to on-hook condition.*

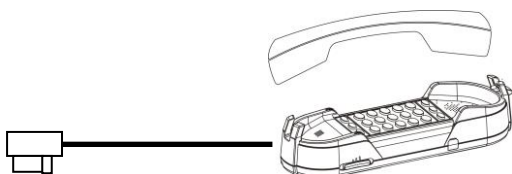

**Ce terminal est conçu pour être raccordé sur un réseau téléphonique (Classé TRT3 au sens de la norme EN60950 amendements 1 à 11).**

**TRT3 security level according to EN60950 A1 to A11.**

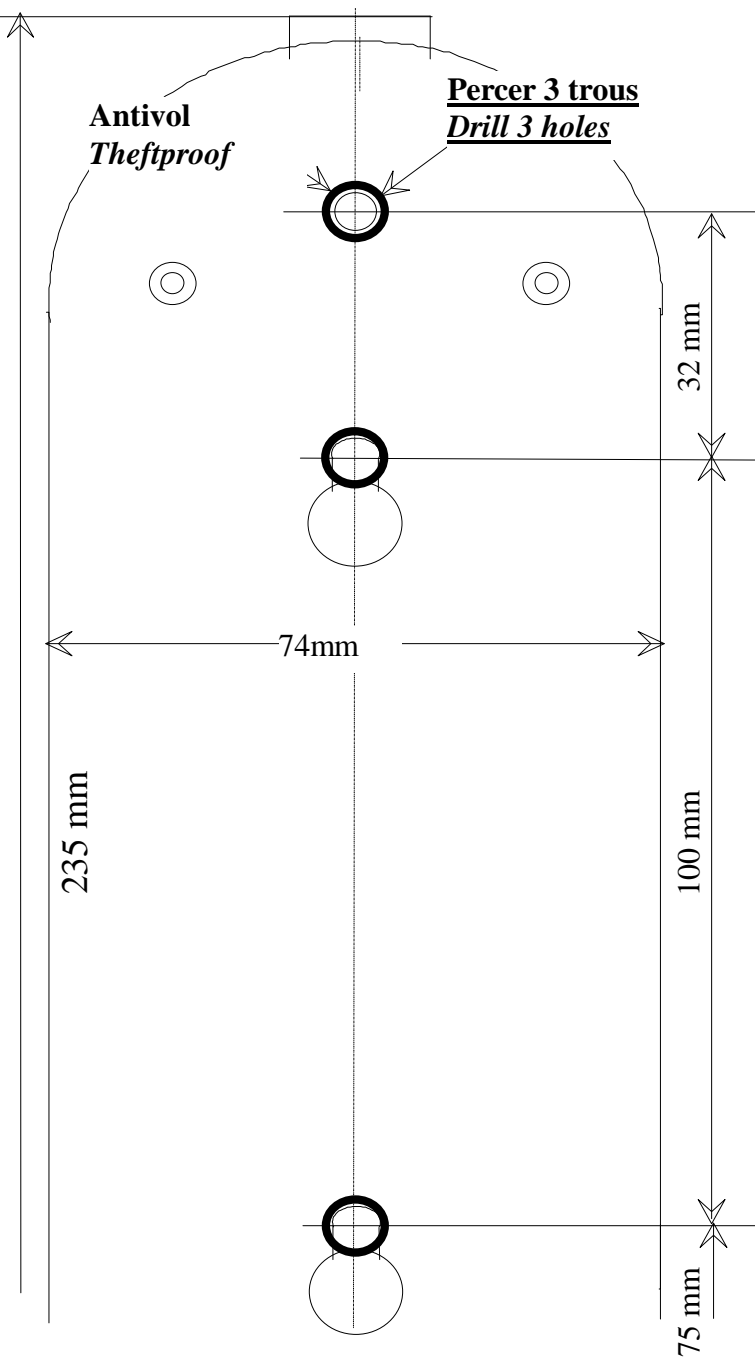

**Antivol  
Theftproof**

**Percer 3 trous  
Drill 3 holes**

235 mm

74mm

32 mm

100 mm

75 mm

## Déclaration de conformité

Nom : **Henri Depaepe SAS**

Siège social : Téléphone : 33(0) 1 30 25 81 60  
Adresse : 75-77 rue du Pré Brochet Télécopie : 33(0) 1 39 98 61 24  
Localité : SANNOIS Code postal : 95110

Identification du produit :

- Nature : Terminal de Télécommunications
- Type : Poste téléphonique
- Référence commerciale : HD2000
- Autres informations : Basique, ampli et mémoires

Déclare sous son entière responsabilité que le produit décrit ci-dessus est en conformité avec les exigences essentielles applicables et en particulier celles de la directive 1999/5/CE) suivantes :

Article 3.1 a : (protection de la santé et de la sécurité de l'utilisateur).....EN 60950

Article 3.1 b : (exigences de protection en ce qui concerne la compatibilité électromagnétique) ..... EN 55022 et EN 55024.

Article 3.3 : (Raccordement au réseau public compatibilité électrique et acoustique)..... TBR 37 (21) et TBR 38

Procédure suivie (Annexes) : II

## Fabriqué en France

Ce produit est conforme à la :



- Directive Européenne 2002/95/CE relative à la limitation de l'utilisation de certaines substances dangereuses dans les équipements électriques et électroniques. (RoHS)



- Directive Européenne 2002/96/CE relative aux déchets d'équipements électriques et électroniques. (WEEE). Ce symbole signifie que ce produit ne doit pas être jeté en fin de vie comme un déchet ménager afin de préserver l'environnement et la santé humaine.

Adressez-vous à votre fournisseur, aux autorités locales ou à notre service commercial pour le déposer dans un point de collecte prévu à cet effet.

## Déclaration of conformity

Name : **Henri Depaepe SAS**

Head office : Phone : 33(0) 1 30 25 81 60

Address : 75-77 rue du Pré Brochet

Fax : 33(0) 1 39 98 61 24

Locality : SANNOIS

Postal code: 95110

Product identification:

- Family : Telecommunications Terminal Equipment
- Type : Telephone set
- Model : HD2000
- Other information : regular, loudspeaker and memories

We, Henri Depaepe SAS, hereby declare that this product is in conformity with the essential requirements and other relevant provisions of the R&TTE directive 1999/5/EC of the European Parliament and of the Council of 9 March 1999 on radio equipment and telecommunications terminal equipment and the mutual recognition of their conformity, as well as the harmonised standards :

For health and safety : ..... EN 60950

For electromagnetic compatibility : ..... EN 55022 and EN 55024

For public communications network connection : ..... TBR 37 (21) and TBR 38

## Made in France

This product complies with :



- European Directive 2002/95/EC on the restriction of the use of certain hazardous substances in electrical and electronic equipment. (RoHS).



- European Directive 2002/96/EC on waste electrical and electronic equipment. (WEEE). This marking indicates this product should not be disposed of with other household wastes at the end of its working life to prevent possible harm to the environment or human health.

Please contact your supplier, your local government office or our commercial department to dispose of it in an approved recycling centre.