



PowerTel 97 Alarm



Handleiding

Manual de
instrucciones

User guide

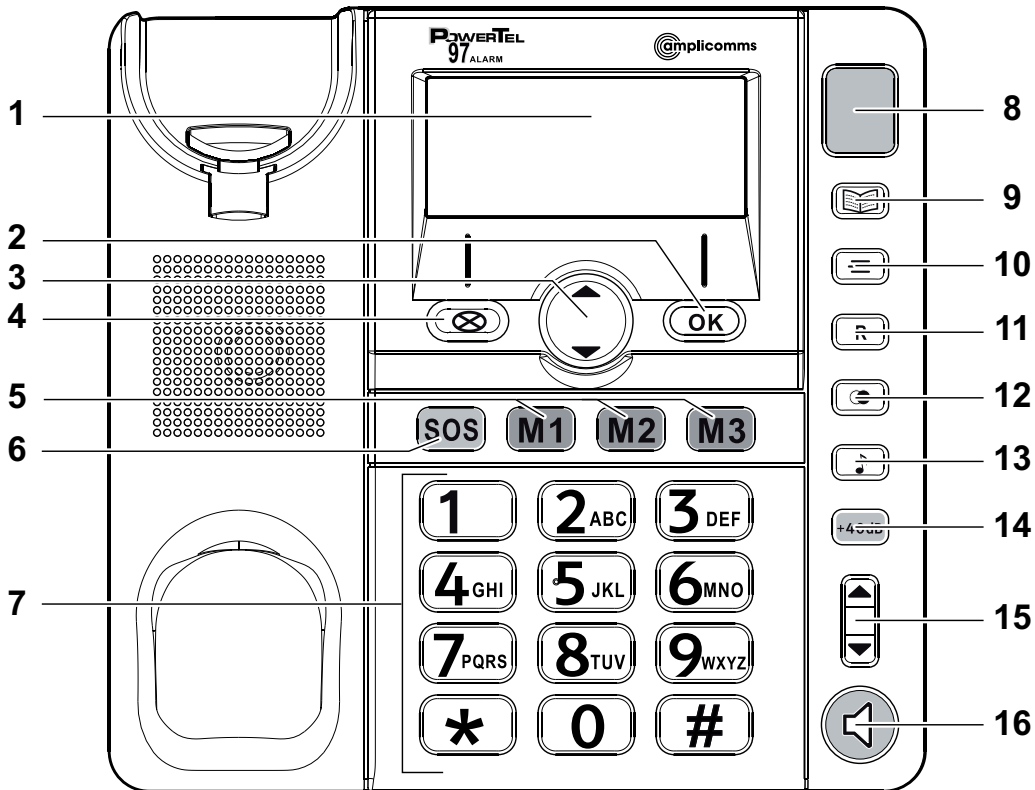

Overzicht

- 1 Scherm
- 2 OK-toets
- 3 Navigatietoetsen ▲/▼
- 4 Delete-toets
- 5 Snelkiestoetsen M1/M2/M3
- 6 SOS-toets
- 7 Toetsenbord
- 8 Oproepweergave
- 9 Telefoonboektoets
- 10 Menu-toets
- 11 Flash-toets (R-toets)
- 12 Nummerherhaling
- 13 Klankregeling
- 14 Versterkertoets
- 15 Volumeregeling
- 16 Handsfree-toets

Overzicht

De telefoon in werking stellen	5
Inhoud van de verpakking controleren.....	5
De telefoon aansluiten	6
Tril-apparaat	8
Indicaties op het scherm	10
Aan de slag.....	11
 Telefoneren	 14
Handmatig een telefoonnummer invoeren en bellen	14
Een gesprek beëindigen.....	14
Een oproep beantwoorden	15
Luidspreker aan/uit-schakelen	15
De versterking van het hoornvolume inschakelen	16
Volume van hoorn/luidspreker instellen.....	16
De klank van de hoorn instellen	16
Een telefoonnummer bellen via nummerherhaling	17

Een telefoonnummer uit het telefoonboek bellen	17
Een snelkiesnummer bellen.....	18
De SOS-functie.....	18
Oproeplijst	21
Telefoonnummer in de oproeplijst weergeven / telefoonnummer kiezen	22
Telefoonnummer uit de oproeplijst opslaan in telefoonboek	22
Individuele oproepen wissen	23
Volledige oproeplijst wissen.....	24
Telefoon instellen.....	25
Het instellingsmenu.....	25
Datum/uur instellen	25
Taal instellen	26
Telefoonboek.....	26
Contactpersonen aanmaken.....	27
Contactgegevens bekijken	28
Contactgegevens wijzigen	29
Individuele contactgegevens uit het telefoonboek wissen.....	30

Alle contactgegevens uit het telefoonboek wissen	30
Snelkiesnummers/noodnummers opslaan	31
SOS-armbanden beheren	32
Gesproken telefoonnummers instellen	32
Belmelodie selecteren	33
Volume van beltoon instellen	33
Versterker permanent in/uit-schakelen	34
SOS-functie in/uit-schakelen	34
Stille SOS	35
Eigen SOS-bericht opnemen	35
Knipperlicht bij oproep.....	36
Beeldcontrast instellen	37
Toetstoon	37
Flashtijd	37
Nieuwe oproep LED in/uit-schakelen.....	38
Kiesmethode instellen	39
Buitenlijn (bij gebruik in combinatie met een telefooncentrale).....	39
Kiespauze (bij gebruik in combinatie met een telefooncentrale).....	40

Bijzonder gebruik.....	41
Bijlage	42
Veiligheidsinstructies.....	42
Rechtmatig gebruik	42
Installatieplek	42
Adapter	43
Compatibel met gehoorapparaten	44
Afvalverwijdering.....	45
Storingen oplossen	46
Onderhoudsinstructies	47
Garantie	47
Conformiteitsverklaring.....	48
Woordenlijst	49
Notities	51

De telefoon in werking stellen

Belangrijk: Lees eerst de veiligheidsinstructies op bladzijde 42 voordat u de telefoon in werking stelt.

Opgelet: Deze telefoon kan heel hoge volumes weergeven wanneer de versterker ingeschakeld is en het volume op maximum ingesteld staat. Wees voorzichtig wanneer u wisselt tussen gebruikers met normaal gehoor en gebruikers met beperkt gehoor.

Inhoud van de verpakking controleren

- 1 telefoon (basisstation)
- 1 hoorn
- 1 spiraalkabel voor de hoorn
- 1 telefoonaansluitingskabel
- 1 adapter
- 1 SOS-armband
- 1 tafelhoet
- 1 gebruikshandleiding

Belangrijk :

- **Gebruik uitsluitend de meegeleverde adapter.**
- **Gebruik uitsluitend de meegeleverde telefoonaansluitkabel, want met andere kabels werkt de telefoon mogelijk niet.**

De telefoon aansluiten

Om **alle functies** van de telefoon, bv. **SOS-functie**, **handsfree bellen** en **versterking** van het hoornvolume te kunnen gebruiken, is een **stroombron** nodig. Dit kan de meegeleverde adapter of de (niet-meegeleverde) batterijen zijn.

Instructie voor het openen van het batterijvak

Om het batterijvak te openen, steekt u de punt van een balpen in de opening en drukt u de balpen omlaag.

Leg de batterijen in het geopende batterijvak.

Gebruik uitsluitende batterijen van het type AAA 1,5 V.

Let op de juiste poling van de batterij.

Sluit het batterijvak.

Zorg er altijd voor dat de stekkers van de telefoon uit de telefooncontactdoos en/of het stopcontact gehaald zijn voordat u batterijen inlegt of vervangt.

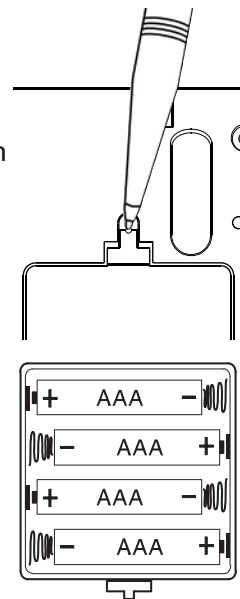

Verbind de hoorn met het basisstation. Neem een uiteinde van de spiraalkabel en steek het in de ingang aan de onderkant van de hoorn. Steek het andere uiteinde van de spiraalkabel in de ingang van de telefoon.

Sluit de meegeleverde telefoonkabel aan op uw telefooncontactdoos en op de ingang aan de onderkant van het basisstation. Klem de kabel vast in het kabelkanaal.

Wanneer u de telefoon als tafelmodel wilt gebruiken, monteer dan de tafelhoek op de onderkant van de telefoon. De uitsparing van de tafelhoek bevindt zich boven de bovenste ophangvoorziening (zie afbeelding). Zorg ervoor dat alle 4 vergrendelingen correct vastgeklit zijn.

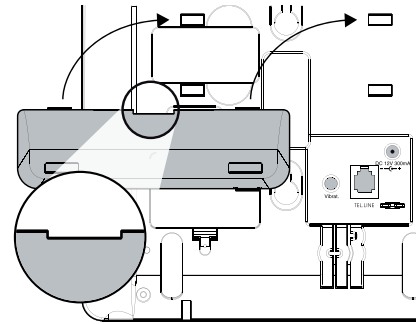

Sluit de adapter aan op de met DC 12V 300 mA gemarkeerde ingang en steek de stekker in een gepast wandstopcontact.

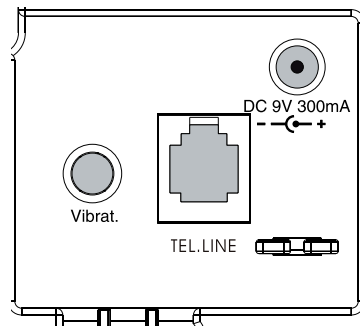

Tril-apparaat

Om een compatibel tril-apparaat te gebruiken, steekt u de stekker van het tril-apparaat in de met "Vibrat" gemarkeerde ingang van de telefoon.

Er zijn geen verdere instellingen nodig. Het tril-apparaat is niet inbegrepen.

U kunt de telefoon ook aan de wand monteren. In dat geval mag de tafelvoet niet gemonteerd zijn. Om de telefoon op de wand te monteren hebt u twee pluggen en bijbehorende schroeven nodig.

Waarschuwing: In de buurt van de te boren gaten mogen zich geen leidingen (kabel, waterleidingen etc.) bevinden.

Boor op een horizontale lijn twee gaten op een afstand van 83 cm van elkaar. Laat de schroeven ongeveer 5 mm uit de wand steken. Hang de telefoon met behulp van de ophangvoorzieningen aan de schroeven en trek de telefoon een beetje naar onderen.

Draai de hoornhaak 180° om zodat u er de hoorn op kunt hangen.

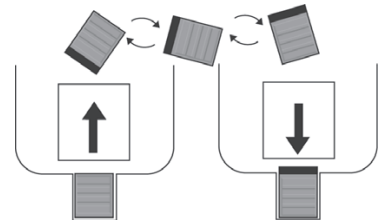

Indicaties op het scherm



Vervang de batterijen.



De beltoon is uitgeschakeld.



De handsfree-functie is ingeschakeld.



Deze oproep in de lijst is nieuw.



De SOS-functie is geactiveerd.



U bevindt zich in de oproeplijst.



U bevindt zich in het telefoonboek.



De versterker is permanent ingeschakeld.



Weergave van tijd.

Aan de slag

Wanneer u voor de eerste keer de telefoon met behulp van de adapter op een stopcontact aansluit of de batterijen inlegt, wordt u gevraagd om diverse instellingen in te voeren.

Wanneer het instellen onderbroken wordt, bv door de hoorn op te heffen, kunt later nog op elk moment de instellingen invoeren.

Fabrieksmatig is de menutaal ingesteld op DUITS.

ZEIT/DATUM

verschijnt in het scherm. Druk op .





SPRACHE

verschijnt in het scherm. Druk op .

- Selecteer met  /  de gewenste taal en druk op .
- Druk tweemaal op .

TIJD/DATUM

verschijnt in het scherm. Druk op .

- Voer met  /  het uur in en druk op .
- Voer met  /  de minuten in en druk op .

- Voer met  /  de dag in en druk op .
- Voer met  /  de maand in en druk op .

TAAL

verschijnt in het scherm.

U kunt nu:

- het **instellingsmenu verlaten** door op de Delete-toets  te drukken.

U hebt de datum en tijd ingevoerd en de taal geselecteerd. Daarmee zijn alle voorwaarden vervuld om de telefoon te gebruiken op standaard telefoon-contactdozen. Uw telefoon is klaar voor gebruik. U kunt bellen en u kunt gebeld worden.

ofwel

- direct andere instellingen programmeren.

Selecteer daartoe met  /  het gewenste menupunt en druk op



. Meer informatie over de andere menupunten van het instellingsmenu vindt u vanaf bladzijde 25.

Telefoneren

Handmatig een telefoonnummer invoeren en bellen

Om iemand te bellen, kunt u:

- eerst de hoorn opheffen en dan het telefoonnummer invoeren;
- een telefoonnummer invoeren en dan de hoorn opnemen;

of

- een telefoonnummer invoeren en op de handsfree-toets  drukken. De luidspreker wordt ingeschakeld en het telefoonnummer wordt gebeld (voor het gebruik van de luidspreker zijn de adapter/batterijen nodig).

Tijdens een gesprek wordt de gespreksduur weergegeven.

Opmerking: Wanneer u eerst het telefoonnummer invoert voordat u de hoorn opneemt of op de handsfree-toets drukt, dan kunt u foute cijfers met behulp van de Delete-knop  wissen.

Een gesprek beëindigen

Om een gesprek te beëindigen kunt u:

- de hoorn opleggen;

of

- op de handsfree-toets  drukken als u het gesprek via de luidspreker hebt gevoerd (het rode lampje van de toets brandt).

Een oproep beantwoorden

Hef de hoorn op of druk op de handsfree-toets .

Luidspreker aan/uit-schakelen

Tijdens een telefoongesprek dat u via de hoorn voert, kunt u de luidspreker inschakelen.

Druk daartoe op de handsfree-toets  en leg vervolgens de hoorn op.

Wilt u het gesprek opnieuw verderzetten via de hoorn, hef dan simpelweg de hoorn op.

Houd rekening met het volgende:

- Tijdens het bellen met de luidspreker spreekt u met uw gesprekspartner via de microfoon die in het basisstation ingebouwd is. Bewaar een afstand van maximaal 50 cm tot de microfoon.
- Luide geluiden in uw omgeving worden ook overgedragen en kunnen uw stem moeilijk verstaanbaar maken voor uw gesprekspartner.

De versterking van het hoornvolume inschakelen

Het **volume in de hoorn** kan worden versterkt tot +40 dB. Druk daartoe op de toets  . De toets is nu verlicht.

Waarschuwing: Dit volume kan bij mensen met normaal gehoor schade aan het gehoor veroorzaken!

Volume van hoorn/luidspreker instellen

U kunt het volume van de hoorn instellen met behulp van de wipschakelaar



De klank van de hoorn instellen

U kunt de klank van de hoorn aanpassen met behulp van knop  **wanneer de versterking tot +40 dB ingeschakeld is**. Druk kort op de toets om tussen beide opties te schakelen (normale/diepe frequenties gedempt).

Een telefoonnummer bellen via nummerherhaling

De telefoon slaat het laatste gekozen telefoonnummer op.

Druk op de toets . Het laatst gekozen telefoonnummer verschijnt.

Om andere gekozen telefoonnummers te zien, drukt u meermaals op .

Wanneer het gewenste telefoonnummer weergegeven wordt, heft u de hoorn op of drukt u op de handsfree-toets .

Om de nummerherhaling te verlaten, drukt u kort op menu-toets .



Een telefoonnummer uit het telefoonboek bellen

Hoe u telefoonnummers kunt opslaan in het telefoonboek, leest u in het hoofdstuk "Telefoonboek" op bladzijde 26.

- Druk op de telefoonboektoets  en selecteer met  /  het gewenste telefoonnummer.
- Hef de hoorn op of druk op de handsfree-toets .

Een snelkiesnummer bellen

Via de snelkiesnummers kunt u nooddiensten of privépersonen om hulp vragen. Hoe u een telefoonnummer in de snelkiestoets of SOS-toets opslaat, staat beschreven in hoofdstuk "Snelkiestoetsen/SOS-toetsen" op bladzijde 31.

- Hef eerst de hoorn op of druk op de handsfree-toets .
 - Druk kort op de vooraf geprogrammeerde snelkiestoets **M1**, **M2** of **M3**.
- of
- Druk kort op de vooraf geprogrammeerde snelkiestoets **M1**, **M2** of **M3**.
 - Hef de hoorn op of druk op de handsfree-toets  ..

De SOS-functie

De SOS-functie maakt gebruik van de telefoonnummers die in de snelkiestoetsen zijn opgeslagen. De SOS-functie kan zowel via de SOS-toets op de telefoon als met de toets op de SOS-armband (binnen maximaal 30 m) worden geactiveerd. **Deze functie is alleen beschikbaar wanneer de telefoon via de adapter en/of batterijen van stroom voorzien wordt.**

- Houd de SOS-toets **SOS** of de **toets op de SOS-armband** ongeveer 3 seconden ingedrukt.
- De oproepweergave knippert en u hoort een alarm (het alarm wordt alleen ingeschakeld wanneer **ALARM STIL** - zie bladzijde 35 - uitgeschakeld is). Het alarm heeft als doel de aandacht te trekken van personen die zich in uw onmiddellijke nabijheid bevinden. Voor het **stopzetten van de SOS-functie** houdt u opnieuw de SOS-toets (op de telefoon of op de SOS-armband) ongeveer 3 seconden ingedrukt.
- Na ongeveer 15 seconden wordt het in snelkiestoets **M1** opgeslagen noodnummer gebeld. **Wanneer de oproep binnen 60 seconden wordt beantwoord**, wordt een SOS-bericht afgespeeld. Fabrieksmatig is reeds een stan-

daard SOS-bericht opgeslagen, dat door een persoonlijk SOS-bericht kan worden vervangen (zie bladzijde 35).

Wordt de oproep niet beantwoord, dan wordt het telefoonnummer van **M2** en na nogmaals 60 seconden het telefoonnummer van **M3** gebeld.

- Drukt de gebelde persoon op zijn of haar telefoon op de **knop 5**, dan wordt op uw telefoon de handsfree-functie ingeschakeld en kunt u met de gebelde persoon spreken.

Opmerking:



- **Als onder de snelkiestoetsen geen telefoonnummers opgeslagen zijn, dan zal bij het activeren van het alarm (via de telefoon of via de SOS-armband) alleen het alarm luiden (op voorwaarde dat ALARM STIL niet ingeschakeld is).**
- **Voor het activeren van het alarm via de SOS-armband moet de armband zich in de reikwijdte van de telefoon bevinden en mag de draadloze verbinding niet worden gehinderd door bv. betonmuren.**
- **Bij het activeren van het alarm via de SOS-armband blijft de toets branden totdat hij ingedrukt wordt. Als de toets niet brandt, moet de batterij vervangen worden (bij uw winkelier).**

- **De SOS-functie wordt uitgeschakeld wanneer:**
 - de gebelde persoon de hoorn oplegt;
 - de gebelde persoon na het beantwoorden van de oproep op de knoppen 1 en 2 drukt;
 - wanneer geen van de telefoonnummers van de snelkiestoetsen beantwoord wordt.



Oproeplijst

Tip: Om deze functie te kunnen gebruiken, moet uw telefoonlijn beschikken over telefoonnummertransmissie. Neem contact op met uw telecoaanbieder voor meer informatie.

Als uw telefoonlijn beschikt over de CLIP-functie (nummerweergave bij inkomende gesprekken), dan wordt het telefoonnummer van de beller - of zijn/haar naam als die in het telefoonboek opgeslagen is - weergegeven wanneer de telefoon rinkelt. Als de beller de weergave van zijn/haar telefoonnummer geblokkeerd heeft of als het telefoonnummer om andere redenen niet beschikbaar is, dan wordt dit in een bericht gemeld. Het telefoonnummer kan dan niet weergegeven worden en ook niet in de oproeplijst opgeslagen worden.

Het knipperende rode indicatorlampje en het symbool  in het scherm geven aan dat nieuwe oproepen in de oproeplijst opgeslagen zijn. **Deze gegevens blijven beschikbaar zolang nog niet gelezen oproepen beschikbaar zijn. Om het knipperen te stoppen, drukt u meermaals op  /  tot u alle oproepen bekeken hebt.**





Telefoonnummer in de oproeplijst weergeven / telefoonnummer kiezen

- In de bovenste regel van het scherm verschijnt **CID**.
- Blader met  /  door de lijst.
- Bij weergaven van het gewenste telefoonnummer heft u de hoorn op of drukt u op de handsfree-toest  om het telefoonnummer te bellen.



ofwel

- Druk kort op de menu-toets  om de oproeplijst te verlaten.





Telefoonnummer uit de oproeplijst opslaan in telefoonboek

- In de bovenste regel van het scherm verschijnt **CID**.
- Selecteer met  /  een telefoonnummer.
- Houd de menu-toets  ongeveer 3 seconden ingedrukt. Het eerste cijfer van het telefoonnummer knippert.
- Druk op , voer een naam in voor de contactpersoon en druk op . Deze procedure geldt in principe voor het invoeren van een nieuwe contactpersoon, zie bladzijde 27.

Individuele oproepen wissen

- In de bovenste regel van het scherm verschijnt **CID**.
- Selecteer met  /  een telefoonnummer.
- Druk op . In het scherm verschijnt **WIS?**.
- Houd  ongeveer 2 seconden ingedrukt. De contactpersoon wordt gewist en de volgende contactpersoon verschijnt.
- Druk kort op de menutoets  om de oproeplijst te verlaten.

Volledige oproeplijst wissen

- In de bovenste regel van het scherm verschijnt **CID**.
- Selecteer met  /  een telefoonnummer.
- Houd  ongeveer 2 seconden ingedrukt.
In het scherm verschijnt **WIS LIJST?**.
- Houd  opnieuw ongeveer 2 seconden ingedrukt.

Telefoon instellen

Het instellingsmenu

Druk kort op de menutoets  om het instellingsmenu te openen en dan opnieuw op de menutoets  of op de toetsen  /  tot het gewenste menupunt verschijnt. Om het menu te verlaten heft u de hoorn op of drukt u kort op de Delete-toets .

Datum/uur instellen

TIJD/DATUM

verschijnt in het scherm (Instellingsmenu, zie hierboven).

- Druk op .
- Voer met  /  het uur in en druk op .
- Voer met  /  de minuten in en druk op .
- Voer met  /  de dag in en druk op .
- Voer met  /  de maand in en druk op .

Taal instellen

TAAL

verschijnt in het scherm (Instellingsmenu, zie bladzijde 25).

- Druk op .
- Selecteer met  /  de gewenste taal en druk op .

Telefoonboek

In het telefoonboek kunnen 50 telefoonnummers en namen worden opgeslagen.

- Voer bij alle telefoonnummers ook het regionummer in, zodat ook binnenkomende lokale gesprekken kunnen worden opgeslagen in het telefoonboek.
- Als het geheugen vol is, dan verschijnt daarover een melding. Om weer plaats te maken, moet u eerst een ander telefoonnummer wissen.
- De namen van de contactpersonen zijn alfabetisch gerangschikt. Om direct naar de gewenste contactpersoon te gaan, voert u de eerste letters ervan in.

Namen invoeren

De cijfertoetsen zijn voorzien van letters. Door meermaals op de gepaste knop te drukken, kunt u letters, cijfers en speciale tekens invoeren.

Tekentabel:

1	[space] + & - / X 1	7	P Q R S 7
2	A B C Å Ä Æ æ å ä ß 2	8	T U V 8 Ü ü
3	D E F ë 3	9	W X Y Z 9
4	G H I ï 4	*	` @ () * < >
5	J K L 5	0	, . : ? = 0
6	M N O Ñ ñ Ö ö 6	#	\$ _ % ! #



U kunt tekens wissen met .

Om dezelfde letter tweemaal na elkaar in te voeren, drukt u eerst eenmaal op de letter. Wacht vervolgens totdat de cursor (knipperende streep) één plaats verdergesprongen is. Voer nu de letter opnieuw in.

Contactpersonen aanmaken

NR. OPSLAAN

verschijnt in het scherm (Instellingsmenu, zie bladzijde 25).



- Druk op .
- Voer met de cijfertoetsen het telefoonnummer in en druk op .

- Voer met de cijfertoetsen het naam in en druk op .



Er verschijnt kort .

 verschijnt in het scherm.

U kunt voor de contactpersoon een “Persoonlijke beltoon” opnemen. De opname dient als beltoon wanneer een oproep vanuit dit telefoonnummer binnenkomt, bv. „Peter aan de telefoon”.

- Houd de knop  ingedrukt. Spreek na de pieptoon, en laat de toets los om de opname te beëindigen. Ter controle wordt uw opname wordt nogmaals afgespeeld.
- Om het menupunt te verlaten, houdt u de Delete-toets  ongeveer 2 seconden ingedrukt.

Contactgegevens bekijken

- Druk eerst op , blader vervolgens met  /  door uw telefoonboek. Hebt u een eigen beltoon voor deze contactpersoon opgeslagen,

dan hoort u die nu. Hebt u geen eigen beltoon opgeslagen, dan wordt het telefoonnummer voorgelezen (alleen wanneer "SPREEK NRS" ingeschakeld is, zie bladzijde 32).







- Druk kort op de menu-toets  om het telefoonboek te verlaten.

Contactgegevens wijzigen



- Druk eerst op  en selecteer vervolgens met  /  de gewenste contactpersoon.
- Houd de menu-toets  ongeveer 3 seconden ingedrukt. Het eerste cijfer van het telefoonnummer knippert.
- Wis het oude telefoonnummer met de Delete-toets , voer het nieuwe telefoonnummer in en druk op .
- Wis de oude naam met de Delete-toets , voer de nieuwe naam in en druk op .



- **NAAM OPN.** verschijnt. Meer details vindt u op bladzijde 27.
- Om het menupunt te verlaten, houdt u de Delete-toets  ongeveer 2 seconden ingedrukt.

Individuele contactgegevens uit het telefoonboek wissen

- Druk eerst op  en selecteer met  /  de gewenste contactpersoon.
- Druk op . In het scherm verschijnt **WIS?**.
- Houd  ongeveer 2 seconden ingedrukt. De contactpersoon wordt gewist en de volgende contactpersoon verschijnt.
- Druk kort op de menutoets  om het telefoonboek te verlaten.



Alle contactgegevens uit het telefoonboek wissen

- Druk eerst op  en selecteer vervolgens met  /  om het even welke contactpersoon.

- Houd  ongeveer 2 seconden ingedrukt.
In het scherm verschijnt **WIS LIJST?**.
- Houd  opnieuw ongeveer 2 seconden ingedrukt.

Snelkiesnummers/noodnummers opslaan

U kunt de snelkiestoetsen **M1**, **M2** en **M3** gebruiken als directe beltoetsen of als geheugen voor een noodnummer. Bovendien heeft de **SOS-toets** een bijzonder functie (zie bladzijde 19).

- Voer de gewenste snelkiesnummers (max. 22 cijfers)..
- Houd de snelkiestoets ,  of  waarop het snelkiesnummer moet worden opgeslagen zolang ingedrukt tot **OPGESLAGEN** verschijnt.





Het telefoonnummer is nu op deze toets opgeslagen.

Opmerking: De snelkiesnummer kunnen niet gewist worden. U kunt ze alleen overschrijven door een nieuw telefoonnummer in te voeren.

SOS-armbanden beheren

ZENDER

verschijnt in het scherm (Instellingsmenu, zie bladzijde 25).





- Druk op .
- Selecteer met  /  of u een nieuwe SOS-band wilt registreren (REGISTR.) of wissen (WIS?) . Druk op .

Opmerking: U kunt tot 5 SOS-armbanden in uw telefoon registreren, die bv. door verschillende personen gedraen worden die zich meestal in de reikwijdte van de telefoon bevinden (binnen maximaal 30 m). De bij uw telefoon meegeleverde SOS-armband is reeds geregistreerd. Extra SOS-armbanden moeten met de functie "REGISTR." geregistreerd worden. Met de functie "WIS?" kunt u de registratie van ALLE geregistreeerde SOS-armbanden wissen. Om daarna een SOS-armband opnieuw te kunnen gebruiken, moet hij opnieuw geregistreerd worden.

Gesproken telefoonnummers instellen

SPREEK NRS

verschijnt in het scherm (Instellingsmenu, zie bladzijde 25).

- Druk op .
- Selecteer met  /  of de telefoonnummers van de oproepen in de oproeplijst, nummerherhalingen of nummer uit het telefoonboek (voor wie geen "Persoonlijke beltoon", zie bladzijde 28 - opgeslagen is), voorgelezen moeten worden (AAN) of niet (UIT) en druk op .

Belmelodie selecteren

BELMELODIE verschijnt in het scherm (Instellingsmenu, zie bladzijde 25).

- Druk op .
- Selecteer met  /  een melodie voor de beltoon en druk op .

Volume van beltoon instellen

BELVOLUME verschijnt in het scherm (Instellingsmenu, zie bladzijde 25).

- Druk op .

- Selecteer met  /  het volume van de beltoon en druk op .





Versterker permanent in/uit-schakelen

EXTRA LUID verschijnt in het scherm (Instellingsmenu, zie bladzijde 25).

- Druk op .
 - Selecteer met  /  of de versterker van het hoornvolume permanent ingeschakeld (AAN) of uitgeschakeld (UIT) moet zijn en druk op .
- Als de versterker niet permanent ingeschakeld is, kunt u wanneer nodig tijdens een telefoongesprek de versterker met een toets  inschakelen.

SOS-functie in/uit-schakelen

ALARM FUNC verschijnt in het scherm (Instellingsmenu, zie bladzijde 25).





- Druk op .
- Selecteer met  /  of de SOS-functie ingeschakeld (AAN) of uitgeschakeld (UIT) moet zijn en druk op .

Opmerking: Als de SOS-functie uitgeschakeld is, dan kunt de SOS-toets op de telefoon of op de SOS-armband niet gebruiken!

Stille SOS

ALARM STIL

verschijnt in het scherm (Instellingsmenu, zie bladzijde 25).

- Druk op .
- Selecteer met  /  of het akoestische alarm (zie ook bladzijde 19) ingeschakeld (AAN) of uitgeschakeld (UIT) moet zijn en druk op .

Eigen SOS-bericht opnemen

AL. BERICHT

verschijnt in het scherm (Instellingsmenu, zie bladzijde 25).

- Houd de toet  ingedrukt terwijl u uw bericht inspreekt. Spreek met een normale stem in de richting van de telefoon en vergeet niet te vermelden dat de gebelde persoon na het opnemen van de oproep op **knop 5** van zijn/haar telefoon moet drukken om de handsfree-functie van uw telefoon in te schakelen (zie ook bladzijde 19).

- Nadat u uw bericht hebt ingesproken en de toets  hebt losgelaten, wordt uw SOS-bericht ter controle opnieuw afgespeeld.

Opmerking: Fabrieksmatig is er reeds een standaard SOS-bericht opgeslagen. Om uw persoonlijke SOS-bericht te wissen en het standaard SOS-bericht terug in te stellen, houd u de toets  ongeveer 2 seconden ingedrukt. Het standaard SOS-bericht is nu opnieuw ingesteld.

Knipperlicht bij oproep

BEL-LICHT

verschijnt in het scherm (Instellingsmenu, zie bladzijde 25).





- Druk op .
- Selecteer met  /  of de knipperlichtfunctie ingeschakeld (AAN) of uitgeschakeld (UIT) moet zijn en druk op .

Opmerking: Als de knipperlichtfunctie ingeschakeld is, verandert het knippen van de oproepweergave: na het ritmische knippen bij een binnenkomende oproep volgt een sporadisch opflakkeren van het licht, dat in sommige situaties meer opvalt.

Beeldcontrast instellen

CONTRAST





verschijnt in het scherm (Instellingsmenu, zie bladzijde 25).

- Druk op .
- Stel met  /  het gewenste beeldcontrast in. Druk op .

Toetstoon

TOETSTOON

verschijnt in het scherm (Instellingsmenu, zie bladzijde 25).



- Druk op .
- Selecteer met  /  of elke druk op een toets met een korte piepton moet worden bevestigd (AAN) of niet (UIT). Druk op .

Flashtijd

FLASHTIJD

verschijnt in het scherm (Instellingsmenu, zie bladzijde 25).

- Druk op .





- Selecteer met  /  de juiste flashtijd voor uw telefoonlijn in. Voor de meeste telefoonlijnen is 100 ms (fabrieksinstelling) de juiste flashtijd; u hoeft niets te veranderen. Druk op .

Flashtijd - Om deze functie in een analoog netwerk te gebruiken, is een flashtijd van 100 milliseconden nodig. In sommige gevallen, bv. bij gebruik van een telefooncentrale, is een flashtijd van 300 of 600 milliseconden nodig. Meer informatie vindt u in de gebruikshandleiding van de telefooncentrale.

Nieuwe oproep LED in/uit-schakelen

NW. OPR. LED





verschijnt in het scherm (Instellingsmenu, zie bladzijde 25).

- Druk op .
- Selecteer met  /  of de oproeps LED bij binnenkomende oproepen en nieuwe contactpersonen in de oproeplijst moet knipperen (AAN) of niet (UIT) en druk op .

Kiesmethode instellen

TOON/PULS

verschijnt in het scherm (Instellingsmenu, zie bladzijde 25).





- Druk op .
- Stel met  /  de voor uw telefoonlijn vereiste kiesmethodes (TOON = toonkiezen / PULS = impulskiezen). Druk op .

Opmerking: De meeste telefoonlijnen maken gebruik van het toongebaseerde kiesproces (TOON).

Buitenlijn (bij gebruik in combinatie met een telefooncentrale)

BUITENLIJN

verschijnt in het scherm (Instellingsmenu, zie bladzijde 25).



- Druk op .
- Stel met  /  de cijfers in die voor het gebruik van een buitenlijn nodig is (max. 3 cijfers). Druk op .

Opmerking: Als uw buitenlijn slecht uit één nummer bestaat, bv. "0", voert u dit als eerste cijfer en laat u de volgende cijferplaatsen als "-" staan.

Kiespauze (bij gebruik in combinatie met een telefooncentrale)

PAUZE

verschijnt in het scherm (Instellingsmenu, zie bladzijde 25).

- Druk op .
- Stel met  /  de lengte van de kiespauze in die op het invoeren van de buitenlijn moet volgen (1-9 sec). Druk op .

Bijzonder gebruik

Gebruik in combinatie met een telefooncentrale

Wanneer u uw telefoon gebruikt in combinatie met een telefooncentrale (bv. wanneer u een '0' moet kiezen om een intern nummer te bellen), kunt u voor het gebruiken van de functies van deze telefooncentrale, de knop  gebruiken. Om de vereiste lengte van het flash-sigitaal te kennen, raadpleegt u de handleiding van uw telefooncentrale.

Kiespauze toevoegen

Wanneer u bij het opslaan van een telefoonnummer in een snelkiestoets of foto-toets een kiespauze wilt invoeren, druk dan op de toets .

Diensten van uw telecomaandbieder gebruiken

U kunt met uw telefoon ook gebruik maken van diensten die door uw telecomaandbieder worden aangeboden, bv. de functies 'Aankloppen' en 'Conferentiegesprek'. Voor meer details kunt u contact opnemen met uw telecomaandbieder.

Bijlage

Veiligheidsinstructies

Lees de gebruikshandleiding zorgvuldig door en bewaar ze.

Rechtmatig gebruik

Deze telefoon is bedoeld om te telefoneren via een analogo telefoonnetwerk. Elk ander gebruik geldt als onrechtmatig gebruik. Zelf uitgevoerde wijzigingen aan het toestel zijn verboden. Open nooit zelf het toestel en probeer het nooit zelf te repareren.

Installatieplek

Houd rekening met het volgende:

- Plaats uw telefoon op een horizontaal, effen oppervlak of monteer hem op een wand.
- Leg de aansluitkabel zo, dat er niemand over kan struikelen.
- Zorg ervoor dat het stopcontact met de adapter op elk moment toegankelijk is, om het toestel snel los te kunnen koppelen van het stroomnet.
- Bewaar een afstand van minstens 1 meter van andere elektronische apparaten, om een wederzijdse interferentie te voorkomen.
- Voorkom verontreiniging door rook, stof, trillingen, chemische producten, vochtigheid, hitte of direct zonlicht.

Adapter

Opgelet: Gebruik uitsluitend de meegeleverde adapter, want andere adapters kunnen de telefoon beschadigen. Hinder de toegang tot de adapter niet met meubels of andere voorwerpen.

De adapter voldoet aan de normen van de Europese Unie betreffende Eco-design (Richtlijn 2005/32/EG). Dit betekent dat zowel tijdens gebruik als in ruststand het stroomverbruik in vergelijking met oudere modellen aanzienlijk lager is.



- Energiesparend
- Economisant l'énergie
- A risparmio di energia
- Energy efficient

Compatibel met gehoorapparaten

Deze telefoon is met een T-spoelkoppeling uitgerust, die ervoor zorgt dat de telefoon met de meeste bekende gehoorapparaten compatibel is. Op basis van het uitgebreide assortiment verkrijgbare gehoorapparaten kunnen we geen garantie geven of de telefoon daadwerkelijk met alle modellen gehoorapparaten werkt. Controleer of de immuniteit hoger ligt dan M2. Deze waardering wordt door de fabrikant van het gehoorapparaat toegewezen. Apparaten met een waardering lager dan M2 zijn mogelijk niet compatibel met deze telefoon. Druk, bij het gebruik van deze telefoon, op de "T"-toets op uw gehoorapparaat voor de telespoelen-modus, die uw gehoorapparaat met de telefoon verbindt en een heldere klank zonder achtergrondgeluiden mogelijk maakt. Test of uw gehoorapparaat over de "T"-functie beschikt en of deze automatisch of handmatig in werking treedt. Gehoorapparaten met een hogere immuniteit en automatische T-modus moeten de telefoon automatisch kunnen detecteren en naar de T-positie kunnen omschakelen. Gehoorapparaten met een handmatige T-functie moeten deze functie handmatig op hun gehoorapparaat activeren.

Opgelet: Deze telefoon kan heel hoge geluidsvolumes weergeven wanneer de versterker ingeschakeld is en het volume op maximum ingesteld staat. Wees voorzichtig wanneer u wisselt tussen gebruikers met normaal gehoor en gebruikers met verminderd gehoor.

Afvalverwijdering

U bent wettelijk verplicht consumentengoederen op gepaste manier als afval te verwijderen. Dit symbool op het apparaat geeft aan dat elektrische en elektronische apparaten en batterijen niet bij het huisvuil geworpen mogen worden.



U moet elektrisch of elektronische apparaten bij een gepast inzamel-punt inleveren.

Werp verpakkingsmateriaal weg volgens de lokale voorschriften.



Storingen oplossen

Service-hotline

Ondervindt u problemen met uw telefoon, lees dan eerst de volgende tips.

Bij technische problemen kunt u contact opnemen met onze service-hotline.

Het telefoonnummer kunt u vinden op onze website www.amplicomms.com

Bij garantieclaims kunt u contact opnemen met uw vakhandel. De garantie is 2 jaar vanaf de datum van aankoop geldig.

Geen telefoongesprek mogelijk

- De telefoonaansluitkabel is niet correct aangesloten of defect.
Gebruik uitsluitend de meegeleverde telefoonaansluitkabel.

Enkele functies, bv. de versterking van +40 dB of de handsfree-functie, werken niet

- Controleer of de adapter correct werkt.
- Controleer of het juiste type batterij ingelegd is en dat dat batterijen juist ingelegd zijn en niet leeg zijn.

Het telefoonnummer wordt niet weergegeven

- Het weergeven van het telefoonnummer is een extra service die door uw teleco-aanbieder aangeboden wordt. Neem contact op met uw teleco-aanbieder voor meer informatie.
- De beller heeft de transmissie van zijn/haar telefoonnummer geblokkeerd.

Onderhoudsinstructies

- Reinig de behuizing met een zacht en pluïsvrij doek.
- Gebruik geen schoonmaakmiddelen of oplosmiddelen.

Garantie

AMPLICOMMS-apparaten worden met hulp van de meest moderne productieprocessen vervaardigd en getest. Specifiek geselecteerde materialen en geavanceerde technologieën zorgen voor een storingsvrije werking en lange levensduur.

De garantie geldt niet wanneer de oorzaak van een defect van het apparaat bij de telecomaandbieder of bij een tussengeschakeld apparaat ligt. De garantie geldt niet voor de in de toestellen gebruikte batterijen, accu's en accupacks. De garantietermijn bedraagt 24 maanden, gerekend vanaf de dag van aankoop.

Binnen de garantieperiode worden alle defecten die terug te leiden zijn tot een fout in het materiaal of in de productie, gratis gerepareerd. De garantie vervalt bij ingrepen door de koper of door derde partijen. De garantie geldt niet voor schade als gevolg van onrechtmatige hantering of bediening, natuurlijke slijtage, verkeerd opstellen of bewaren, onrechtmatige aansluiting of installatie, overmacht of andere externe invloeden.

We behouden ons het recht voor om in geval van claims de defecte onderdelen te repareren, te vervangen of het toestel te vervangen. Ter vervanging gere-

tourneerde toestellen of onderdelen worden onze eigendom. Alle claims voor schadevergoedingen zijn uitgesloten, in zover de schade niet met voorbedachte rade of uit nalatigheid veroorzaakt is.

Als er tijdens de garantieperiode toch nog een defect optreedt in uw toestel, neem dan contact op met de vakhandel waar u uw AMPLICOMMS-toestel gekocht heb en toon hen uw ontvangstbewijs. Alle garantieclaims moeten bij uw vakhandel worden ingediend. Twee jaar na de aankoop en overhandiging van onze producten kunnen geen garantieclaims meer worden ingediend.

Conformiteitsverklaring

Dit toestel voldoet aan de voorschriften van de Europese Richtlijn: 1999/5/EG inzake radioapparatuur en telecommunicatie-eindapparatuur en de wederzijdse erkenning van hun conformiteit. De conformiteit met de bovenvermelde richtlijn wordt op het toestel aangegeven met het CE-teken.



De volledige conformiteitsverklaring is gratis te downloaden op onze website www.amplicomms.com.

Woordenlijst

A

Aan de slag	11
Adapter	43
Afvalverwijdering	45

B

Beeldcontrast	37
Belmelodie	33
Bijzonder gebruik	41
Buitenlijn	39

C

Conformiteitsverklaring	48
-----------------------------------	----

D

Datum/uur	25
---------------------	----

E

Eigen SOS-bericht	35
-----------------------------	----

F

Flashtijd	37
---------------------	----

G

Garantie	47
Gehoorapparaten	44

Gesprek beëindigen	15
Gesproken telefoonnummers	32

I

Indicaties op het scherm	10
Inhoud van de verpakking	5
Installatieplek	42
Instellingsmenu	25

K

Kiesmethode	39
Klank van de hoorn	17
Knipperlicht bij oproep	36

L

Luidspreker	15
-----------------------	----

N

Namen invoeren	26
Nieuwe oproep LED	38
Noodnummer	31
Nummerherhaling	17

O

Onderhoudsinstructies	47
Oproep beantwoorden	15

Oproeplijst 21

R

Rechtmatig gebruik 42

S

Service-hotline 46

Snelkiesnummer. 18, 31

SOS-armbanden. 32

SOS-functie. 19, 34

Stille SOS 35

Storingen oplossen 46

T

Taal 26

Tekentabel. 27

Telefoneren. 14

Telefoon aansluiten 6

Telefoon in werking stellen 5

Telefoon instellen. 25

Telefoonboek 17, 26

Telefoonnummer invoeren

en bellen. 14

Toetstoon 37

Tril-apparaat 8

V

Veiligheidsinstructies. 42

Versterker 34

Versterking 16

Volume van beltoon 33

Volume van hoorn/luidspreker. . . 16