

FYSIC®



FM-8900

Over deze gebruiksaanwijzing:

In hoofdstuk 1 worden diverse begrippen uitgelegd die te maken (kunnen) hebben met uw mobiele telefoon.

Hoofdstuk 2 geeft algemene veiligheidsaanwijzingen van deze telefoon.

Hoofdstuk 3 geeft een omschrijving van uw telefoon en de verschillende knoppen.

Hoofdstuk 4 beschrijft het installeren voor het eerste gebruik van de telefoon.

Het bedienen en instellen van de verschillende functies wordt beschreven in de hoofdstukken 5 tot en met 10.

Mogelijke storingen met hun oorzaken en mogelijke oplossingen worden beschreven in hoofdstuk 13.

De specificaties staan in hoofdstuk 15 beschreven.

Deze handleiding gaat ervan uit dat een SIM-kaart geïnstalleerd is. Zonder een SIM-kaart zullen veel opties niet beschikbaar zijn en zijn de hoofdfuncties van de telefoon niet bruikbaar.

1 BEGRIPPEN

1.1 Provider:

'Provider' is een andere benaming van 'Telefoonmaatschappij'. Op de papieren die geleverd zijn bij de SIM-kaart en/of op de SIM-kaart zelf staat vermeld via welke provider u belt.

1.2 SIM-kaart:

Een SIM-kaart ('Subscriber Identity Module') is een klein kaartje met daarin een chip. In deze chip is het telefoonnummer geprogrammeerd en ook kunt u hier telefoonnummers en SMS-berichten in opslaan zodat u deze informatie meeneemt als u de SIM-kaart in een andere telefoon stopt.

SIM-kaarten kunnen bij de telefoon geleverd worden of kunt u los kopen. SIM-kaarten zijn provider gebonden.

1.3 SIMLOCKVRIJ:

De FM-8900 is SIM-LOCK-VRIJ. Dit houdt in dat de telefoon niet is gebonden aan SIM-kaarten van een bepaalde provider maar dat u vrij bent in uw keuze van telefoonmaatschappij.

1.4 PIN-code / PUK-code:

Elke SIM-kaart is beveiligd met een PIN-code. Met deze PIN-code kunt u voorkomen dat onbevoegden met uw telefoon gaan bellen. Op de documenten die bij de SIM-kaart geleverd zijn staat de PIN-code vermeld.

U kunt deze PIN-code wijzigen in uw persoonlijk code. Nadat u tot drie maal toe een foutieve PIN-code heeft ingetoetst wordt de SIM-kaart geblokkeerd. U dient nu de PUK-code van de SIM-kaart in te toetsen om de kaart weer vrij te geven. De PUK-code staat ook vermeld in de documenten die bij de SIM-kaart geleverd zijn.

1.5 Telefooncode (wachtwoord):

Net zoals de PIN-code de SIM-kaart beveiligt tegen onbevoegd gebruik, zo beveiligt de telefooncode of het telefoonwachtwoord de telefoon tegen oneigenlijk gebruik. De telefooncode van de FM-8900 is vanaf de fabriek '1234'. Bij het eerste gebruik van de telefoon wordt er niet om deze code gevraagd. In paragraaf 10.2 staat beschreven hoe u deze code activeert.

1.6 Pre-paid of abonnement:

Pre-paid of abonnement heeft te maken met hoe u de telefoonrekening betaalt. In het kort: bij pre-paid betaalt u vooraf, bij abonnementen betaalt u achteraf. Deze betalingsvorm is gekoppeld aan uw SIM-kaart. Raadpleeg de helpdesk van uw provider met betrekking tot de mogelijkheden.

1.7 VoiceMail:

VoiceMail is een soort telefoonbeantwoorder-functie die door uw provider aangeboden wordt. Hiermee kunnen bellers een bericht voor u achterlaten als u zelf de oproep niet kunt of wilt beantwoorden. Raadpleeg de helpdesk van uw provider met betrekking tot de mogelijkheden.

1.8 Carkit:

Met een carkit kunt u telefoongesprekken in de auto voeren waarbij u de handen vrij houdt om te chaufferen. De FM-8900 is niet geschikt voor car-kits die via 'Bluetooth' werken. Raadpleeg de leverancier van deze telefoon over mogelijke alternatieven. U kunt uiteraard in de auto ook een headset aansluiten.

1.9 Headset:

Een headset is een oortelefoontje met aan een beugel of in het snoer een microfoontje. Hiermee kunt u telefoneren zonder de telefoon aan uw oor te houden. De FM-8900 is geschikt voor headsets met een 2,5mm, 4-polige aansluitplug.

2 BELANGRIJKE VEILIGHEIDSAANWIJZINGEN

2.1 Belangrijk:

Het niet naleven van deze handleiding kan leiden tot ernstig letsel of beschadiging van het toestel. Lees de gebruiksaanwijzing, in het bijzonder de veiligheidsaanwijzingen, zorgvuldig door voordat u het toestel in gebruik neemt en bewaar de gebruiksaanwijzing voor verder gebruik. Als u het toestel aan derden doorgeeft, geef dan ook deze gebruiksaanwijzing mee.

Plaats eerst een SIM-kaart (niet meegeleverd) in de telefoon, zie paragraaf 4.1 + 4.5. Zonder deze SIM-kaart is het niet mogelijk de telefoon in te stellen of in gebruik te nemen.

2.2 Waarschuwingen:

De volgende waarschuwingen moeten in acht worden genomen om mogelijk letsel van de gebruiker of derden te voorkomen.

- In verschillende landen kunnen uiteenlopende voorschriften voor het gebruik van mobiele telefoons gelden (bijv. tijdens het autorijden, in ziekenhuizen, bij pompstations of in vliegtuigen). Neem de wetgeving voor het gebruik van de mobiele telefoon in acht die geldt in uw land. Schakel het toestel uit als het gebruik ervan niet is toegestaan of als er gevaarlijke situaties of storingen kunnen ontstaan.
- Gebruik het toestel alleen volgens zijn bestemming en alleen op plaatsen waar u zonder gevaar kunt telefoneren.
- Gebruik alleen de originele adapter en batterij van de fabrikant. Bij een ongeschikte of verkeerd geplaatste batterij bestaat er explosiegevaar.

- De batterij mag niet worden geopend en niet worden blootgesteld aan open vuur.
- Medische apparaten kunnen in hun werking worden beïnvloed. Fabrikanten van pacemakers adviseren een minimale afstand van 20 cm tussen de toestellen als de mobiele telefoon is ingeschakeld. Draag de telefoon niet in uw binnenzak.
- Indien u het vermoeden hebt dat er een storing is ontstaan tussen de telefoon en een medisch apparaat, raadpleeg dan eerst een arts voordat u de mobiele telefoon verder gebruikt.
- Zorg ervoor dat kleine kinderen niet met de verpakkingfolie spelen (gevaar voor verstikking). Het toestel en de accessoires kunnen kleine onderdelen bevatten die kunnen worden ingeslikt. Er moet bijzonder goed worden opgelet als het toestel in de buurt van kleine kinderen of zieke en hulpeloze personen wordt gebruikt. Houd het toestel buiten het bereik van deze personen. Laat het toestel nooit onbeheerd als het aan het stroomnet is aangesloten.
- Uw mobiele telefoon is geschikt voor hoortoestellen. Als u bij sommige hoortoestellen echter een bromgeluid hoort, wend u dan tot uw vakwinkel voor hoortoestellen.
- Stel het toestel niet bloot aan vocht, extreme hitte (sterke, directe zonnestralen) of koude (aanhoudende vorst). Laat het toestel niet vallen en voorkom schokken, stoten of druk.
- De telefoon mag alleen worden geopend om de batterij of de SIM-kaart te wisselen. Het is niet toegestaan om het toestel te wijzigen. Dit leidt tot verval van de gebruiksvergunning en garantie.
- Het toestel kan in de buurt van televisietoestellen, radio's en andere elektronische apparaten storingen veroorzaken.

2.3 Leveringsomvang:

- Mobiele telefoon, Fysic FM-8900
- Batterij
- Houder/oplader
- Voedingsadapter
- Gebruikershandleiding

2.4 Aanwijzingen voor het afvoeren:

- Verpakkingen kunnen worden hergebruikt of worden teruggeleid naar de grondstofkringloop. Gooi verpakkingsmateriaal dat u niet meer nodig hebt op voorgeschreven wijze weg. Als u bij het uitpakken transportschade constateert, neemt u dan met een contact op met de handelaar.
- Dit toestel mag niet samen met het huishoudelijke afval worden afgevoerd! Iedere verbruiker is verplicht alle elektrische of elektronische apparaten bij een verzamelpunt in zijn stad of in een winkel af te geven, zodat deze op een milieuvriendelijke wijze kunnen worden afgevoerd, onafhankelijk of deze schadelijke stoffen bevat.



Neem de batterij uit, voordat u het toestel afvoert (zie hiervoor paragraaf 4.4). Gooi verbruikte batterijen niet bij het huishoudelijke afval, maar lever deze in als klein chemisch afval of breng ze naar een verzamelpunt voor batterijen in een vakwinkel. Neem voor de afvoer contact op met de gemeentelijke overheidssdiensten of uw handelaar.

3 FUNCTIEBESCHRIJVING

3.1 Telefoon:

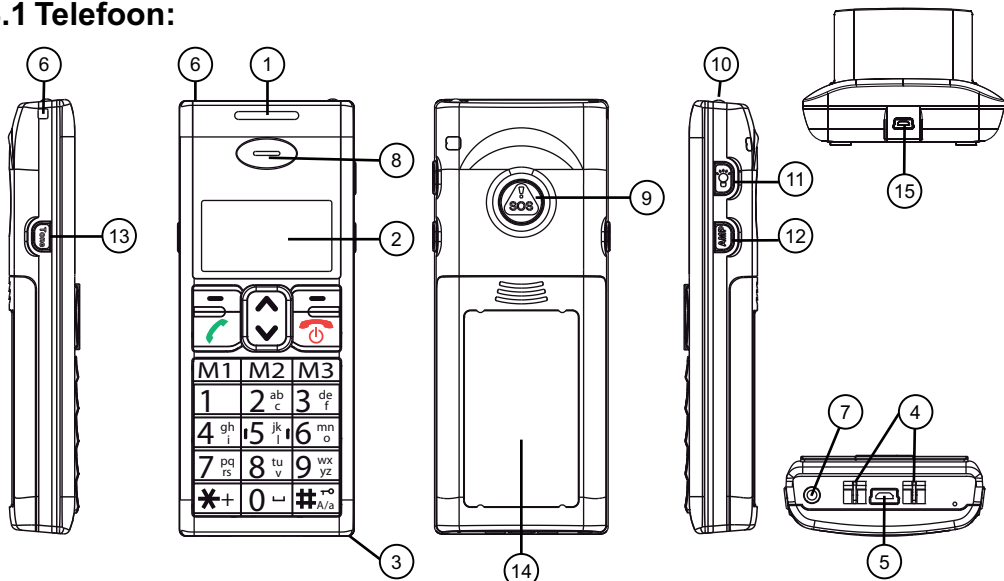

1. Signaal-LED
2. Display (zie paragraaf 3.3)
3. Microfoon
4. Oplaadaansluiting bij gebruik van de houder/oplader
5. Directe oplaadaansluiting voor de voedingsadapter
6. Bevestiging voor polsbandje (excl.)
7. Aansluiting headset (4-polig, 2.5mm)
8. Luidspreker
9. SOS-toets
10. Zaklamp
11. Toets voor zaklamp
12. Toets voor geluidsversterking
13. Toets voor geluidstoon
14. Batterijdeur met memokaart
15. Aansluiting voor de voedingsadapter van de bureaulader.

3.2 Druktoetsen:

Linker en rechter softtoets:



Deze voeren de functie uit die boven deze toets in het display wordt weergegeven.

Direct geheugen toetsen:



3 direct geheugentoetsen voor veelgebelde contacten.

Verbindingstoets:



Om telefoonoproepen aan te nemen of nummers te gaan kiezen.

Vanuit rust: Opent het laatste nummer geheugen.

Aan/uit/einde-toets:



Om telefoongesprekken te beëindigen.

Vanuit rust: Uitschakelen telefoon (toets 3 seconden ingedrukt houden), nogmaals 3 seconden indrukken om de telefoon weer in te schakelen.

Tijdens inkomende oproep: Om de oproep te weigeren.

Tijdens programmeren en bedienen: Stop alle acties en keer terug naar de ruststand van de telefoon.

SOS-toets:



Op ieder moment de alarmmodus starten door deze toets 2 seconden ingedrukt te houden. Zie ook paragraaf 12.1.

Omhoog / omlaag-toets:



Om tijdens het programmeren en instellen door de instellingen te bladeren.

Vanuit rust: Contacten inzien (toets ) of gespreks-geschiedenis inzien (toets )

Toets * (sterretje):



Tijdens gesprek: Toets 'sterretje' voor telediensten.

Bij opstellen nummers: Twee maal toetsen voor de internationale code (+) om naar een buitenlands telefoonnummer te bellen.

Toets # (hekje):



Tijdens gesprek: Toets 'hekje' voor telediensten

In rust: Toetsenbord blokkeren (toets 2 seconden ingedrukt houden).

Bij opstellen SMS berichten: Wisseltoets tussen hoofdletters, kleine letters en cijfers.

Toetsenbord:

1	2 ^{ab} _c	3 ^{de} _f
4 ^{gh} _i	5 ^{jk} _l	6 ^{mn} _o
7 ^{pq} _{rs}	8 ^{tu} _v	9 ^{wx} _{yz}
0	␣	

Voor het invoeren van het nummer, de naam of een SMS bericht.

Toon-toets:



Tijdens gesprek: Wijzigt de toonhoogte van het binnenkomend geluid bij een mindere of hogere gehoorsgevoeligheid.

AMP-toets:



Tijdens gesprek: Versterk het volume van het binnenkomend geluid.

Licht-toets:



Druk op deze toets om de ingebouwde zaklamp in of uit te schakelen. Dit is alleen mogelijk wanneer de telefoon aan staat.

3.3 Displaysymbolen:

(Tussen haakjes staat het paragraafnummer waar de betreffende functie beschreven wordt)



Indicatie van de signaalsterkte (4.6)



Indicatie dat trillen bij oproep is ingeschakeld. (11.2)



Indicatie dat melodie bij oproep is uitgeschakeld. (11.2)



Batterij indicatie (4.2).



U heeft een nieuw SMS bericht ontvangen (9.3).



De alarmfunctie (wekker) is geactiveerd (10.7).



Het toetsenbord is geblokkeerd (10.2).

4 INSTALLEREN

4.1 SIM kaart en accu:

1. Zorg dat de telefoon is uitgeschakeld (3 seconden op de Aan/uit/einde-toets drukken) en koppel een eventueel aangesloten adapter los.
2. Druk op de achterwand en schuif de achterwand naar onder, los van de telefoon.
3. Schuif de SIM-kaart met de goudkleurige contacten naar onderen gericht, ONDER het metalen brugje; let hierbij op de plaats van het afgeschuinde hoekje.
4. Plaats de accu door eerst de goudkleurige contacten van de accu tegen de goudkleurige contacten van de telefoon te drukken en daarna de accu in de telefoon te drukken.
5. Plaats de achterwand terug op de telefoon.
6. Zet de telefoon aan (3 seconden op de Aan/uit/einde-toets drukken).

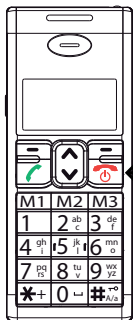

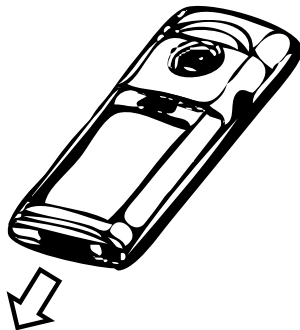

3 sec.

1



2

 - Boven

 - Onder

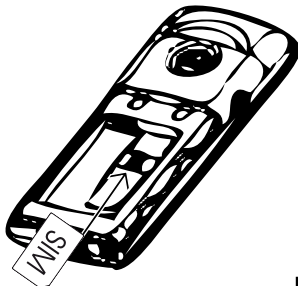

3

Goudkleurige contacten

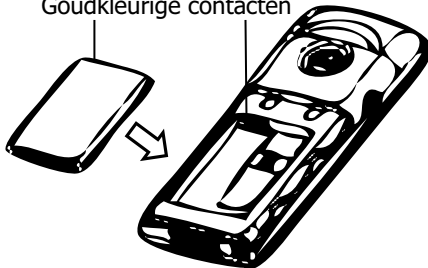

4

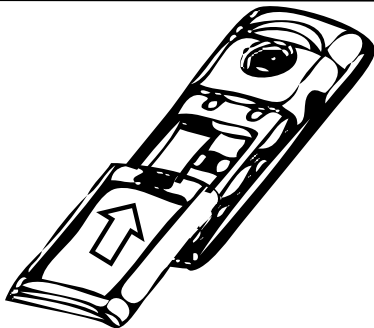

5

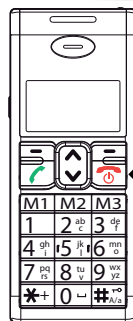

3 sec.

6

4.2 Accu opladen:

Attentie! Gebruik alleen de meegeleverde accu en voedingsadapter. Het gebruiken van andere modellen kan schade aan de telefoon veroorzaken die niet wordt gedekt door de garantievoorwaarden.

Nooit de telefoon opladen als de achterwand van de telefoon is afgenomen. Verbind altijd eerst de adapter met de telefoon of met de houder / oplader en doe dan pas de adapter in een 230V stopcontact.

Plug het adapterstekkertje direct aan de onderzijde in de telefoon of plug het adapterstekkertje achter in de houder / oplader en plaats de telefoon in de houder/oplader. Doe de adapter nu in een 230 Volt stopcontact; een animatie van een batterij die geladen wordt, verschijnt in het venster en de accu wordt opgeladen.

Zodra het display aangeeft dat de accu geladen is (de animatie rechtsboven stopt, een volle batterij wordt weergegeven), kunt u de adapter uit het stopcontact nemen en loskoppelen van de telefoon of de telefoon uit de houder / oplader nemen.

Naar keuze kunt u de accu opladen als de telefoon is ingeschakeld of als deze is uitgeschakeld.

Het opladen van een lege accu neemt ongeveer 5 uur in beslag.

4.3 Bedrijfsduur accu:

Een goede volgeladen accu biedt een standbytijd tot 150 uur of een gesprekstijd tot 3,5 uur. Neemt deze tijd beduidend af, dan is de accu aan vervanging toe. De bedrijfsduur is afhankelijk van de provider (bent u ver verwijderd van een zendmast, dan kost dat meer zendvermogen) en van het gebruik en instelling van de telefoon (volume van de bel, trilfunctie al of niet ingeschakeld, hoe lang is de displayverlichting aan, etc.)

4.4 Accu vervangen:

Indien uw accu aan vervanging toe is, schakel dan de telefoon uit, en verwijder de achterwand

De accu kunt u uit de telefoon nemen door bijvoorbeeld met uw nagel de accu uit de telefoon te lichten.

Voer de oude accu op een milieuvriendelijke wijze

af door deze in te leveren bij een verzamelpunt voor klein Chemisch Afval (KCA).

Nieuwe accu's zijn als serviceonderdeel leverbaar via het Fysic servicenummer +31(0)736411355.

4.5 SIM-kaart:

Om deze telefoon te kunnen gebruiken, dient een SIM-kaart te worden geplaatst (niet meegeleverd). Zonder deze SIM-kaart zullen de meeste functies van deze telefoon niet werken. Deze handleiding gaat ervan uit dat u de SIM-kaart al geplaatst heeft.

4.6 Headset:

Aan de rechterzijde van de telefoon zit de aansluiting voor de headset (2,5mm, 4-polig). Zodra u hier een headset aansluit, wordt de microfoon en de luidspreker van de telefoon uitgeschakeld. Een headset is niet bijgeleverd.

4.7 Netwerk zoeken:

Zodra u de telefoon heeft ingeschakeld gaat deze naar het netwerk van uw provider zoeken. Zodra deze gevonden is wordt in het display, afhankelijk van uw instelling, de tijd en datum en de naam van uw provider getoond. Links boven in het display wordt aangegeven hoe sterk het signaal is dat de telefoon ontvangt.

5 WERKING

5.1 Toestel inschakelen/uitschakelen:

Inschakelen:



3 seconden de Aan/Uit/Einde-toets ingedrukt houden om de telefoon in te schakelen.

Als er om gevraagd wordt de PIN-code van uw SIM-kaart invoeren (zie ook paragraaf 10.2) en op softtoets [OK] drukken.

Uitschakelen:



3 seconden de Aan/Uit/Einde-toets ingedrukt houden om de telefoon uit te schakelen.

5.2 Toetsblokkering:

Inschakelen:



3 seconden toets hekje ingedrukt houden; het toetsenbord is nu geblokkeerd en in het display verschijnt het symbool .

Toetsenbord vrijgeven:



Softtoets [Vrijgeven] indrukken, hierna 3 seconden toets hekje ingedrukt houden om het toetsenbord weer vrij te geven.

Opmerking: Ook met een geblokkeerd toetsenbord kunt u gesprekken aannemen; de toetsblokkering wordt dan tijdelijk uitgeschakeld. Zodra u de verbinding verbreekt, wordt het toetsenbord weer geblokkeerd.

5.3 Nummer kiezen:

1	2 ^{ab} c	3 ^{de} f
4 ^{gh} i	5 ^{jk} l	6 ^{mn} o
7 ^{pq} rs	8 ^{tu} v	9 ^{wx} yz
0	-	

Voer via het toetsenbord het telefoonnummer in dat u wilt kiezen.

(Voor de internationale toegangscode 2x op toets 'sterretje' drukken, in het display verschijnt een + teken.)

Met softtoets [Wissen] kunt u een foutieve invoer wissen.



Druk op de verbindingstoets om dit nummer te kiezen.

5.4 Direct geheugen kiezen:



Druk op direct geheugentoets (M1, M2 of M3) om dit nummer direct te kiezen.

(Zie hoofdstuk 8 met betrekking tot het programmeren van deze geheugens).

5.5 Uit geheugen kiezen:



Druk **▲**. *(bij standaard instelling, zie paragraaf 10.6 over het instellen van menu-sneltoetsen.)*

Selecteer het gewenste geheugen.



Druk op de verbindingstoets om dit nummer te kiezen.

5.6 Oproep aannemen:



Druk op de verbindingstoets om een inkomende oproep aan te nemen.

Zie paragraaf 10.5 met betrekking tot het aannemen van een oproep door een willekeurige toets in te drukken.



Druk op softtoets [Afwijzen] om de oproep af te breken zonder aan te nemen.



Druk op softtoets [Opties] om de oproep af te breken, te beantwoorden of enkel de beltoon uit te schakelen.

5.7 Kiezen uit de bellerslijst:



Druk vanuit de ruststand van de telefoon op de verbindingstoets.



Zoek het gewenste nummer.



Druk op de verbindingstoets om dit nummer te kiezen.

Zie ook hoofdstuk 6, 'Oproeplijst'.

5.8 Ontvangsvolume:



Gebruik de omhoog/omlaag toetsen om tijdens het gesprek het geluid in te stellen; het ingestelde niveau wordt in het display weergegeven.

5.9 Functies tijdens telefoneren:

Tijdens een telefoongesprek heeft u de beschikking over de volgende functies:

Handenvrij:



Druk tijdens het gesprek op softtoets [H/vrij Aan] om het gesprek te voeren via de luidspreker. Op softtoets [H/vrij Uit] drukken om de luidspreker weer uit te schakelen.

Opties:



Via de softtoets [Opties] kunt u de microfoon uitschakelen (Stil), het gesprek in een wacht-stand zetten (Wachtstand), het gesprek beëindigen of het menu openen.

Verbinding verbreken:



Met de aan/uit/einde-toets kunt u het gesprek beëindigen en terugkeren naar het hoofdscherm.

Gespreksvolume versterken:



Met de AMP-toets kunt u het ontvangen geluid van een gesprek versterken. De bellamp licht rood wanneer deze functie ingeschakeld is.

Toon instellen:



Met de toon-toets kunt u tijdens een gesprek kiezen tussen lage, normaal of hoog toonaccent.

6 OPROEPLIJST

De telefoon onthoudt de gegevens van de laatste 10 geplaatste oproepen, de laatste 10 ontvangen oproepen en de laatste 10 gemiste oproepen.

6.1 Openen Oproeplijst:

Via sneltoets



Druk op de verbindingstoets, een overzicht van alle oproepen verschijnt in het scherm.



Gebruik de omhoog/omlaag toetsen om door de lijst te bladeren.

Via menu:



Druk op de linker softtoets [Menu].



Selecteer [Oproeplijst].



Druk softtoets [OK].



Maak een keuze uit [Inkomende oproep], [Uitgaande oproep], [Gemiste oproep] of [Oproepsduur].

6.2 Opties:

Bij iedere oproep heeft u via softtoets [Selecteer] en daarna softtoets [Opties] de volgende mogelijkheden:

[Kiezen]: Om dit geheugen te bellen.

[Verzend bericht]: Om een SMS bericht naar dit nummer te sturen.

[Wis]: Om deze oproep te wissen.

[Nummer Bewaren]: Om dit nummer in het telefoonboek op te slaan.

[Wis Alles]: Om alle oproepen te wissen.

[Toon Nummer]: Om het nummer van dit geheugen weer te geven.

7 TELEFOONBOEKGEHEUGEN

U kunt namen en telefoonnummers opslaan in het interne geheugen van de telefoon of op uw SIM kaart. De capaciteit van het telefoonboek-geheugen van de telefoon bedraagt 40 namen met nummer. De capaciteit van uw kaart is afhankelijk van de SIM kaart zelf.

7.1 Telefoonboek openen:

Als de telefoon in rust is:



Druk op de linker softtoets.



Selecteer [Contacten].



Druk softtoets [OK].

Tijdens een telefoongesprek:



Druk softtoets [Opties].



Selecteer [Hoofdmenu].



Druk softtoets [OK].



Selecteer [Contacten].



Druk softtoets .

7.2 Opties:

Nadat u het telefoonboek heeft geopend, heeft u de keuze uit de volgende opties:

Zoek:

Selecteer deze optie om door de geheugens te bladeren.



Druk op de verbindingstoets om een nummer direct te kiezen.



Druk op softtoets [Opties] om te kunnen kiezen uit de volgende mogelijkheden:

[Zoek]: Om op naam te zoeken naar een geheugen. [Kiezen]: Om dit geheugen te bellen.

[Verzend bericht]: Om een SMS bericht naar dit nummer te sturen.

[Details/Bewerk]: Om de naam of het nummer in te zien of te wijzigen.

[Nummer Bewaren]: Om het nummer op te slaan op een andere geheugenlocatie of onder een andere naam.

[Wis]: Om dit geheugen te wissen.

[Nieuw]: Om een nieuw geheugen in te voeren.

[Opslagsstatus]: Om het aantal gebruikte en maximale geheugens in te zien.

Nieuw:

Met deze optie kunt u nieuwe geheugens programmeren. Selecteer eerst of u het geheugen op de SIM-kaart of in de telefoon wilt programmeren. Bij het invoeren van de naam kunt u met toets # wisselen tussen grote letters, kleine letters of cijfers. Onder toets * kunt u speciale karakters en leestekens vinden en voor een spatie druk u toets 0.

Kopieer alles:

Hier kunt u de geheugens kopiëren van de SIM-kaart naar de telefoon of omgekeerd.

Wis alles:

Hier kunt u alle geheugens uit de telefoon of uit de SIM-kaart wissen.

Gebruikte ruimte:

Hier kunt u het aantal vrije en het aantal gebruikte geheugenplaatsen zien.

8 DIRECTE GEHEUGENS

Elk van de toetsen M1, M2 en M3 kunt u koppelen aan een telefoonnummer om met deze toetsen dit nummer snel te kunnen kiezen. Gebruik deze functie voor vaakgebelde nummers.

8.1 Programmeren:



Druk op de linker softtoets [Menu].



Selecteer [M1/M2/M3 Instellen].



Druk softtoets [OK].



Maak een keuze uit een van de drie beschikbare geheugen-toetsen.



Druk softtoets [OK].

Kies nu uit de volgende opties:



Bewerk: Voer direct een telefoonnummer in.

Van Contacten: Kies een eerder opgeslagen nummer uit het telefoonboek.



Druk na het instellen op softtoets [Terug] om het volgende geheugen in te stellen.

8.2 Geheugens kiezen:

 Druk op de gewenste direct geheugentoets.

 Druk op softtoets [OK]. Het nummer wordt nu direct gekozen.

8.3 Wissen:

 Druk op de linker softtoets [Menu].

 Selecteer [M1/M2/M3 Instellen].

 Druk softtoets [OK].

 Maak een keuze uit een van de drie beschikbare geheugentoetsen.

 Druk softtoets [OK].

 Selecteer [Wis]

 Druk softtoets [OK].

9 SMS BERICHTEN

SMS betekent Short Message Service (Korte Berichten Service).

De telefoon heeft een intern geheugen voor 20 standaard SMS berichten.

9.1 SMS Menu openen:

Via menu-sturing:



Druk op de linker softtoets.



Druk op linker softtoets [OK].

Via sneltoets:



Druk op de rechter softtoets om het SMS menu te openen.

9.2 SMS bericht opstellen en verzenden: (Nieuw)



Druk op de rechter softtoets om het SMS menu te openen.



Druk op de linker softtoets [OK] om een nieuw bericht in te voeren.



Stel een bericht op via de toetsen van het toetsenbord.

Bij het invoeren van de naam kunt u met toets # wisselen tussen grote letters, kleine letters, automatisch grote beginletters of cijfers; onder toets * kunt u speciale ka-

racters en leestekens vinden en voor een spatie drukt u toets '0'. Gebruik de toetsen ▲ en ▼ om de cursor te verplaatsen om bijvoorbeeld correcties aan te brengen of tekst in te voegen. Gebruik softtoets [C] om karakters te wissen.

Als uw bericht opgesteld is:



Druk op de linker softtoets [OK].

Selecteer de gewenste optie:



[Alleen Verzenden] - Om het bericht alleen te versturen.

[Alleen Bewaren] – Om het bericht alleen te bewaren.

[Versturen en Opslaan] – Om het bericht te versturen en tevens te bewaren.

[Voer Naam In] - Om de naam van een van de contacten uit het telefoonboekgeheugen in het bericht te zetten.

[Voer Nummer In] - Om het nummer van een van de contacten uit het telefoonboekgeheugen in het bericht te zetten.



Druk softtoets .

Bij [Alleen Bewaren]:

Het bericht wordt nu direct bewaard.

Bij [Alleen Verzenden] en [Versturen en Opslaan]:

1	2 ab c	3 de f
4 gh i	5 jk l	6 mn o
7 pq r	8 tu v	9 wx yz
0		

Voer het telefoonnummer in waar u het bericht naar toe wilt sturen (of druk op linker softtoets [Zoek] om een nummer uit het geheugen te selecteren).



Druk op softtoets [OK] om het bericht te versturen.

9.3 SMS berichten lezen: (Postbus IN)

Zodra u een SMS-bericht ontvangt klinkt de SMS-toon en wordt op het scherm aangegeven dat u een nieuw bericht heeft ontvangen. Ook verschijnt op het scherm het symbool van een envelop, dit symbool verdwijnt zodra u alle berichten heeft gelezen.



Druk op de rechter softtoets [Bericht].



Selecteer de optie [Postbus IN].



Druk op de linker softtoets [OK].



Selecteer het gewenste bericht.



Druk op de linker softtoets [OK].



U kunt nu het bericht lezen. Gebruik de toetsen ▲ en ▼ om door de tekst te scrollen.

Als u het bericht gelezen heeft:



Druk op de linker softtoets [Opties].

Selecteer de gewenste optie:



[Wis] - Om dit bericht te wissen.

[Doorsturen] - Om het bericht door te sturen.

[Bewerken] - Om het bericht aan te passen en hierna op te slaan of door te sturen.



Druk op de linker softtoets [OK] om de geselecteerde taak uit te voeren.

9.4 Postbus UIT:

In Postbus UIT staan berichten die u heeft 'Verstuurd en opgeslagen'.



Druk op de rechter softtoets [Bericht].



Selecteer de optie [Postbus UIT].



Druk op de linker softtoets [OK].



Selecteer het gewenste bericht.



Druk op de linker softtoets [OK] om het bericht te lezen.



Druk op de linker softtoets [Opties] om het bericht te wissen, te bewerken, de afzender op te bellen of om het nummer op te slaan.

9.5 Concepten:

In concepten staan de berichten die u alleen heeft bewaard.



Druk op de rechter softtoets [Bericht].



Selecteer de optie [Concepten].



Druk op de linker softtoets [OK].



Selecteer het gewenste bericht.



Druk op de linker softtoets [OK] om het bericht te openen.



Druk op softtoets [Opties] om te wissen of te bewerken.

9.6 Instellingen:

In dit menu kunt u de diverse SMS-instellingen wijzigen.



Druk op de rechter softtoets.



Selecteer de optie [Instellingen].



Druk op de linker softtoets [OK].



Selecteer de gewenste optie:

[Servicecenter] - De telefoon neemt normaliter de SMS service-nummers over van de SIM-kaart; in het geval dat niet gebeurt, dan kunt u hier deze nummers instellen.

[Geldigheid] - Voor zover uw netwerk dit ondersteunt, kunt u instellen wanneer uw verzonden berichten gewist moeten worden als deze niet direct kunnen worden afgeleverd.

[Statusrapport] - Voor zover uw netwerk dit ondersteunt, kunt u om een status rapport vragen na het versturen van een SMS bericht.

[Antwoordpad] - Hiermee kunt u instellen of uw berichten met of zonder een antwoordpad worden verzonden.

[Opslaglocatie] - Kies tussen opslag van berichten in het geheugen van de telefoon of het geheugen van de SIM-kaart.

9.7 Opslagstatus:

Hier kunt u het aantal SMS-berichten zien dat in het geheugen is opgeslagen en voor hoeveel SMS-berichten er geheugenruimte is.

9.8 Wis Alles:

Hier kunt u alle SMS-berichten in één keer of per postbus wissen.

10 INSTELLINGEN

In dit menu kunt u de telefoon helemaal naar uw eigen wens instellen.

10.1 Menu-overzicht instellingen:



Druk op de linker softtoets [Menu].



Selecteer de optie [Instellingen].



Druk op de linker softtoets [OK].

Maak een keuze uit de volgende opties:



[Telefooninstellingen]

[Datum / Tijd Instellen]

[Netwerkinstellingen]

[Oproepsinstellingen]

[Sneldoetsinstellingen]

[Alarm Instellen]



Druk op de linker softtoets [OK].

10.2 Menu [Telefooninstellingen]:

In dit menu kunt u een keuze maken uit:

[Taal]

Hier kunt u de taal instellen van de schermtekst.

[Scherminstellingen]

Om het contrast in te stellen, hoe lang de achtergrondverlichting aan

moet blijven en de schermweergave in ruststand.

[Beveiligingsinstellingen]

Hier kunt u, voor de PIN-code van uw SIM-kaart, instellen of er om de PIN-code gevraagd moet worden bij het inschakelen van de telefoon. Ook kunt u hier de PIN-code van zowel de SIM-kaart als van de telefoon wijzigen. U krijgt enkel toegang tot dit menu na het invoeren van de telefooncode. (Zie paragraaf 1.5)

[Toetsenblokkering instellen]

Hier kunt u instellen of de toetsen automatisch geblokkeerd moeten worden na 30 of 60 seconden.

[Fabrieksinstellingen]

Na het invoeren van de ingestelde telefooncode worden de oorspronkelijke instellingen teruggezet.

10.3 Menu [Datum / Tijd instellen]:

In dit menu kunt u een keuze maken uit:

[Datum en tijd]

Hier voert u de huidige tijd en de actuele datum in.

[Datum formaat]

Om een keuze te maken uit de weergave DD-MM-JJ, MM-DD-JJ, DD-MM-JJJJ of MM-DD-JJJJ.

[Tijd formaat]

Om te kiezen tussen een 12-uurs klok of een 24-uurs klok.

10.4 Menu [Netwerk]:

In dit menu kunt u een keuze maken uit:

[Wisselgesprek]

Hier kunt u deze functie in- of uitschakelen (*)

[Doorsschakelen]

Hier kunt u instellen of oproepen doorgeschakeld moeten worden (*)

[Oproepblokkering]

Om gesprekken te blokkeren (*)

[Netwerk Keuze Modus]

Om een ander netwerk te selecteren.

*: Deze functies zijn afhankelijk van en worden geboden door het netwerk waarmee u belt.

10.5 Menu [Gespreksinstellingen]:

In dit menu kunt u een keuze maken uit:

[Volume luidspreker]

Stel hier het gespreksvolume in. Dit kunt u ook tijdens een gesprek doen met de navigatietoets.

[Toon Uw Telefoonnummer]

Om het meesturen van uw eigen nummer te blokkeren (*)

[Nummerherhaling]



Om, als het nummer dat wordt gebeld in gesprek of buiten bereik is, automatisch het nummer te herhalen tot de oproep wordt beantwoord. (*)

[Aannemen Met Elke Toets]

Om inkomende oproepen aan te nemen door alleen op de verbindingstoets te drukken of door een willekeurige toets in te drukken.

*: Deze functies zijn afhankelijk van en worden geboden door het netwerk waarmee u belt.

10.6 Sneltoetsinstelling

Hier kunt U een menu toewijzen aan de knoppen  en . Door deze toetsen in de stand-by modus te gebruiken krijgt u direct toegang tot het ingestelde menu. Het is mogelijk deze toetsen toe te wijzen aan [Postvak IN], [Contacten], [Oproeplijst] of [Alarm].

10.7 Alarm Instellen

U kunt het alarm eenmalig of op bepaalde dagen van de week laten klinken. Daarnaast kunt u met de snooze functie het alarmsignaal na 5 minuten nogmaals laten klinken.

Instellen:



Druk op de linker softtoets.



Selecteer de optie [Instellingen].



Druk op de linker softtoets [OK].



Selecteer de optie [Alarm Instellen]



Druk op de linker softtoets [OK].



Selecteer [Aan] of [Uit].



Druk op de linker softtoets [OK].

Bij [Aan]

1	2 ab c	3 de f
4 gh i	5 jk l	6 mn o
7 pq r	8 tu v	9 wx yz
0	⌂	

Voer via het toetsenbord de gewenste alarmtijd in.



Druk op de linkersofttoets [OK].



Selecteer [Eenmalig Alarm] of [Wekelijks Alarm].

Bij 'Wekelijks': gebruik en om de dagen van de week te selecteren en de verbindingstoets om hiervoor het alarm te (de)activeren.



Druk op de linker softtoets [OK].



Indicatie in het display dat het alarm is ingeschakeld.

Werking:

Op het ingestelde tijdstip zal het alarm klinken. Druk op softtoets [Snooze] om het alarm na 5 minuten nogmaals af te laten gaan of druk op softtoets [Stop] om het alarm te stoppen.

11 PROFIELEN

In dit menu kunt u tot drie geluidsinstellingen programmeren voor verschillende situaties. Per situatie kunt u de toon en het volume instellen voor de bel, de alarmfunctie, de SMS-tonen etc. en kunt u voor zover van toepassing de trilfunctie in- of uitschakelen.

11.1 Instellen:



Druk op de linker softtoets.



Selecteer de optie [Profielen].



Druk op de linker softtoets [OK].



Selecteer het profiel dat u wilt gebruiken.



Druk op de linker softtoets [OK].



Selecteer [Inschakelen] om het gekozen profiel te gebruiken.
Selecteer [Aanpassen] om het profiel naar eigen wens aan te passen.
Selecteer [Reset] om van het gekozen profiel alle aanpassingen te wissen.



Druk op de linker softtoets [OK].

11.2 Menu [Aanpassen]:

In dit menu kunt u een keuze maken uit:

[Belmelodie]

Hier kunt u kiezen uit 5 verschillende geluiden die spelen bij een binnenkomende oproep.

[SMS toon]

Hier kunt u kiezen uit 5 verschillende geluiden die spelen bij een binnenkomend SMS bericht.

[Type waarschuwing]

Hier kunt u kiezen tussen het eenmalig of herhaald afspelen van de belmelodie bij een binnenkomende oproep.

[Belvolume]

Hier kunt u met de knoppen  en  het geluidsvolume van de belmelodie en SMS toon aanpassen.

[Toetsvolume]

Hier kunt u met de knoppen  en  het geluidsvolume van de toetstonen aanpassen of geheel uitschakelen.

[Trilstand]

Hier kunt u bepalen of de telefoon begint te trillen bij een binnenkomende oproep of SMS bericht.

[Alarmtoon]

Hier kunt u kiezen uit 5 verschillende geluiden die spelen bij een ingestelde wekfunctie.

U kunt de instellingen gemaakt in menu [Aanpassen] per profiel terugzetten naar de standaard instellingen door optie [Reset] te kiezen.

12 SOS-TOETS

Met de rode knop op de achterzijde van uw telefoon kunt u in noodsituaties vooraf ingestelde nummers bellen alsmede een vooraf ingesteld bericht te sturen.

12.1 Instellen:

Instellen nummers:



Druk op de linker softtoets.



Selecteer de optie [SOS Instelling].



Druk op de linker softtoets [OK].



Selecteer de optie [SOS nummers instellen].



Druk op de linker softtoets [OK].



Selecteer welke van de 6 alarmnummers u wilt koppelen aan een geheugennummer.



Druk op de linker softtoets [OK].



Druk op de linker softtoets [OK].



Selecteer het geheugennummer welke u wilt koppelen aan het gekozen alarmnummer.



Druk op de linker softtoets [OK].

Herhaal de bovenstaande stappen voor de overige nummers.

Tip: Stel enkel mobiele nummers in, sommige vaste lijnen ontvangen het SMS bericht eerst als gesproken bericht, waardoor een oproep niet doorkomt.

Tip: Voeg het noodnummer (112) toe aan uw alarmlijst als nummer zes. Als de andere nummers niet bereikbaar zijn, kan zo altijd de juiste hulp worden geboden.

Instellen Oproepsduur:



Druk op de linker softtoets.



Selecteer de optie [SOS Instelling].



Druk op de linker softtoets [OK].



Selecteer de optie [SOS Oproepsduur].



Druk op de linker softtoets [OK].



Kies de gewenste oproepsduur. (1-5 minuten)



Druk op de linker softtoets [OK].

Tip: De meeste telefoons worden na verloop van tijd automatisch aangenomen met voicemail, de functie 'oproepsduur' zorgt ervoor dat na de ingestelde tijd het volgende nummer op de lijst wordt opgebeld, zodat er zeker iemand wordt bereikt in een noodsituatie.

Instellen SOS bericht:



Druk op de linker softtoets.



Selecteer de optie [SOS Instelling].



Druk op de linker softtoets [OK].



Selecteer de optie [SOS bericht instellen].



Druk op de linker softtoets [OK].



Druk op de linker softtoets [OK], [Stel ontvanger SOS bericht in].



Druk op de linker softtoets [OK], [Van Contacten].



Selecteer het geheugennummer waaraan u een bericht wilt sturen in een noodsituatie.



Druk op de linker softtoets [OK].



Selecteer de optie [Stel SOS berichtinhoud In]



Druk op de linker softtoets [OK].



Verwijder een eventueel eerder ingesteld bericht met de rechter softtoets [Wissen].

1	2 ab c	3 de f
4 gh i	5 jk l	6 mn o
7 pq r	8 tu v	9 wx yz
0	↵	

Stel het bericht op via de toetsen van het toetsenbord.



Druk op de linker softtoets [Opslaan] om het bericht op te slaan.

Tip: Zet, als u anoniem belt, in deze SMS uw nummer.

Tip: Vraag via deze SMS om teruggebeld te worden.

Tip: Wilt u geen SMS versturen tijdens de alarmmodus, laat dan de 'Ontvanger SMS bericht' leeg. Door deze optie een tweede maal te kiezen, kunt u een keuze maken om dit nummer te tonen, te wijzigen of te wissen.

12.2 Gebruik:

Houd in een noodsituatie de alarmtoets 2 seconden ingedrukt. Let erop dat u deze knop niet per ongeluk indrukt. Druk nogmaals 2 seconden op de alarmtoets & hierna op de linker softtoets [OK] om de SOS modus te beëindigen.

12.3 Werking:

Wanneer u de alarmmodus activeert, gebeurt het volgende:

1. Een ambulancetoon klinkt voor alarmering voor mensen in uw buurt.
2. Indien ingesteld wordt het tekstbericht (SMS) tijdens het afspelen van de ambulancetoon verzonden.

3. Het eerste nummer wordt gebeld.
 - A. Indien er wordt opgenomen:
 - Direct handenvrij gesprek via de luidspreker.

 - Het gesprek duurt de ingestelde belduur. (Deze belduur is inclusief de tijd dat het duurde voor opgenomen werd.) Het gesprek wordt hierna afgesloten.

 - B. Indien voicemail of een antwoordapparaat aanneemt:
 - Het welkomstbericht van degene die u probeert te bereiken is via de luidspreker te horen.
 - Een bericht wordt opgenomen zolang ingestelde gespreksduur duurt. Hierna wordt de verbinding verbroken.

 - C. Indien in gesprek of geweigerd (Wanneer de voicemail van degene die u heeft ingesteld als SOS nummer is uitgeschakeld of het een draadgebonden nummer is).
 - Verbinding wordt na een statusbericht verbroken.

4. De ambulancetoon speelt 5 seconden af.

5. Het tweede nummer wordt gebeld indien ingesteld.

6. De ambulancetoon speelt 5 seconden af.

7. Derde nummer wordt gebeld indien ingesteld.

8. De ambulancetoon speelt 5 seconden af.
9. Vierde nummer wordt gebeld indien ingesteld.
10. De ambulancetoon speelt 5 seconden af.
11. Vijfde nummer wordt gebeld indien ingesteld.
12. De ambulancetoon klinkt 5 seconden lang.
13. Zesde nummer wordt gebeld indien ingesteld.
14. De ambulancetoon klinkt 5 seconden lang.
15. Het hele proces wordt eenmalig vanaf 3. herhaald.
16. De ambulancetoon klinkt nu voortdurend, zodat omstanders of de mensen die uw noodoproep hebben ontvangen u kunnen vinden.
 - A. Als er tijdens dit eindeloze lokaal alarm wordt gebeld, wordt de telefoon automatisch opgenomen.
 - B. Deze oproepen worden handenvrij gevoerd via de luidspreker.
 - C. Dit lokale alarm blijft afgaan tot de SOS modus via de telefoon wordt afgesloten door 2 seconden de SOS-toets ingedrukt te houden, en hierna op linker softtoets [OK] te drukken.

13 GEBRUIK EN ONDERHOUD

13.1 Veilig gebruiken:

- Gebruik de telefoon niet op lokaties waar dat niet is toegestaan of is verboden. (Ziekenhuizen, vliegtuigen, tankstations, etc.)
- Gebruik de telefoon bij voorkeur niet waar anderen daar hinder van zouden kunnen hebben. (Theater, bioscoop, etc.)

13.2 Kleine kinderen:

- De telefoon is geen speelgoed; houd deze daarom buiten bereik van (kleine) kinderen.
- De accu bevat giftige stoffen. Voorkom dat kinderen de accu uit de telefoon nemen en in de mond stoppen.
- Een SIM-kaart is een klein voorwerp. Voorkom dat kinderen deze uit de telefoon kunnen nemen en kunnen inslikken.

13.3 Storing:

- In de directe nabijheid van televisietoestellen, radio's en computers kan de telefoon mogelijke storing veroorzaken. Vergroot in deze gevallen de afstand tussen de telefoon en het toestel wat gestoord wordt.

13.4 Omgevingscondities:

- De telefoon is een precisietoestel. Laat de telefoon nooit vallen en berg deze op een veilige plek op bij het niet gebruiken.
- De telefoon is niet waterdicht. Voorkom dat de telefoon in aanraking komt met water.

- Vermijd extreem hoge en lage temperaturen. Laat bijvoorbeeld de telefoon nooit achter in een auto die onbeschermd in de zon staat.

13.5 Pacemakers:

- Houd in rust en tijdens het telefoneren een minimale afstand aan van 15 cm tussen de telefoon en uw pacemaker.

13.6 Gehoorapparatuur:

- Bij het gebruik van oudere types gehoorapparatuur kan storing optreden tijdens het gebruik van uw telefoon.

13.7 ACCU:

- De telefoon werkt op een oplaadbare accu. Indien de bedrijfstijd van de telefoon beduidend afneemt, dan kan de accu aan vervanging toe zijn. Nieuwe accu's zijn bij de servicedienst van Profoon verkrijgbaar. (Zie de laatste bladzijde van deze gebruiksaanwijzing voor het telefoonnummer.)
- Beschadig of demonteer de accu nooit. Een defecte of uitgewerkte accu direct inleveren bij uw plaatselijk depot voor chemisch afval.
- Bij het langdurig niet gebruiken van de telefoon is het raadzaam de accu uit de telefoon te nemen.
- Om kortsluiting te voorkomen mag u de accu nooit op een metalen oppervlak leggen.

13.8 Onderhoud:

- Reinig de telefoon uitsluitend met een zachte, licht-vochtige doek. Gebruik in geen geval schurende of chemische reinigingsmiddelen.

13.9 Milieu:

- De verpakking van deze telefoon kunt u als oud papier inleveren. Wij adviseren echter om deze te bewaren, zodat bij transport de telefoon adequaat verpakt kan worden.
- Wordt de telefoon vervangen, lever deze dan in bij uw leverancier; zij zorgen voor een milieuvriendelijke verwerking.
- Defecte of uitgewerkte batterijen dient u in te leveren bij uw plaatselijk depot voor klein chemisch afval of bij de speciaal daarvoor bestemde batterij inzamelpunten. Gooi lege batterijen nooit bij uw huishoudelijk afval.

14 VERKLARING VAN CONFORMITEIT

Het toestel voldoet aan de essentiële voorwaarden en voorzieningen zoals omschreven in de Europese richtlijn 1999/5/EC.

De verklaring van conformiteit is beschikbaar op de website WWW.PROFOON.COM

15 SPECIFICATIES

Netwerk: GSM900 / DSC1800

SAR: <0,6W/kg / <0,7W/kg

Afmetingen: 131 x 52 x 21 cm

Accu: Li-Polymer, 3.7V 820mAh

Stand-by tijd: tot 150 uur

(Afhankelijk van netwerk)

Spreektijd: tot 3,5 uur

(Afhankelijk van hoe de telefoon is ingesteld en wordt gebruikt)

Gewicht: 112 gr (accu incl.)

INHOUD

1	BEGRIPPEN	3
1.1	Provider	3
1.2	SIM-kaart	3
1.3	SIMLOCKVRIJ	3
1.4	PIN-code / PUK-code	3
1.5	Telefooncode (wachtwoord)	4
1.6	Pre-paid of abonnement	4
1.7	VoiceMail	4
1.8	Carkit	5
1.9	Headset	5
2	BELANGRIJKE VEILIGHEIDSAANWIJZINGEN	6
2.1	Belangrijk	6
2.2	Waarschuwingen	6
2.3	Leveringsomvang	8
2.4	Aanwijzingen voor het afvoeren	8
3	FUNCTIEBESCHRIJVING	9
3.1	Telefoon	9
3.2	Druktoetsen	10
3.3	Displaysymbolen	12
4	INSTALLEREN	13
4.1	SIM kaart en accu	13
4.2	Accu opladen	15
4.3	Bedrijfsduur accu	16
4.4	Accu vervangen	16
4.5	SIM-kaart	16
4.6	Headset	17
4.7	Netwerk zoeken	17

5 WERKING	18
5.1 Toestel inschakelen/uitschakelen	18
5.2 Toetsblokkering	18
5.3 Nummer kiezen	19
5.4 Direct geheugen kiezen	19
5.5 Uit geheugen kiezen	19
5.6 Oproep aannemen	20
5.7 Kiezen uit de bellerslijst.....	20
5.8 Ontvangstvolume	20
5.9 Functies tijdens telefoneren	21
6 OPROEPLIJST	22
6.1 Openen Oproeplijst	22
6.2 Opties	23
7 TELEFOONBOEKGEHEUGEN	23
7.1 Telefoonboek openen	23
7.2 Opties	24
8 DIRECTE GEHEUGENS.....	26
8.1 Programmeren	26
8.2 Geheugens kiezen	27
8.3 Wissen	27
9 SMS BERICHTEN.....	28
9.1 SMS Menu openen	28
9.2 SMS bericht opstellen en verzenden: (Nieuw)	28
9.3 SMS berichten lezen: (Postbus IN)	30
9.4 Postbus UIT.....	31
9.5 Concepten	32
9.6 Instellingen	32
9.7 Opslagstatus	33
9.8 Wis Alles.....	33

10	INSTELLINGEN	34
10.1	Menu-overzicht instellingen	34
10.2	Menu [Telefooninstellingen]	34
10.3	Menu [Datum / Tijd instellen]	35
10.4	Menu [Netwerk]	36
10.5	Menu [Gespreksinstellingen]	36
10.6	Sneltoetsinstelling	37
10.7	Alarm Instellen	37
11	PROFIELEN	39
11.1	Instellen	39
11.2	Menu [Aanpassen]	40
12	SOS-TOETS	42
12.1	Instellen	42
12.2	Gebruik	46
12.3	Werking	46
13	GEBRUIK EN ONDERHOUD	49
13.1	Veilig gebruiken	49
13.2	Kleine kinderen	49
13.3	Storing	49
13.4	Omgevingscondities	49
13.5	Pacemakers	50
13.6	Gehoorapparatuur	50
13.7	ACCU	50
13.8	Onderhoud	50
13.9	Milieu	51
14	VERKLARING VAN CONFORMITEIT	52
15	SPECIFICATIES	52
16	INHOUD	53
17	GARANTIE	56

17 GARANTIE

Op de Fysic FM-8900 Mobiele telefoon heeft u een garantie van 24 maanden na aankoopdatum. Wij garanderen gedurende die periode de kosteloze herstelling van defecten ontstaan door materiaal- en constructiefouten. Een en ander ter uiteindelijke beoordeling van de importeur.

HOE TE HANDELEN: Bemerkt u een defect, raadpleeg dan eerst deze gebruiksaanwijzing. Geeft deze hieromtrent geen uitsluitel, raadpleeg dan de leverancier van deze telefoon of de serviceafdeling van Fysic op telefoonnummer (+31) (0) 73 6411 355.



DE GARANTIE VERVALT: Bij ondeskundig gebruik, foutieve aansluiting, lekkende en/of verkeerd geplaatste accu's, gebruik van niet originele onderdelen of toebehoren, verwaarlozing en bij defecten ontstaan door vocht, vuur, overstroming, blikseminslag en natuurrampen. Bij onbevoegde wijzigingen en/of reparaties door derden. Bij onjuist transport van het apparaat zonder geschikte verpakking en indien het apparaat niet vergezeld is van dit garantiebewijs en de aankoopbon. Iedere verdere aansprakelijkheid, met name voor eventuele gevolgschade, is uitgesloten.

We behouden het recht voor van technische en formele aanpassingen voor verbetering en verdere ontwikkeling van het product.

Service

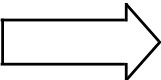

Help



FYSIC[®]

Aziëlaan 12
's-Hertogenbosch

WWW.HESDO-SERVICE.NL
INFO@HESDO-SERVICE.NL

HSC

 **+31 (0) 73 6411 355**