

Ergonomische telefoontoestellen

## **tiptel Ergophone 1200**

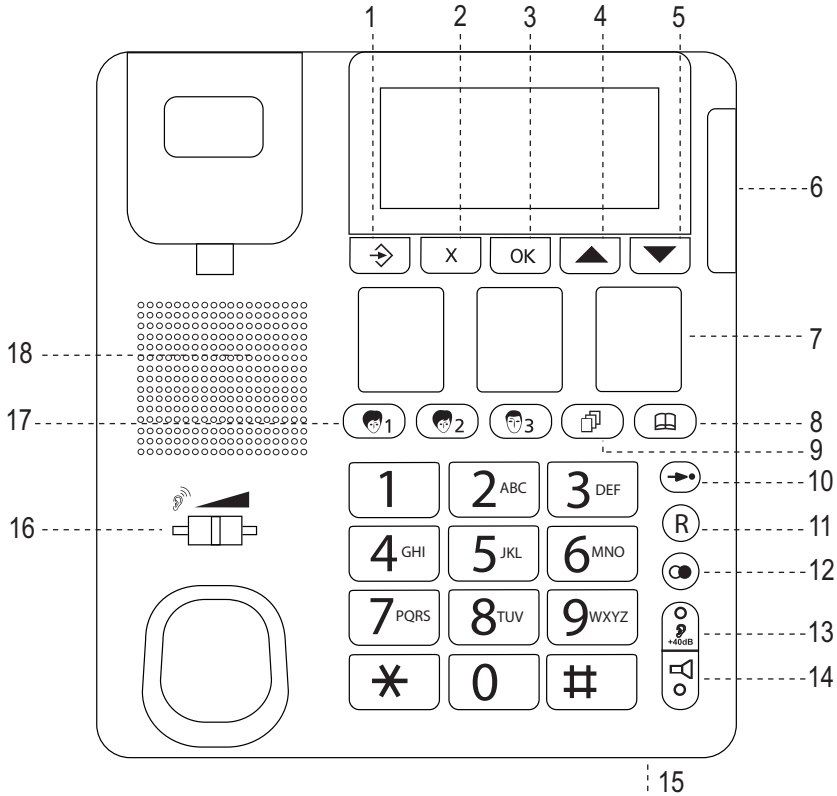

# Overzicht van de bedieningselementen



- |    |                                 |    |                            |
|----|---------------------------------|----|----------------------------|
| 1  | Geheugentoets                   | 15 | Microfoon                  |
| 2  | Wistoets                        | 16 | Schuifregelaar hoornvolume |
| 3  | Bevestigingstoets               | 17 | Directe oproepstoets (3 x) |
| 4  | Selectietoets                   | 18 | Luidspreker                |
| 5  | Selectietoets                   |    |                            |
| 6  | Oproep LED en oproepknipper LED |    |                            |
| 7  | Fototoets (3 x)                 |    |                            |
| 8  | Telefoonboektoets               |    |                            |
| 9  | Oproepenlijstoets               |    |                            |
| 10 | Snelkiestoets                   |    |                            |
| 11 | Opvraagtoets                    |    |                            |
| 12 | Terugbeltoets                   |    |                            |
| 13 | Hoornversterking met LED        |    |                            |
| 14 | Luidsprekertoets met LED        |    |                            |

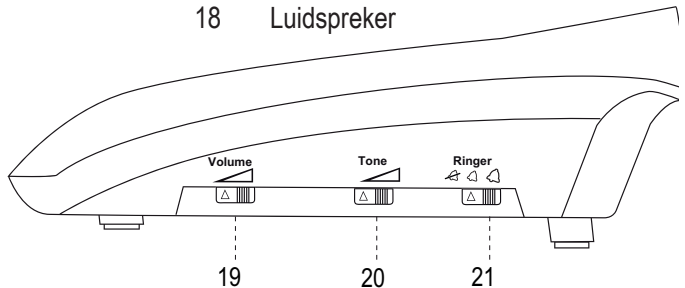

- |    |                            |
|----|----------------------------|
| 19 | Regelaar luidsprekervolume |
| 20 | Regelaar toonhoogte        |
| 21 | Regelaar belsignaal        |

## Inhoudsopgave

<b>Veiligheidsinstructies.....</b>	<b>3</b>
<b>Gebruik van de telefoon.....</b>	<b>5</b>
Bedieningselementen.....	5
Toetsen en hun betekenis.....	5
Symbolen op het display.....	6
Schuifregelaar.....	6
Algemene gebruiksinstructies .....	7
<b>Ingebruikneming.....</b>	<b>8</b>
Inhoud van de levering.....	8
Aansluiten van de telefoon.....	8
Plaatsen/vervangen van de batterijen.....	9
Fototoetsen .....	9
Wandmontage .....	9
Eerste ingebruikneming .....	10
<b>Telefoneren .....</b>	<b>11</b>
Beantwoorden van een oproep .....	11
Zelf bellen.....	11
Terugbellen.....	11
Bellen met opgelegde hoorn .....	12
Handsfree bellen .....	12
Instellen van het luidsprekervolume .....	13
Instellen van het hoornvolume .....	13
Instellen van het belsignaal.....	13
Terugbellen en doorschakelen .....	14
<b>Telefoonboek, oproepenlijst en snelkiezen .....</b>	<b>15</b>
Telefoonboek.....	15
Selecteren van telefoonnummers uit het telefoonboek.....	15
Ingeven van een naam .....	15
Opslaan van telefoonboek-entry's .....	16
Wijzigen van telefoonboek-entry's .....	17
Wissen van telefoonboek-entry's / wissen van het hele telefoonboek.....	17
Oproepenlijst .....	18
Bekijken van gemiste oproepen.....	19

## Inhoudsopgave

Bellen van (een) telefoonnummer(s) uit de oproepenlijst .....	19
Wissen van (een) telefoonnummer(s) uit de oproepenlijst .....	19
Opslaan van nummers uit de oproepenlijst in het telefoonboek .....	20
Foto- en directe oproeptoetsen .....	21
Bellen met foto- en directe oproeptoetsen .....	21
Opslaan van nummers onder de foto- en directe oproeptoetsen .....	21
Snelkiezen .....	22
Bellen met snelkiestoetsen .....	22
Opslaan van snelkiesnummers .....	22
<b>Basisinstellingen .....</b>	<b>23</b>
<b>Bijlagen .....</b>	<b>25</b>
Schoonmaken – wanneer dat nodig is .....	25
Toestand bij levering .....	25
Storingen en probleemoplossing .....	25
Technische gegevens .....	26
Garantie .....	27
Vrijwillige garantie .....	27
Verklaring van overeenstemming .....	27
Afvalverwerking .....	27
<b>Index .....</b>	<b>29</b>

### Veiligheidsinstructies

#### Correct gebruik

---

De telefoon is geschikt voor aansluiting op het openbare analoge telefoonnet alsook voor aansluiting op de analoge poorten van telefooncentrales.

#### GEVAAR



Open nooit de telefoon zelf, omdat u anders met onder spanning staande onderdelen in contact kunt komen. Kom nooit met metalen voorwerpen aan de contactpinnen.

En gelieve evenmin te telefoneren of kabels aan te sluiten of uit te trekken als het onweert (omwille van het risico op elektrische schokken, mocht de bliksem op het telefoonnet inslaan).

#### Opstellen van de telefoon

---

In de buurt van de plaats van opstelling moet zich een telefoonaansluiting bevinden.

#### VOOR- ZICHTIG



De telefoon is gemaakt voor gebruik onder normale omstandigheden.

Gelieve de telefoon niet op te stellen:

- dicht bij warmtebronnen (airconditioning, radiatoren, plaats met direct zonlicht);
- in vochtige ruimten of op plaatsen waar er sprake is van een risico op waterspatten of spatten van chemische stoffen;
- nabij toestellen die sterke magnetische velden genereren ( elektrische apparaten, fluorescentielampen, computers, televisietoestellen, enz.);
- op stoffige plekken;
- op plaatsen die blootgesteld zijn aan trillingen of extreme temperatuurschommelingen.

Houd de telefoon of de hoorn nooit vast aan het snoer. Gebruik alleen het meegeleverde telefoonsnoer. Sluit het telefoonsnoer alleen aan op de daartoe voorziene contactdoos.

Voorzie, indien nodig, bijkomende stopcontacten.

De telefoon mag niet blootgesteld worden aan omgevingstemperaturen onder 0 °C of boven 40 °C.

Meubellakken of -onderhoudsproducten kunnen de kunststof voetjes van de telefoon doen oplossen. Om vlekken op meubels te vermijden, gebruikt u in dat geval best een slipvrije onderlegger.

## Veiligheidsinstructies

### Batterijen

---

**VOOR-  
ZICHTIG**



Gelieve alleen batterijen te gebruiken van het type AA microcel 1,5 V. De batterijen zijn absoluut nodig om de telefoon naar behoren te doen werken.

Zodra de batterijindicator op het display verschijnt, moet u de 4 batterijen vervangen. Bij het vervangen van de batterijen moet u erop letten dat de telefoon niet verbonden is met het telefoonnet.

### Versterking van het hoornvolume

---

**GEVAAR**



Schakel de hoornversterking alleen aan als u slechthorend bent. Een te hoog ingesteld hoornvolume (tot + 40 dB) kan uw gehoor beschadigen! Wees vooral voorzichtig als normaal- en slechthorenden dezelfde telefoon gebruiken.

### Compatibiliteit met hoorapparaten

---

Bij hoorapparaten die achter het oor gedragen worden, zal door de magnetische verbinding met de hoorn het gesprek luider en duidelijker weerklinken. Er kan echter niet gegarandeerd worden dat de telefoon compatibel is met elk hoorapparaat dat op de markt verkrijgbaar is.

### Buiten gebruik stellen van de telefoon

---

Trek eerst de telefoonstekker uit de telefoonaansluiting. Neem vervolgens de batterijen uit het batterijvak.

En volg ten slotte de instructies op pagina 27 onder 'Afvvalverwijdering'.



## Gebruik van de telefoon

### Gebruik van de telefoon

#### Bedieningselementen







Voor een overzicht van de verschillende bedieningselementen verwijzen we naar de binnenkant van het voorblad.

#### Toetsen en hun betekenis

	Menu openen. Gegevens opslaan voor het telefoonboek, de directe oproeptoetsen en de fototoetsen alsook voor het snelkiezen.
	Gegevens wissen.
	Gegevens bevestigen.
 	Oproepnummer of entry selecteren.
	Fototoetsen 1-3. Direct bellen van een opgeslagen telefoonnummer.
	Directe oproeptoetsen 1 -3. Direct bellen van een opgeslagen telefoonnummer.
	Oproepenlijst openen. Met de pijltoetsen kunt u een entry selecteren.
	Telefoonboek openen. Met de pijltoetsen kunt u een entry selecteren.
	Snelkiesnummers bellen: op de toets drukken en cijfer (0-9) ingeven.
	Opvraagtoets, bv. om gesprekken bij aansluiting van de telefoon op een telefooncentrale tot stand te brengen.
	Terugbellijst: Met deze toets kan een entry geselecteerd worden (eventueel moet u meermaals op de toets drukken).
	Hoornversterking aanschakelen. <b>GEVAAR:</b> Bij normaalhorenden kan het maximale hoornvolume het gehoor beschadigen!  De luidspreker wordt tijdens een gesprek aangeschakeld of u gebruikt de toets om de gebruikte lijn in te geven.

## Gebruik van de telefoon

### Symbolen op het display

	Batterijen ontbreken of moeten vervangen worden.
	U hebt een bericht op uw antwoordapparaat („Message Waiting“).
	Meerdere oproepen van eenzelfde aansluiting.
	Telefoonboek is geopend.
<b>CID</b>	Oproepenlijst is geopend.
<b>NEW</b>	Er is een nieuw oproep binnengekomen, die nog niet beantwoord werd.
15:30 03/09	Weergave uur/datum.
	Handsfree-functie is geactiveerd.
	Positienummer in de oproepenlijst.
TOT: XX	Aantal entry's in de oproepenlijst of in het telefoonboek.
NIEUW: XX	Aantal nieuwe, nog niet bekeken entry's in de oproepenlijst.

### Schuifregelaar

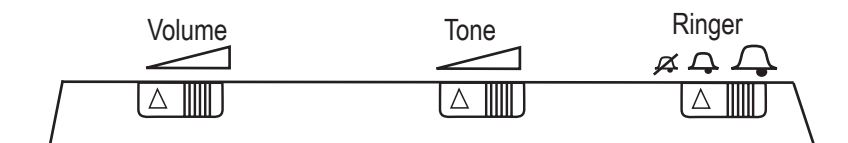

Volume luidspreker

Klankinstelling  
bij hoornversterking

Belsignaalinstelling  
(uit/stil/luid)



Onder de hoorn: schuifregelaar voor het hoornvolume.

**GEVAAR:** Bij normaalhorenden kan het maximale hoornvolume bij aangeschakelde versterking het gehoor beschadigen!



## **Gebruik van de telefoon**

---

### **Algemene gebruiksinstructies**

---

#### **Aansluiting op hoorapparaten**

---

Het oorstuk in de hoorn kan een magnetisch veld genereren. Bij hoorapparaten die achter het oor gedragen worden, zal door de magnetische verbinding met de hoorn het gesprek luider en duidelijker weerklinken. Daartoe moet de schakelaar aan het hoorapparaat dan wel op stand „T“ ingesteld staan.

#### **Gespreksduurweergave en displayverlichting**

---

Dankzij de gespreksduurweergave weet u altijd precies, hoe lang u aan het telefoneren bent. Als u de hoorn opneemt of op de luidspreker- of eender welke andere toets drukt, dan zal de displayverlichting beginnen branden. Als u de hoorn opnieuw oplegt of als u nog een keer op de luidsprekertoets drukt, dan zal de displayverlichting uitgaan.

#### **Weergave van het telefoonnummer van de beller**

---

De functie waarbij het telefoonnummer van de beller weergegeven wordt, moet door de netwerkexploitant ondersteund worden en eventueel vrijgeschakeld zijn. Dit wordt ook wel ‚CID‘ (wat staat voor ‚Caller Identification‘) genoemd.

#### **Afbreken van procedures**

---

- Als er tijdens het verrichten van een instelling 60 seconden lang niet op een toets wordt gedrukt, dan wordt de procedure gewoon beëindigd, zonder dat er iets opgeslagen wordt.
- U kunt een programmeerprocedure afbreken door de hoorn op te nemen en meteen terug op te leggen. De procedure wordt dan gewoon beëindigd, zonder dat er iets opgeslagen wordt.

#### **Aansluiting van de telefoon op een telefooncentrale**

---

Mocht u uw telefoon op een telefooncentrale willen aansluiten, dan verwijzen we u graag naar pagina 23 voor meer informatie.

### Ingebruikneming

#### Inhoud van de levering

Inhoud van de verpakking:

- 1 telefoon en 1 hoorn
- 1 kabel voor het aansluiten van de telefoon, voorzien van een landspecifieke stekker (Nederlands)
- 1 spiraalsnoer (hoornsnoer)
- 4 batterijen van het type AA microcel 1,5 V
- 1 wandhouder
- 1 gebruiksaanwijzing

#### Aansluiten van de telefoon

Gelieve er eerst de veiligheidsinstructies in hoofdstuk 1 op na te slaan, voordat u de telefoon aansluit.

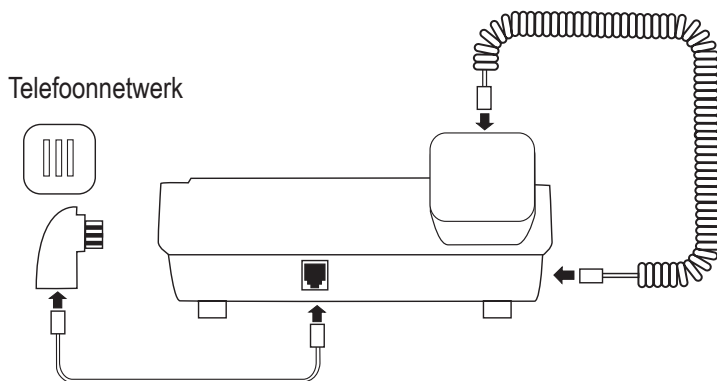

Afb. 1

Sluit de telefoon aan, zoals getoond wordt bij Afb. 1. Gebruik hiervoor alleen het meegeleverde telefoonsnoer.

## Ingebruikneming

### Plaatsen/vervangen van de batterijen

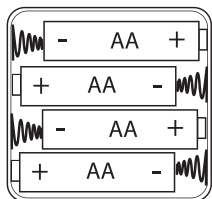

Om veiligheidsredenen moet u eerst de telefoonkabel uit de telefoonaansluiting trekken. Vervolgens opent u het batterijvak aan de achterkant van de telefoon met behulp van een paperclip. Plaats of vervang nu de batterijen van het type AA microcel 1,5 V en zorg ervoor dat u zich daarbij niet van pool vergist. Plaats daarna het deksel van het batterijvak terug en klik het vast. Sluit ten slotte de telefoonkabel opnieuw aan op de telefoonaansluiting.

Afb. 2

De batterijen zijn nodig om het display en de luidspreker te doen werken. Vervang de batterijen, zodra u het respectieve symbool  op het display ziet verschijnen. Verwijder lege batterijen conform de geldende afvalverwijderingsvoorschriften (gooi ze dus niet gewoon bij het huisvuil).

### Fototoetsen

Drie directe oproeptoetsen van de telefoon kunt u van foto's voorzien.

- Verwijder hiertoe het respectieve plastic afdekplaatje met een gepast hulpmiddel.
- Leg een foto van 21 mm breed x 26 mm hoog op de toets.
- Herbevestig het plastic afdekplaatje.

### Wandmontage

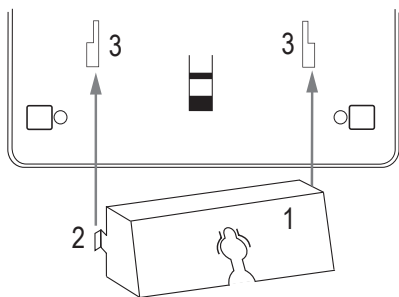

Afb. 3

De telefoon kan met behulp van de meegeleverde houder aan de wand bevestigd worden.

Duw de geleidingsneuzen (2) van de wandhouder (1) aan de achterzijde van de telefoon in de groeven (3).

Schuif de wandhouder (1) naar boven, totdat deze de eindpositie bereikt heeft en u een klik hoort. Markeer 2 boorgaten op de muur ter hoogte van de voorziene montageogen.

## Ingebruikneming



Vergewis u ervan dat er zich op de plaats waar u wilt boren, geen kabels of leidingen in de muur bevinden.

- Boor 2 gaten, steek in elk gat een plug en draai de schroeven in de pluggen.
- Laat de schroeven 5 mm uit de muur steken.
- Duw de telefoon via de hiertoe voorziene openingen over de uitstekende schroeven heen en trek het toestel daarna naar beneden.

### Vorbereiden van de hoornhouder

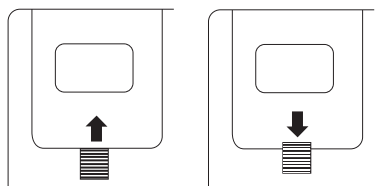







Trek de hoornsteun onderaan de hoornkom uit de houder, draai de steun 180 graden en duw hem opnieuw naar binnen. Het bovenste deel van de hoornsteun wijst nu naar binnen toe en fungeert als haak voor de hoorn.

Afb. 4

### Eerste ingebruikneming

Na het aansluiten van de telefoon op het telefoonnet moet u de volgende basisinstellingen verrichten:  Open het menu.

Instelling	 	bevestigen
DEUTSCH	Selecteer NEDERLANDS	
LCD CONTRAST	Maak een keuze uit de waarden 1-4	
TIJD/DATUM	Stel eerst het uur in (00-23)	
	Doe daarna hetzelfde voor de minuten (00-59)	
	Stel vervolgens de dag in (01-31)	
	En doe ten slotte hetzelfde voor de maand (01-12)	

De overige functies „belprocedure“, „knippertijd“, „pauzetijd“ en „buitenlijnummer“ hoeft u alleen te veranderen, als u de telefoon op een telefooncentrale aansluit (zie ook pagina 23).

### Telefoneren

---

#### Beantwoorden van een oproep

---

De telefoon rinkelt en de twee rode leds op de zijkant „Optische oproepsignalisatie“ knipperen telkens het belsegnaal weerklinkt.



of



U beantwoordt de oproep door de hoorn op te nemen.

Op het display krijgt u dan het telefoonnummer van de beller te zien, als dit samen met de oproep mee doorgestuurd wordt.

Tips:

- Als u de naam van de beller in uw telefoonboek hebt opgeslagen, zal ook deze naam samen met het nummer op uw display verschijnen.
- De rode LED „nieuwe oproep“ achter het doorzichtige plaatje op de zijkant van de telefoon knippert tijdens het rinkelen van de telefoon. Als u de hoorn niet opneemt, dan zal deze rode led verder blijven knipperen om aan te geven dat u een oproep gemist hebt.

#### Zelf bellen

---



Toets het gewenste telefoonnummer in (max. 22 cijfers). Als u zich daarbij vergist hebt, dan kunt u het laatste cijfer opnieuw wissen door op de  toets te drukken.



of



Of kies eerst een buitenlijnnummer. Daarna zal het toestel het ingegeven nummer bellen.

Tip:

U kunt ook eerst de hoorn opnemen en dan pas het telefoonnummer ingeven. In dat geval kunt u een eventueel fout ingegeven nummer echter wel niet meer corrigeren.

#### Terugbellen

---

Uw telefoon slaat de 6 laatst gekozen telefoonnummers in de terugbellijst op. Eenmaal de lijst vol is, wordt telkens de oudste entry automatisch gewist en door een nieuwe entry vervangen.



Druk meermaals op de terugbeltoets, totdat u het gewenste telefoonnummer op het display ziet verschijnen.

## Telefoneren



of



Of kies eerst een buitenlijnnummer. Daarna zal het toestel het ingegeven nummer bellen.

---

### Bellen met opgelegde hoorn

---

Om te bellen, hoeft u de hoorn niet op te nemen. Eenmaal de persoon die u wilt bellen, de telefoon opgenomen heeft, kunt u ook zelf de hoorn op of ervoor opteren om handsfree te blijven bellen.



Druk hiervoor om te beginnen op de luidsprekertoets en wacht tot u de kiestoon hoort.



Geef nu het telefoonnummer in, dat u wilt bellen. Zodra de persoon aan de andere kant van de lijn de hoorn opgenomen heeft, neemt u ook zelf de hoorn op.



---

### Handsfree bellen

---

Gebruik de handsfree-functie om uw gesprekspartner via de luidspreker te horen en met hem een gesprek te voeren, zonder dat u de hoorn tegen uw oor hoeft te houden. In plaats daarvan gebruikt u gewoon de microfoon vooraan rechts van het toestel. Als u actief handsfree aan het bellen bent, brandt de handsfree-LED in het rood.

#### **OPGELET**

In de handsfree-modus kunnen degene die belt en degene die gebeld wordt, niet gelijktijdig spreken. Het omschakelen tussen luidspreker en microfoon gebeurt daarbij automatisch. Luide achtergrondgeluiden in de buurt van de telefoon kunnen het gesprek verstoren.



Inschakelen van de handsfree-functie tijdens het gesprek.



Uitschakelen van de handsfree-functie tijdens het gesprek.

Tip:

U kunt ook naar believen tussen handsfree bellen en bellen met de hoorn switchen. Daarbij dient u dan wel de hoorn op te nemen.

## Telefoneren

---

### Instellen van het luidsprekervolume

---



Stel het volume in met behulp van de schuifregelaar aan de rechterkant van de telefoon.

---

### Instellen van het hoornvolume

---



Stel het volume in met behulp van de schuifregelaar aan de hoorn.

### Aanschakelen en regelen van de versterking

Slechthorenden kunnen de hoornvolumeversterking aanschakelen. Na het einde van het gesprek zal deze versterking dan automatisch opnieuw uitgeschakeld worden.

#### GEVAAR



Schakel de hoornversterking alleen aan, als u slechthorend bent. Een te hoog ingesteld hoornvolume kan uw gehoor beschadigen!



Druk op de versterkertoets na het opnemen van de hoorn. Het rode lampje in de toets zal daarbij beginnen te branden.



Stel het volume in met behulp van de schuifregelaar aan de hoorn.

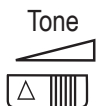

De toonhoogte kunt u met behulp van de middelste schuifregelaar aan de rechterkant an de telefoon instellen. Dat kan alleen na activering van de versterking.



Na het opleggen van de hoorn wordt de versterking automatisch opnieuw uitgeschakeld.

---

### Instellen van het belsignaal

---

Het belsignaalvolume stelt u in met behulp van de regelaar aan de rechterkant van de telefoon.



Schuift u de regelaar helemaal naar links, dan schakelt u het belsignaal volledig uit.

Schuift u de regelaar helemaal naar rechts, dan weerklinkt het belsignaal heel luid.

## Telefoneren

---

### Terugbellen en doorschakelen

---

Als uw telefoon is aangesloten op een telefooncentrale, dan kunt u met behulp van de R-toets bv. oproepen doorschakelen en gesprekspartners terugbellen. Gelieve hiervoor de gebruiksaanwijzing van uw telefooncentrale te raadplegen.



### Telefoonboek, oproepenlijst en snelkiezen

---

#### Telefoonboek

---

U kunt tot 50 entry's (telkens bestaande uit een naam en een telefoonnummer) in het telefoonboek opslaan. De entry's worden alfabetisch gerangschikt. Eenmaal alle geheugenplaatsen ingenomen zijn, verschijnt er op het display „TELEFOONBOEK VOL“. Om dan opnieuw plaats te maken, moet u eerst een entry wissen.

#### Selecteren van telefoonnummers uit het telefoonboek

---



Open het telefoonboek. Het telefoonboeksymbool verschijnt op het display.



Selecteer de gewenste telefoonboek-entry met behulp van de pijltoetsen of door het ingeven van een letter. Voor meer uitleg over de manier waarop u letters ingeeft, verwijzen we u graag naar het deel ‚Ingeven van een naam‘.



Of kies eerst een buitenlijnnummer. Daarna zal het toestel het ingegeven nummer bellen.

#### Ingeven van een naam

---

De letters van de naam geeft u via de cijfertoetsen in. Op de toetsen staan de bij de toets in kwestie horende letters en tekens vermeld.

Druk één keer op de toets van uw keuze voor de eerste letter, twee keer voor de tweede, enz. Wacht na het ingeven van een letter totdat de cursor automatisch naar de volgende plaats is versprongen om verder te gaan.

#### Tekentabel

Toets	Tekens in de volgorde waarin ze weergegeven worden
1	[Spatie] + & - / X 1
2	A B C Å Ä Æ æ å ä ß 2
3	D E F ë 3
4	G H I ï 4
5	J K L 5

## Telefoonboek, oproepenlijst en snelkiezen

6	M N O Ñ ñ Ö ø ö 6
7	P Q R S 7
8	T U V 8 ü Ü
9	W X Y Z 9
*	` @ ( ) * < >
0	, . : ? = 0
#	\$ _ % ! #

### Opslaan van telefoonboek-entry's

Geef bij alle telefoonnummers ook steeds het netnummer mee in, zodat inkomende lokale gesprekken eveneens aan een telefoonboek-entry toegewezen kunnen worden.



Open het telefoonboek. Het telefoonboeksymbool verschijnt op het display.



(3 sec.)

Druk op de toets en houd deze (3 sec. lang) ingedrukt, totdat „OPSLAAN?“ verschijnt.



Bevestig.



Geef eerst het telefoonnummer in (max. 22 karakters) en bevestig.



Geef de naam in (max. 16 karakters) en bevestig.

Voor meer uitleg over de manier waarop u letters ingeeft, verwijzen we u graag naar het deel „Ingeven van een naam“. „OPGESLAGEN“ verschijnt in het display.



Sluit ten slotte het telefoonboek, waarna het telefoonboeksymbool op het display verdwijnt.

Tips:

- Via de terugbeltoets kunt u kiespauzes ingeven.
- Bij het ingeven van een verkeerd cijfer/een verkeerde letter kunt u het cijfer/de letter in kwestie met de toets  wissen. Gebruik de pijltoetsen om de cursor van plaats te doen veranderen.

## Telefoonboek, oproepenlijst en snelkiezen

### Wijzigen van telefoonboek-entry's

---



Open het telefoonboek. Het telefoonboeksymbool verschijnt op het display.



Selecteer de telefoonboek-entry die u wilt veranderen.



(3 sec.)

Druk op de toets en houd deze (3 sec. lang) ingedrukt, totdat „BEWERKEN?“ verschijnt.

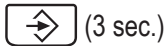

(3 sec.)

Druk op de toets en houd deze (3 sec. lang) ingedrukt, totdat het eerste cijfer van het telefoonnummer knippert.



Wijzig het telefoonnummer (met de pijltoetsen kunt u de cursor van plaats veranderen, met de -toets kunt u cijfers wissen).



Bevestig de aangebrachte wijziging.



Wijzig daarna eventueel ook de naam (met de pijltoetsen kunt u de cursor van plaats veranderen, met de -toets kunt u letters wissen). Voor meer uitleg over de manier waarop u letters ingeeft, verwijzen we u graag naar het deel „Ingeven van een naam“.



Bevestig de aangebrachte wijziging. „OPGESLAGEN“ verschijnt in het display.



Sluit ten slotte het telefoonboek, waarna het telefoonboeksymbool op het display verdwijnt.

### Wissen van telefoonboek-entry's / wissen van het hele telefoonboek

---





Open het telefoonboek. Het telefoonboeksymbool verschijnt op het display.





Selecteer de telefoonboek-entry die u wilt veranderen. Vervolgens kunt u kiezen of u maar één entry of de volledige lijst wenst te wissen.

## Telefoonboek, oproepenlijst en snelkiezen

### Wissen van een individuele entry

-  Druk op de toets, totdat „WISSEN?“ verschijnt.
-  (2 sec.) Druk op de toets en houd deze (2 sec. lang) ingedrukt, totdat de entry gewist is.
-  Sluit vervolgens het telefoonboek, waarna het telefoonboeksymbool op het display verdwijnt.

### Volledig wissen van het telefoonboek

-  (2 sec.) Druk op de toets en houd deze (2 sec. lang) ingedrukt, totdat „ALLES WISSEN?“ verschijnt.
-  (2 sec.) Druk op de toets en houd deze (2 sec. lang) ingedrukt, totdat de entry gewist is.
-  Sluit vervolgens het telefoonboek, waarna het telefoonboeksymbool op het display verdwijnt.

Tip:

U kunt de wisprocedure ook afbreken door niet te bevestigen.

---

## Oproepenlijst

---

Een telefoonnummer dat met een inkomende oproep mee verstuurd wordt, wordt automatisch in de oproepenlijst opgeslagen.

Als de naam van de beller ook in het telefoonboek voorkomt of als de naam door een telefooncentrale wordt meegedeeld, dan wordt naast het nummer ook deze naam vermeld. Er kunnen 32 entry's in de lijst opgeslagen worden.

Eenmaal de lijst vol is, wordt telkens de oudste entry automatisch gewist en door een nieuwe entry vervangen.

In stand-bymodus vermeldt het display het totale aantal entry's in de oproepenlijst („TOT:“) alsook het aantal nieuwe entry's („NIEUW:“).

Het doorsturen van het telefoonnummer van de beller is iets wat de netwerkexploitant doet. Hiertoe moet niet alleen opdracht maar ook toelating gegeven worden. Als er geen telefoonnummer wordt meegestuurd, verschijnt bij de oproep „GEEN NUMMER“ op het display.

## Telefoonboek, oproepenlijst en snelkiezen

### Bekijken van gemiste oproepen

---

Uw telefoon geeft aan, wanneer u een oproep gemist hebt.

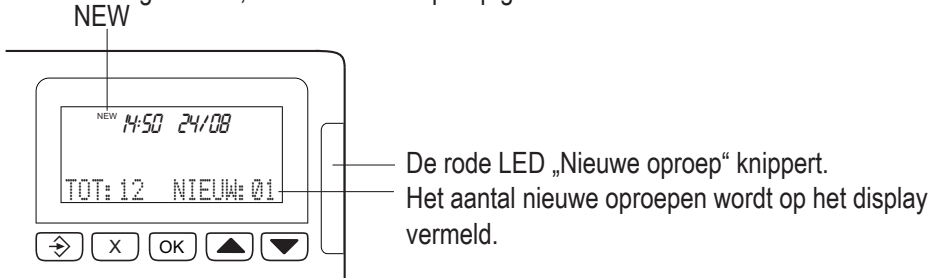

Open de oproepenlijst. De CID verschijnt op de bovenste displayregel.



Druk op de toets. Daarop zult u het nieuwe telefoonnummer te zien krijgen. Op de bovenste displayregel wordt het tijdstip en de datum van de oproep vermeld en in de rechter bovenhoek het aantal oproepen. Met de pijltoetsen kunt u door de lijst heen bladeren.



Vanuit de oproepenlijst gaat u naar het beginmenu.



Sluit de oproepenlijst (CID gewist uit de weergave).

### Bellen van (een) telefoonnummer(s) uit de oproepenlijst

---



Open de oproepenlijst. De CID verschijnt op de bovenste displayregel.



Selecteer het gewenste telefoonnummer.



Of kies eerst een buitenlijnnummer. Daarna zal het toestel het geselecteerde nummer bellen.

### Wissen van (een) telefoonnummer(s) uit de oproepenlijst

---



Open de oproepenlijst. De CID verschijnt op het display.

## Telefoonboek, oproepenlijst en snelkiezen



Selecteer het gewenste telefoonnummer. Vervolgens kunt u beslissen of u alleen de opgeroepen entry of de hele lijst wilt wissen.

### Wissen van individuele telefoonnummers



Druk op de toets. „WISSEN?“ verschijnt in het display.



(2 sec.)

Druk op de toets en houd deze (2 sec. lang) ingedrukt, totdat het telefoonnummer gewist is.

### Wissen van de volledige oproepenlijst



(2 sec.)

Druk op de toets en houd deze (2 sec. lang) ingedrukt, totdat „ALLES WISSEN?“ verschijnt.



(2 sec.)

Druk op de toets en houd deze (2 sec. lang) ingedrukt, totdat de telefoonnummers gewist zijn.

Tips:

- U kunt de wisprocedure ook afbreken door niet te bevestigen.
- Als de lijst nieuwe, nog niet bekeken telefoonnummers bevat, dan kan de volledige lijst niet gewist worden. Op uw display zult u dan de boodschap „NIEUW NUMMER“ zien verschijnen. Eenmaal u alle oproepen bekeken hebt, kunt u wel de volledige lijst wissen.

### Opslaan van nummers uit de oproepenlijst in het telefoonboek

U kunt een telefoonnummer uit de oproepenlijst ook meteen in het telefoonboek opslaan.



Open de oproepenlijst. De CID verschijnt op de bovenste display-regel.



Selecteer het gewenste telefoonnummer.



(3 sec.)

Druk op de toets en houd deze (3 sec. lang) ingedrukt, totdat „NUMMER KOPIEREN?“ verschijnt.



(3 sec.)

Druk op de toets en houd deze ingedrukt, totdat „OPGESLAGEN“ verschijnt.

## Telefoonboek, oproepenlijst en snelkiezen

### Foto- en directe oproep-toetsen

U beschikt over 3 foto-toetsen en 3 directe oproep-toetsen (1-3). Met een druk op de toets kunt u het respectieve opgeslagen telefoonnummer bellen.

### Bellen met foto- en directe oproep-toetsen



of



Druk op de gewenste directe oproep- of foto-toets.



of



Neem vervolgens de hoorn op of bel handsfree. Daarop zal het toestel het geselecteerde nummer bellen.

Tip:

U kunt ook eerst de hoorn opnemen en daarna de foto- of directe oproep-toets indrukken.

### Opslaan van nummers onder de foto- en directe oproep-toetsen



(3 sec.)

Druk op de toets en houd deze (3 sec. lang) ingedrukt, totdat „NUMMER OPSLAAN“ verschijnt.



Geef het telefoonnummer in (max. 22 karakters) en bevestig.



Geef de naam in (max. 16 karakters) en bevestig nog een keer. Voor meer uitleg over de manier waarop u letters ingeeft, verwijzen we u graag naar het deel „Ingeven van een naam“. „GEHEUGENPLAATS ?“ verschijnt in het display.



of



Druk nu op de directe oproep- of foto-toets waaronder het telefoonnummer opgeslagen moet worden. „OPGESLAGEN“ verschijnt in het display.

Tips:

- Via de terugbeltoets kunt u kiespauzes ingeven.
- Als u iets verkeerd hebt ingegeven, dan kunt u het laatste cijfer/de laatste letter met de -toets wissen.
- De opgeslagen telefoonnummers van de directe oproep-toetsen kunnen niet gewist worden. Bij het opslaan van nieuwe telefoonnummers, worden de oude entry's overschreven.

## Telefoonboek, oproepelijst en snelkiezen

### Snelkiezen

U kunt 10 vaak gebruikte telefoonnummers opslaan, zodat u niet meer het volledige telefoonnummer manueel hoeft in te geven. De telefoonnummers in kwestie worden daartoe onder de cijfertoetsen 0-9 opgeslagen.

### Bellen met snelkiestoetsen



of



Neem de hoorn op of bel handsfree.



Selecteer snelkiezen. „SNELLTOETS ->“ verschijnt op het display.



Druk op de cijfertoets 0-9 waaronder het telefoonnummer is opgeslagen. Daarop zal het toestel het ingegeven nummer bellen.

U kunt echter ook eerst snelkiezen selecteren, dan op de cijfertoets drukken en vervolgens de hoorn opnemen.

### Opslaan van snelkiesnummers



(3 sec.)

Druk op de toets en houd deze (3 sec. lang) ingedrukt, totdat „NUMMER OPSLAN“ verschijnt.



Geef het telefoonnummer in (max. 22 karakters) en bevestig.



Geef de naam in (max. 16 karakters) en bevestig opnieuw. Voor meer uitleg over de manier waarop u letters ingeeft, verwijzen we u graag naar het deel „Ingeven van een naam“. „GEHEUGEN-PLAATS ?“ verschijnt in het display.



0-9

Druk op de cijfertoets 0-9 waaronder het telefoonnummer opgeslagen moet worden. „OPGESLAGEN“ verschijnt in het display.

Tips:

- Via de terugbeltoets kunt u kiespauzes ingeven.
- Als u iets verkeerd hebt ingegeven, dan kunt u het laatste cijfer/de laatste letter met de -toets wissen.
- De opgeslagen snelkiesnummers kunnen niet gewist worden. Bij het opslaan van nieuwe telefoonnummers, worden de oude entry's overschreven.



## Basisinstellingen



### Basisinstellingen

U kunt de taal en het contrast van het display, de datum en het tijdstip alsook de belprocedure van de telefoon instellen.

Als uw telefoon op een telefooncentrale is aangesloten, stelt u de knippertijd in en slaat u eventueel het buitenlijnummer alsook de lengte van de kiespauze op.



Open het menu.

Instelling	 	bevestigen
DEUTSCH	Selecteer „NEDERLANDS“	<input type="button" value="OK"/>
LED CONTRAST	Maak een keuze uit de waarden 1-4	<input type="button" value="OK"/>
TIJD/DATUM	Stel eerst het uur in (00-23)	<input type="button" value="OK"/>
	Doe daarna hetzelfde voor de minuten (00-59)	<input type="button" value="OK"/>
	Stel vervolgens de dag in (01-31)	<input type="button" value="OK"/>
	En doe ten slotte hetzelfde voor de maand (01-12)	<input type="button" value="OK"/>
TOON	Selecteer de belprocedure TOON (toonkiezen) of PULS (pulskiezen)	<input type="button" value="OK"/>
FLASH TIJD	Maak een keuze uit de waarden 100, 270 of 600	<input type="button" value="OK"/>
PAUZE	Geef een waarde tussen 1 en 9 seconden in	<input type="button" value="OK"/>
BUITENLIJN- NUMMER	Geef het eerste cijfer in (0-9)	<input type="button" value="OK"/>
	Geef eventueel een tweede cijfer in (0-9)	<input type="button" value="OK"/>
	En geef eventueel ook een derde cijfer in (0-9)	<input type="button" value="OK"/>

## Basisinstellingen

### Toelichtingen:

- Belprocedure:** Gelieve hier het toonkiezen ingesteld te laten, omdat het publieke telefoonnet quasi uitsluitend met deze belprocedure werkt. In uitzonderlijke situaties, bv. bij aansluiting op een telefooncentrale, kan het nodig blijken om deze instelling te veranderen in pulskiezen.
- Flashtijd:** Via de R-toets kunt u telefoonnetfuncties of functies van uw telefoon centrale gebruiken. Bij levering is de knippertijd op 100 msec. ingesteld. Dit om bv. telefoonnetprestatie-instellingen te activeren. Gelieve hiervoor de gebruiksaanwijzing van uw telefooncentrale te raadplegen.
- Kiespauze:** Bij telefooncentrales moet u eerst een buitenlijnnummer ingeven om een kiestoon te krijgen. Bij sommige installaties moet u daarbij ook een kiespauze inlassen na het ingeven van het buitenlijnnummer. De duur van deze kiespauze kunt u instellen (1-9 seconden). Gelieve hierbij de gebruiksinstructies van uw telefooncentrale te respecteren. De duur van de pauze is een maximumtijd. Zodra de kiestoon weerklinkt, wordt er meteen verder gebeld. U kunt kiespauzes ook manueel ingeven bij het opslaan van telefoonnummers door op de terugbeltoets te drukken.
- Buitenlijnnummer:** Bij telefooncentrales moet u eerst een buitenlijnnummer ingeven om een kiestoon te krijgen. Bij sommige installaties moet u daarbij ook een kiespauze inlassen na het ingeven van het buitenlijnnummer. Het opslaan van een buitenlijnnummer heeft tot doel om vast te leggen, na welke cijferreeks de kiespauze moet volgen. U kunt een tot 3 cijfers tellend buitenlijnnummer opslaan. Gelieve hiervoor de gebruiksinstructies van uw telefooncentrale te respecteren.
- OPGELET** Als u een buitenlijnnummer opgeslagen hebt, dan moet u elk telefoonnummer dat u in een geheugen (telefoonboek, directe oproep, snelkiezen) wilt opslaan, ook door dit nummer laten voorafgaan.

### Bijlagen

#### Schoonmaken – wanneer dat nodig is

Veeg de telefoon gewoon met een vochtige of antistatische doek schoon. Vermijd het gebruik van droge of natte doeken.

**VOOR-  
ZICHTIG**



Vermijd ook het gebruik van oplos-, schoonmaak- of schuurmiddelen!  
Ze beschadigen het toestel.

#### Toestand bij levering

De voorinstellingen kunt u overeenkomstig uw persoonlijke eisen en aansluitingsvoorwaarden wijzigen.

Weergavecontrast	trap 2
Taal van de displaymeldingen	Duits
Belprocedure	toonkiezen
Opvraagtoets	Flash (100 msec)
Pausetijd (kiespauze na buitenlijnummer)	3 sec.
Buitenlijnummer	niet ingesteld

#### Storingen en probleemoplossing

Als uw telefoon vreemd doet, probeer dan eerst aan de hand van onderstaande tabel het probleem op te lossen. Lukt dat niet, neem dan contact op met uw verdeler.

Probleem	Mogelijke oorzaak	Oplossing
Geen kiestoon na het opnemen van de hoorn	Telefoon- of hoornsnoer steken niet goed in	Controleer alle kabelverbindingen, controleer de telefoonaansluiting met behulp van een andere telefoon en contacteer eventueel de netwerkexploitant
Geen belsignaal (telefoon rinkelt niet bij oproep)	Het belsignaal is uitgeschakeld	Belsignaal inschakelen (zie pagina 13)

## Bijlagen

U ontvangt geen oproepen	De hoorn ligt niet goed op	De hoorn opleggen
U krijgt niets te zien op het display	De batterijen ontbreken of de batterijen zijn leeg	batterijen zijn leeg en moeten vervangen worden
De inkomende telefoonnummers worden niet weergegeven	<ul style="list-style-type: none"><li>- Telefoonnummerweergave wordt niet ondersteund</li><li>- Telefoonnummerweergave wordt onderdrukt</li></ul>	<ul style="list-style-type: none"><li>- Neem contact op met de netwerkexploitant</li><li>- Hier kunnen we u niet verder mee helpen</li></ul>
Bij aansluiting op een telefooncentrale: Geen of verkeerde verbinding na het bellen vanuit het telefoonboek (bv. directe oproep).	<ul style="list-style-type: none"><li>- Buitenlijnummer niet ingegeven</li><li>- Kiespauze is te kort</li></ul>	<ul style="list-style-type: none"><li>- Buitenlijnummer ingeven (zie pagina 23)</li><li>- Pauzeduur ingeven (zie pagina 23)</li></ul>
Bij aansluiting op een telefooncentrale: Opvragen niet mogelijk.	Knippertijd verkeerd ingesteld	Knippertijd correct instellen (zie pagina 23)

## Technische gegevens

Afmetingen (B x D x H):	ca. 180 x 205 x 87 mm
Gewicht:	ca. 720 g
Behuizingsmateriaal:	ABS
Telefoonkabel:	2 m
Toegewezen aders:	Pin 3: La, Pin 4: Lb
Stroomvoorziening:	Alleen spraakfunctie via snoer aangeschakeld
Microfoon:	dynamisch oorstuk/elektretmicrofoon
Oor- en mondstuk:	half-duplex
Luidspreker:	traploos instelbaar met de schuifregelaar
Volume van de luidspreker:	extra luid na indrukken van versterkertoets
Volume van de hoorn:	grafisch display met 3 regels en pictogrammen
Display:	22/16 tekens
Lengte telefoonnummer/naam:	ETS300381
Hoorapparaatcompatibiliteit	4 x type AA microcel 6 V
Batterijen:	

## Bijlagen

Gebruikstemperatuur: van 0 tot + 40 °C  
Opslagtemperatuur: van - 5 tot + 70 °C  
Onder voorbehoud van technische wijzigingen.

---

### Garantie

---

Uw contactpersoon in het kader van garantieverplichtingen is de winkelier waar u het apparaat hebt aangeschaft.  
De garantievoorwaarden zijn afhankelijk van de wettelijke bepalingen in het land waar het apparaat werd aangeschaft. Uw winkelier kan u hierover meer informatie geven.

---

### Vrijwillige garantie

---

Tiptel biedt u een vrijwillige garantie voor het apparaat. De voorwaarden van deze garantie vindt u op <http://www.tiptel.com>. De garantievoorwaarden op het moment van aankoop blijven gelden. De originele aankoopbon (kassabon, factuur) met serienummer of IMEI-nummer dient als aankoopbewijs. Bewaar deze goed.

---

### Verklaring van overeenstemming

---

Dit apparaat voldoet aan de vereisten van de EU-richtlijn betreffende radioapparatuur en telecommunicatie-eindapparatuur en de weder-zijdse erkenning van hun conformiteit. De conformiteit met de hier-boven genoemde richtlijn wordt aangegeven door de CE-markering op het apparaat.  
Hierbij verklaren wij dat het apparaat aan de vereisten en relevante bepalingen van de Europese richtlijnen voldoet.  
Overige bijzonderheden over de conformiteitsverklaring vindt u onder het volgende adres: <http://www.tiptel.com>.

---

### Afvalverwerking

---

#### Verpakking:

Bied het karton aan voor de inzameling van oud papier en breng het plasticafval naar de verzamelplaats voor recyclebaar materiaal of bied het aan bij de ophaling.

#### Afvoer van het apparaat:

Oude elektrische apparaten mogen niet met het huishoudelijk afval worden weggegooid. Lever uw apparaat in bij de gemeentelijke verzamelplaats (recyclagepark of milieustraat). Voor meer informatie over deze inzamelpunten richt u zich tot uw gemeente.

### Accu's en batterijen:

Accu's en batterijen mogen niet met het huis-houdelijk afval worden weggegooid. Als verbruiker bent u wettelijk verplicht gebruikte accu's en batterijen terug te leveren. Voor meer informatie over de verschillende inzamelpunten richt u zich tot uw gemeente of de winkel waar u het apparaat hebt gekocht.



## Index

- A**
- Aansluiten van de telefoon 8
  - Afbreken van procedures 7
  - Afvalverwerking 27
- B**
- Basisinstellingen 23
    - Belprocedure 24
    - Buitenlijnummer 24
    - Contrast van het display 23
    - Datum en het tijdstip 23
    - Flashtijd 24
    - Kiespauze 24
  - Batterijen 4, 9
  - Beantwoorden van een oproep 11
  - Bedieningselementen 5
    - Schuifregelaar 6
    - Symbolen op het display 6
    - Toetsen en hun betekenis 5
  - Bekijken van gemiste oproepen 19
  - Bellen met opgelegde hoorn 12
  - Belprocedure 24
  - Belsignaal 13
  - Buiten gebruik stellen van de telefoon 4
  - Buitenlijnummer 24
- C**
- Contrast van het display 23
  - Correct gebruik 3
- D**
- Datum en het tijdstip 23
  - Directe oproeptoetsen 21
    - Bellen met foto- en directe oproeptoetsen 21
    - Opslaan van nummers 21
  - Displayverlichting 7
- E**
- Eerste ingebruikneming 10
- F**
- Flashtijd 24
  - Foto- en directe oproeptoetsen 21
    - Bellen met foto- en directe oproeptoetsen 21
    - Opslaan van nummers 21
  - Fototoetsen 9
- G**
- Garantie 27
  - Gebruik van de telefoon 5
  - Gespreksduurweergave 7
- H**
- Handsfree bellen 12
  - Hoorapparaten 4, 7
  - Hoornhouder 10
  - Hoornvolume 13
    - Versterking 13
- I**
- Ingebruikneming 8
    - Aansluiten van de telefoon 8
    - Batterijen 9
    - Fototoetsen 9
    - Hoornhouder 10
    - Wandmontage 9
  - Inhoud van de levering 8
- K**
- Kiespauze 24
- L**
- Lieferumfang 8
  - Luidsprekervolume 13
- N**
- Naam ingeven 15

## Index

- O**  
Oproepenlijst 18  
    Bekijken van gemiste oproepen 19  
    Bellen van (een) telefoonnummer(s) 19  
    Wissen van de volledige oproepenlijst 20  
    Wissen van (een) telefoonnummer(s) 19  
    Wissen van individuele telefoonnummers 20  
Opslaan van snelkiesnummers 22  
Opslaan van telefoonboek-entry's 16  
Opstellen van de telefoon 3  
Overzicht van de bedieningselementen ii
- P**  
Plaatsen/vervangen van de batterijen 9
- S**  
Schoonmaken 25  
Schuifregelaar 6  
Snelkiestoetsen 22  
Snelkiezen 22  
    Bellen met snelkiestoetsen 22  
    Opslaan van snelkiesnummers 22  
Storingen en probleemoplossing 25  
Symbolen op het display 6
- T**  
Technische gegevens 26  
Telefoneren 11  
    Beantwoorden van een oproep 11  
    Bellen met opgelegde hoorn 12  
    Handsfree bellen 12  
    Terugbellen 11  
    Zelf bellen 11  
Telefoonboek 15  
    Ingeven van een naam 15  
    Opslaan van telefoonboek-entry's 16  
    Selecteren van telefoonnummers 15  
    Wijzigen van telefoonboek-entry's 17  
Telefoonboek-entry 17  
    Opslaan 16  
    Wijzigen 17  
    Wissen 17  
Telefooncentrale 7  
Terugbellen 11  
Terugbellen en doorschakelen 14  
Toestand bij levering 25  
Toetsen en hun betekenis 5
- V**  
Veiligheidsinstructies 3  
    Batterijen 4  
    Correct gebruik 3  
    Hoorapparaten 4  
    Opstellen van de telefoon 3  
    Versterking van het hoornvolume 4  
Verklaring van overeenstemming 27  
Versterking 13  
Versterking van het hoornvolume 4  
Vrijwillige garantie 27
- W**  
Wandmontage , 9  
Weergave van het telefoonnummer 7  
Wijzigen van telefoonboek-entry's 17  
Wissen van telefoonboek-entry's 17
- Z**  
Zelf bellen 11









## **Tiptel.com GmbH Business Solutions**

Halskestraße 1

D - 40880 Ratingen - Deutschland

Tel.: 0900 100 - 84 78 35\*

Vanity Tel.: 0900 100 - TIPTEL\*

Internet: [www.tiptel.de](http://www.tiptel.de)

**International:** [www.tiptel.com](http://www.tiptel.com)

\*(1,49 Euro/Min. aus dem Festnetz der Deutschen Telekom, abweichende Mobilfunkpreise möglich)

## **Tiptel GmbH**

Ricoweg 30/B1

A - 2351 Wiener Neudorf - Österreich

Tel.: 02236/677 464-0

Fax: 02236/677 464-22

E-mail: [office@tiptel.at](mailto:office@tiptel.at)

Internet: [www.tiptel.at](http://www.tiptel.at)

## **Tiptel AG**

Bahnstrasse 46

CH - 8105 Regensdorf - Schweiz/Suisse/Svizzera

Tel.: 044 - 843 13 13

Fax: 044 - 843 13 23

E-mail: [tiptel@tiptel-online.ch](mailto:tiptel@tiptel-online.ch)

Internet: [www.tiptel-online.ch](http://www.tiptel-online.ch)

## **Tiptel B.V.**

Camerastraat 2

NL - 1322 BC Almere - Nederlands

Telefoon: 036 - 53 666 50

Fax: 036 - 53 678 81

E-mail: [info@tiptel.nl](mailto:info@tiptel.nl)

Internet: [www.tiptel.nl](http://www.tiptel.nl)

## **Tiptel NV**

Leuvensesteenweg 510 bus 4

B - 1930 Zaventem- Belgique

Telefoon: 0903 99 333 (1,12 Euro/min.)

Fax: 02 714 93 34

E-mail: [tech@tiptel.be](mailto:tech@tiptel.be)

Internet: [www.tiptel.be](http://www.tiptel.be)

## **Tiptel s.a.r.l.**

23, avenue René Duguay-Trouin

F - 78960 Voisins-Le-Bretonneux - France

Tél. : 01 / 39 44 63 30

Fax : 01 / 30 57 00 29

E-mail : [support@tiptel.fr](mailto:support@tiptel.fr)

Internet : [www.tiptel.fr](http://www.tiptel.fr)

