

TOPCOM®

BUTLER 900



Handleiding
Manuel d'utilisateur
Bedienungsanleitung
Manuale d'uso

v 1.0



Belangrijk

Om de 'Nummerweergave' te kunnen gebruiken, moet deze dienst geactiveerd zijn op uw telefoonlijn. Om deze dienst te activeren, hebt U hiervoor meestal een apart abonnement van uw telefoonmaatschappij nodig. Indien U geen nummerweergavefunctie hebt op uw telefoonlijn, zullen de inkomende telefoonnummers NIET op de display van uw toestel verschijnen.

Important

Pour utiliser la fonction 'Caller ID/Clip' (affichage de l'appelant), ce service doit être activé sur votre ligne téléphonique. Généralement, vous avez besoin d'un abonnement séparé de votre compagnie de téléphone pour activer cette fonction. Si vous n'avez pas la fonction 'Caller ID - Affichage Appelant' sur votre ligne téléphonique, les numéros de téléphone entrants n'apparaîtront PAS sur l'écran de votre téléphone.

Wichtig

Zur Verwendung der 'Rufnummernanzeige' muss dieser Dienst erst für Ihre Telefonleitung freigegeben werden. Zur Aktivierung dieser Dienstleistung benötigen Sie meistens ein separates Abonnement Ihrer Telefongesellschaft. Wenn Sie für Ihre Telefonleitung keine Rufnummernanzeigefunktion haben, erscheinen die eingehenden Telefonnummern NICHT im Display Ihres Gerätes.

Importante

Per utilizzare la funzione „Caller ID" (visualizzazione chiamante), è necessario che questo servizio sia attivato sulla propria linea telefonica. Generalmente, è necessario sottoscrivere un abbonamento separato con la propria società telefonica, per poter attivare questa funzione. Se la propria linea telefonica non è dotata della funzione „Caller ID", i numeri telefonici delle chiamate in arrivo NON verranno visualizzati sul display del proprio telefono. In caso di chiamata entrante, suona soltanto il ricevitore e non la base.

This product is in compliance with the essential requirements and other relevant provisions of the R&TTE directive 1999/5/EC.

The Declaration of conformity can be found on:

<http://www.topcom.net/support/cedclarations.php>

- | | |
|-----------|--|
| NL | Geschikt voor aansluiting op het openbare analoge geschakelde telefoonnetwerk. |
| FR | Il est destiné à être raccordé au réseau de télécommunication public. |
| DE | Kompatibel für den analogen telefonanschluss. |
| IT | Destinato ad essere collegato alla rete telefonica analogica pubblica. |

- | | |
|-----------|--|
| NL | De in deze handleiding beschreven mogelijkheden worden gepubliceerd onder voorbehoud van wijzigingen. |
| FR | Les possibilités décrites dans ce manuel sont publiées sous réserve de modifications. |
| DE | Die in dieser Bedienungsanleitung umschriebenen Möglichkeiten, werden vorbehaltlich Änderungen publiziert. |
| IT | Le caratteristiche descritte nel presente manuale vengono pubblicate con riserva di modifica. |

- | | |
|-----------|--|
| NL | Het toestel voldoet aan de basiseisen van de R&TTE-richtlijn. Dit wordt bevestigd door de CE-markering. |
| FR | La conformité de l'appareil avec les exigences fondamentales de la directive européenne R&TTE relative aux terminaux, est confirmée par le label CE. |
| DE | Die Übereinstimmung des Gerätes mit den grundlegenden Anforderungen der R&TTE-Directive ist durch das CE-Kennzeichen bestätigt. |
| IT | Il simbolo CE indica che l'unità è conforme ai requisiti fondamentali della direttiva R&TTE. |

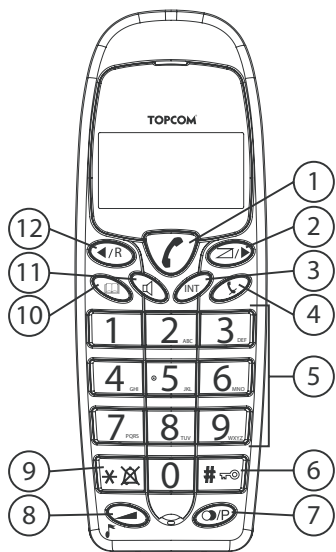
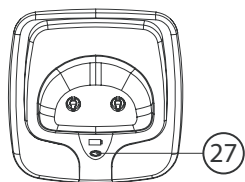
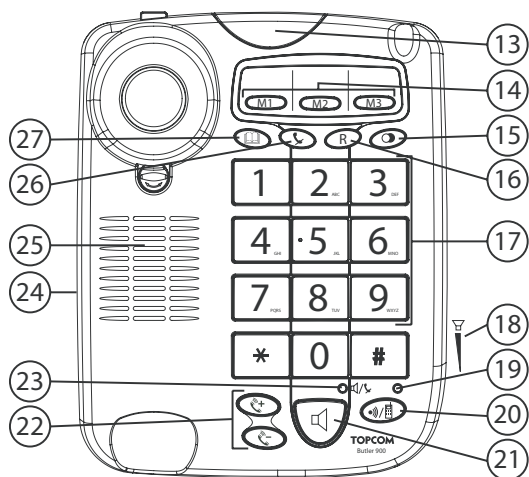

Nederlands 1

1	Veiligheidsinstructies	1
2	Toetsen	1
2.1	Draadloze handset	1
2.2	Vaste telefoon.....	2
2.3	Lader.....	2
3	Display	2
4	Installatie	3
4.1	Vaste telefoon.....	3
4.2	Lader van handset.....	3
4.3	Handset.....	4
4.4	Wandbevestiging	4
5	Batterij bijna leeg-indicatie	4
6	Werking van vaste telefoon	5
6.1	Uitgaande oproepen.....	5
6.2	De handenvrij-functie activeren/desactiveren	5
6.3	Nummers in het geheugen programmeren	5
6.4	Een geheugennummer bellen	6
6.5	Microfoon uit-functie	6
6.6	Het volume van de luidspreker en de handset instellen	6
6.7	De beltoon instellen.....	6
6.8	Het belvolume instellen.....	6
6.9	Een oproep doorschakelen naar de draadloze handset	6
6.10	Paging	7
7	Werking van draadloze handset	7
7.1	Uitgaande oproepen.....	7
7.2	Inkomende oproepen	8
7.3	De handenvrij-functie activeren/desactiveren	8
7.4	Nummers in het geheugen programmeren	8
7.5	Een geheugennummer bellen	8
7.6	Microfoon uit-functie	8
7.7	Het volume instellen.....	8
7.8	Flash-toets (R)	9
7.9	Het belvolume en de beltoon instellen	9
7.10	Toetsvergrendeling	9
7.11	De belmodus instellen	10
8	Nummerweergave oproeper-functie (CLIP)	10
8.1	Nieuwe oproepen.....	10
8.2	De oproeplijst raadplegen.....	10
8.3	Een nummer bellen uit de oproeplijst.....	11
8.4	Een nummer wissen uit de oproeplijst.....	11
8.5	Een nummer uit de oproeplijst opslaan in het geheugen	11
9	Een handset aanmelden/afmelden	11
9.1	Een handset aanmelden op een Topcom Butler 900 basisstation.....	11
9.2	Een handset verwijderen van een Topcom Butler 900 basisstation	12
10	Gesprek doorschakelen en intercom tussen twee handsets	13
10.1	Oproepdoorschakeling en conferentiegesprek tijdens een externe oproep	13
10.2	Interne oproep (intercom).....	13
11	Probleemoplossing	14
12	Technische gegevens	15

13	Standaardinstellingen	15
14	Garantie	15
14.1	Garantieperiode	15
14.2	Hantering van de garantie.....	16
14.3	Uitsluitingen van garantie.....	16
15	Reinigen	16
16	Afvoeren van het toestel (milieu)	16

Français 17

1	Instructions de sécurité	17
2	Touches	17
2.1	Téléphone sans fil.....	17
2.2	Téléphone à fil.....	18
2.3	Chargeur	18
3	Écran	18
4	Installation	19
4.1	Téléphone à fil.....	19
4.2	Chargeur du combiné	19
4.3	Combiné	20
4.4	Montage mural.....	20
5	Indication de faible charge de la batterie	20
6	Utilisation du téléphone à fil	21
6.1	Appels sortants	21
6.2	Activer/désactiver la fonction mains-libres.....	21
6.3	Programmer des numéros en mémoire	21
6.4	Pour appeler un numéro mémorisé.....	22
6.5	Fonction mute.....	22
6.6	Régler le volume du haut-parleur et du combiné	22
6.7	Pour régler la mélodie de la sonnerie	22
6.8	Pour régler le volume de la sonnerie	22
6.9	Pour transférer un appel sur le combiné sans fil.....	22
6.10	Paging (recherche).....	23
7	Utilisation du téléphone sans fil	23
7.1	Appels sortants	23
7.2	Appels entrants	24
7.3	Activer/désactiver la fonction mains-libres.....	24
7.4	Programmer des numéros en mémoire	24
7.5	Pour appeler un numéro mémorisé.....	24
7.6	Fonction mute.....	25
7.7	Pour régler le volume	25
7.8	Touche flash (R).....	25
7.9	Pour régler le volume et la mélodie de la sonnerie	25
7.10	Verrouillage du clavier	26
7.11	Pour régler le mode de numérotation	26
8	Fonction d'identification de l'appelant (CLIP)	26
8.1	Nouveaux appels	27
8.2	Consulter la liste d'appels	27
8.3	Pour appeler un numéro de la liste d'appels	27
8.4	Pour effacer un numéro de la liste d'appels.....	27
8.5	Mémoriser un numéro à partir de la liste d'appels.....	28

Nederlands

1 Veiligheidsinstructies

- Gebruik alleen de bijgeleverde stekker van de lader. Gebruik geen andere laders, omdat dit de batterijcellen kan beschadigen.
- Plaats alleen oplaadbare batterijen van hetzelfde type. Gebruik nooit gewone, niet-oplaadbare batterijen. Plaats de oplaadbare batterijen met de polen in de juiste richting (aangegeven in het batterijvak van de handset).
- Raak de contactpunten van de lader en de stekker niet aan met scherpe of metalen objecten.
- De werking van sommige medische instrumenten kan worden beïnvloed.
- De handset kan een onaangenaam zoemend geluid veroorzaken in gehoorapparaten.
- Plaats het basisstation niet in een vochtige ruimte of dichterbij dan 1,5 m in de buurt van een waterbron. De handset niet blootstellen aan water.
- Gebruik de telefoon niet in omgevingen met explosiegevaar.
- Recycleer de batterijen en onderhoud de telefoon op een milieuvriendelijke manier.
- Omdat deze telefoon niet kan worden gebruikt tijdens een stroomuitval, moet u een telefoon gebruiken die niet afhankelijk is van het elektriciteitsnet bij noodgevallen, bijv. een mobiele telefoon.

2 Toetsen

2.1 Draadloze handset

1. Lijntoets
2. Oproeplog/scrollen-toets
3. Int-toets
4. Microfoon uit-toets
5. Alfnumerieke toetsen
6. Toetsvergrendelingstoets
7. Nummerherhaling/pauze-toets
8. Volume/beltoon-toets
9. Beltoon AAN/UIT-toets
10. Geheugentoets
11. Handenvrij-toets
12. Flash R/scrollen-toets

2.2 Vaste telefoon













13. Visuele oproep/draadloze telefoon in gebruik (LED)
14. Direct geheugentoetsen (M1-M2-M3)
15. Nummerherhaling/pauze-toets
16. Flash R-toets
17. Alfnumerieke toetsen
18. Handenvrije volumeschuifknop
19. Draadloze handset in gebruik (LED)
20. Paging/doorschakeling-toets
21. Handenvrij-toets
22. Handsetvolumetoets
23. Handenvrij/microfoon uit (LED)
24. Belvolumeschakelaar
25. Microfoon
26. Microfoon uit-toets
27. Geheugentoets

2.3 Lader

28. Handset op lader (LED)

3 Display



- | | | | |
|---|--|---|---|
|  | U bent online |  | Er zijn meer cijfers aan de linkerkant |
|  | Nieuwe nummers in de oproeplijst |  | Er zijn meer cijfers aan de rechterkant |
|  | Pictogram oplaadbarebatterijvermogen |  | Tijdens handenvrij |
|  | De antenne geeft de kwaliteit van de ontvangst aan. De antenne knippert wanneer de handset buiten bereik is. |  | Wanneer de belzoemer is uitgeschakeld |
|  | Microfoon staat uit |  | U hebt nieuwe berichten in uw voicemail |
|  | Geheugenrecords worden opgehaald of ingesteld |  | Tijdens interne oproep |
|  | Het toetsenbord is geblokkeerd | HS-x | x = nummer van handset |

4 Installatie

4.1 Vaste telefoon

- 1 Steek een uiteinde van het telefoonkabel in de telefooneenheid en het andere uiteinde in de telefoonwandcontactdoos.
- 2 Sluit de kleine stekker van de AC-adapter aan op de telefoon en steek het andere uiteinde van de stroomkabel in een stopcontact.

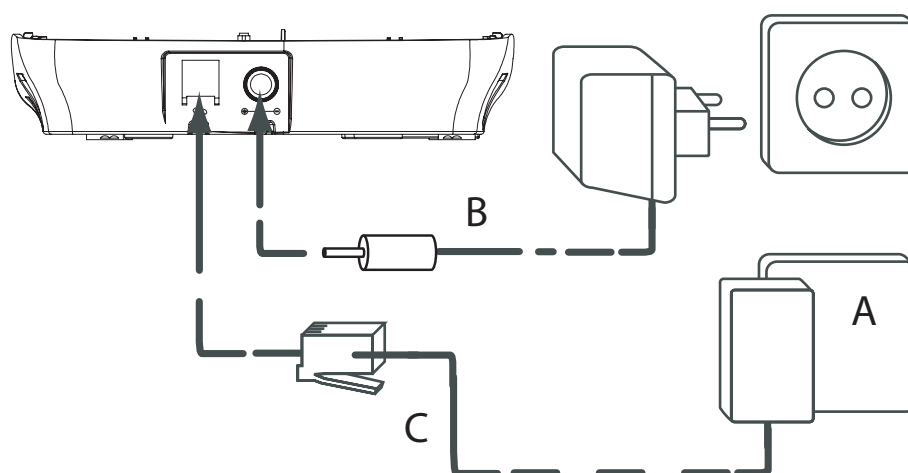

- Achteraanzicht van de vaste telefoon -

A. Telefoonwandcontactdoos

B. Stroomkabel

C. Telefoonkabel

4.2 Lader van handset

- 1 Sluit de AC-adapter aan op het stopcontact.

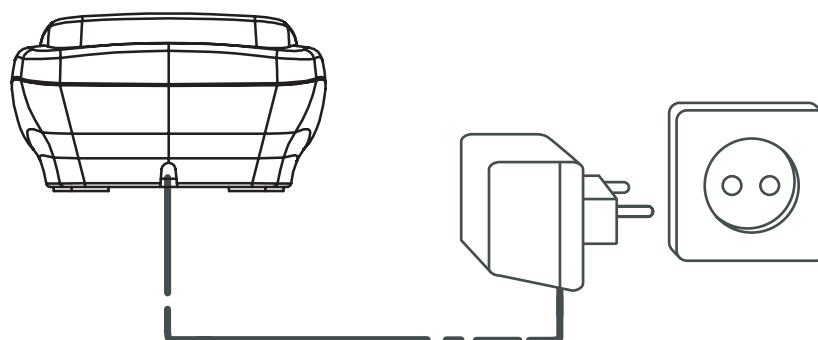

4.3 Handset

- 1 Plaats 2 oplaadbare batterijen (AAA) in het batterijvak van de handset.

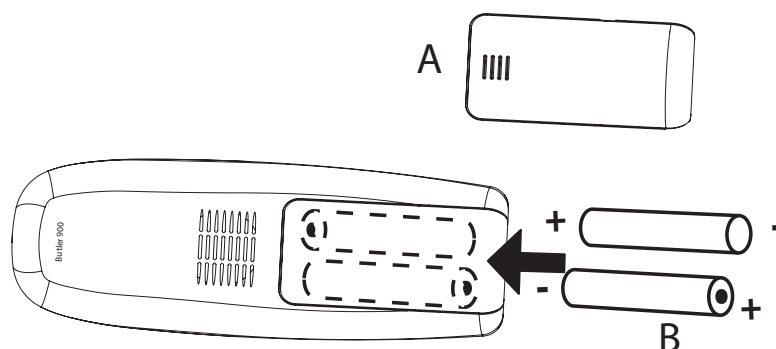

- Achteraanzicht van handset -

A. Afdekplaatje

B. Oplaadbare batterijen

4.4 Wandbevestiging

U kunt de vaste telefoon aan de wand hangen met 2 schroeven die 75 mm verticaal van elkaar af liggen. Om de handset aan de haak van de vaste telefoon te hangen, moet u het lipje 180° draaien, zoals op de afbeelding.

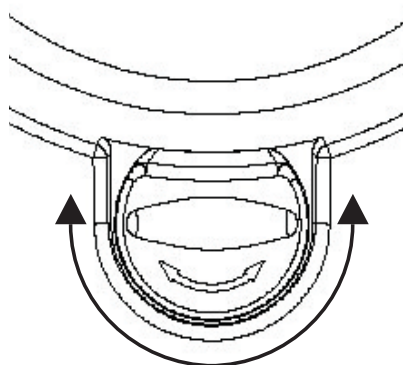

5 Batterij bijna leeg-indicatie

Als de batterij leeg is, werkt de handset niet meer. Wanneer een batterij volledig leeg is en u de handset korte tijd op het basisstation hebt geplaatst, zal het batterijsymbool aangeven dat de batterij volledig opgeladen is, dit is echter niet het geval. Het batterijvermogen zal snel achteruitgaan. Wij raden u aan om de handset gedurende 12 uur op het basisstation te plaatsen, zodat de batterij volledig opgeladen kan worden.

▣ Volle batterij

□ Lege batterij

Als de batterij tijdens een gesprek bijna leeg is, geeft de handset u een waarschuwingssignaal. Plaats de handset op het basisstation om op te laden.

6 Werking van vaste telefoon



Dit gedeelte beschrijft alleen de werking van de vaste telefoon! Voor de werking van de handset, zie "7 Werking van draadloze handset"

6.1 Uitgaande oproepen

Een telefoongesprek voeren

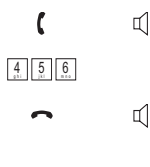

- 1** Neem de handset op of druk op de handenvrij-toets.
- 2** Druk het gewenste telefoonnummer in.
- 3** Hang op of druk nogmaals op de handenvrij-toets om het gesprek te beëindigen.

Het laatst gekozen nummer opnieuw vormen



- 1** Neem de handset op of druk op de handenvrij-toets.
 - 2** Druk op de nummerherhalingtoets.
- Het laatst gekozen nummer zal automatisch opnieuw worden gevormd.

6.2 De handenvrij-functie activeren/desactiveren

Met deze functie kunt u bellen zonder dat u de handset hoeft vast te houden bij een inkomende oproep, of wanneer u met de handset belt.

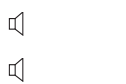

- 1** Druk op de handenvrij-toets om de functie te activeren.
- 2** Druk nogmaals op de handenvrij-toets om het gesprek weer door te schakelen naar de handset.

6.3 Nummers in het geheugen programmeren

U kunt 3 directe nummers programmeren M1, M2 en M3 (elk met maximaal 16 cijfers) en 10 indirecte geheugennummers (0-9) in de vaste telefoon.

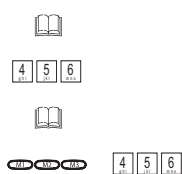







- 1** Druk op de geheugentoets.
- 2** Voer het telefoonnummer in dat u wilt opslaan.
- 3** Druk nogmaals op de geheugentoets om te bevestigen.
- 4** Voer de directe geheugenlocatie in (M1, M2 of M3) of de indirecte locatie (0-9) voor de plek waar u het nummer wilt opslaan.

U hoort een bevestigingstoon.





Druk op de pauzetoets P op de locatie waar u een pauze van 3 seconden in het telefoonnummer wilt hebben.

6.4 Een geheugennummer bellen



- | | |
|---|--|
|   | <p>1 Neem de handset op of druk op de handenvrij-toets.</p> |
|  | <p>2 Druk op de directe geheugentoets.
OF
Druk op de geheugentoets gevolgd door de indirecte geheugenlocatie (0-9).</p> |
|   | <p>Het geheugennummer zal automatisch worden gevormd.</p> |
|   | <p>3 Hang op of druk nogmaals op de handenvrij-toets om het gesprek te beëindigen.</p> |

6.5 Microfoon uit-functie

Het is mogelijk om de microfoon tijdens een oproep uit te schakelen. Zo kunt u openlijk spreken zonder dat uw gesprekspartner u kan horen.



- | | |
|---|---|
|  | <p>1 Druk op de microfoon uit-toets.
De microfoon zal worden uitgeschakeld.</p> |
|  | <p>2 Druk nogmaals op de microfoon uit-toets om de microfoon uit-functie uit te schakelen.</p> |

6.6 Het volume van de luidspreker en de handset instellen

- | | |
|---|--|
|    | <p>1 Druk op de volumetoets tijdens de oproep.
Gebruik de schuifknop aan de rechterzijde van de eenheid om het volume van de handenvrije luidspreker in te stellen.</p> |
|---|--|

6.7 De beltoon instellen

U kunt kiezen uit 5 verschillende beltonen (1-5).

- | | |
|---|--|
|  | <p>1 Houd de nummerherhalingtoets van de vaste telefoon ingedrukt.
De telefoon zal een beltoon laten horen.</p> |
|  | <p>2 Druk op de beltoon (1-5) op het toetsenbord.</p> |
|  | <p>3 Druk nogmaals op de nummerherhalingtoets om te bevestigen.</p> |

6.8 Het belvolume instellen

De schakelaar bevindt zich aan de linkerkzijde van de telefoon en u kunt het belvolume op Luid (Hi) of Stil (Lo) instellen.

6.9 Een oproep doorschakelen naar de draadloze handset

Wanneer u belt met de vaste telefoon, kunt u de oproep doorschakelen naar de handset.

- | | |
|---|---|
|  | <p>1 Druk op de doorschakelen-toets.
De handset zal een beltoon laten horen.</p> |
|  | <p>2 Druk op de lijntoets om het gesprek te voeren met de draadloze handset.</p> |

6.10 Paging

Met deze functie kunt u een zoekgeraakte handset vinden.

- | | |
|--|--|
| 

 | <ol style="list-style-type: none"> 1 Druk op de paging-toets op het basisstation.
De handset laat 20 seconden een beltoon horen. 2 Druk op een willekeurige toets om de beltoon te stoppen op een handset. |
|--|--|

7 Werking van draadloze handset





Dit gedeelte beschrijft alleen de werking van de draadloze handset! Voor de werking van de vaste telefoon, zie "6 Werking van vaste telefoon"

7.1 Uitgaande oproepen

Een telefoongesprek voeren

- | | |
|---|---|
| 





 | <ol style="list-style-type: none"> 1 Druk op de lijntoets. 2 Druk het gewenste telefoonnummer in. 3 Druk op de lijntoets wanneer u het gesprek wilt beëindigen. |
|---|---|

Gespreksinstelling met belvoorbereiding

- | | |
|--|---|
| 







 | <ol style="list-style-type: none"> 1 Druk het gewenste telefoonnummer in.
Een onjuist nummer kan worden gecorrigeerd met de microfoon uit-toets. Het nummer zal verdwijnen wanneer u gedurende 10 seconden niet op een toets hebt gedrukt. De handset keert dan terug naar de standby-modus. 2 Druk op de lijntoets.
Het nummer zal automatisch worden gebeld. 3 Druk nogmaals op de lijntoets wanneer u het gesprek wilt beëindigen. |
|--|---|

Het laatst gekozen nummer opnieuw vormen

- | | |
|---|---|
| 





 | <ol style="list-style-type: none"> 1 Druk op de lijntoets. 2 Druk op de nummerherhalingtoets.
Het laatst gebelde nummer zal automatisch worden gebeld. 3 Druk nogmaals op de lijntoets wanneer u het gesprek wilt beëindigen. |
|---|---|

Herkies een van de laatste 3 nummers die zijn gevormd



- | | |
|--|--|
| 







 | <ol style="list-style-type: none"> 1 Druk op de nummerherhalingtoets.
Het laatst gekozen nummer verschijnt op de display. 2 Druk een paar keer op de nummerherhalingtoets totdat het gewenste nummer op de display verschijnt. 2 Druk op de lijntoets.
Het nummer zal automatisch worden gevormd. 3 Druk nogmaals op de lijntoets wanneer u het gesprek wilt beëindigen. |
|--|--|

7.2 Inkomende oproepen

- Bij een inkomende oproep zal de handset gaan rinkelen en zal de visuele oproep-LED op het basisstation gaan knipperen.
-  **1** Druk op de lijntoets om de inkomende oproep op te nemen.
 -  **2** Druk nogmaals op de lijntoets wanneer u het gesprek wilt beëindigen.





7.3 De handenvrij-functie activeren/desactiveren

Met deze functie kunt u bellen zonder dat u de draadloze handset hoeft vast te houden bij een inkomende oproep of wanneer u met de handset belt.





-  **1** Druk op de handenvrij-toets om de functie te activeren.
-  **2** Druk nogmaals op de handenvrij-toets om het gesprek weer door te schakelen naar de handset.

7.4 Nummers in het geheugen programmeren

U kunt 10 indirecte nummers (elk met maximaal 25 cijfers) programmeren in de draadloze telefoon.



-  **1** Houd de geheugentoets ingedrukt totdat het pictogram op de display verschijnt.
-  **2** Voer het telefoonnummer in dat u wilt opslaan.
-  **3** Druk nogmaals op de geheugentoets om te bevestigen.
-  **4** Voer de geheugenlocatie (0-9) in waar u het nummer wilt opslaan.
U hoort een bevestigingston.

7.5 Een geheugennummer bellen

-   **1** Druk op de geheugentoets gevolgd door het nummer van de geheugenlocatie (0-9).
-  **2** Druk op de lijntoets.
Het nummer zal automatisch worden gebeld.
-  **3** Druk nogmaals op de lijntoets wanneer u het gesprek wilt beëindigen.

7.6 Microfoon uit-functie

Het is mogelijk om de microfoon tijdens een oproep uit te schakelen. Nu kunt u openlijk spreken zonder dat uw gesprekspartner u kan horen.

-  **1** Druk op de microfoon uit-toets.
De microfoon zal worden uitgeschakeld.
-  **2** Druk nogmaals op de microfoon uit-toets om de microfoon uit-functie uit te schakelen.

7.7 Het volume instellen

-  **1** Druk op de volumetoets tijdens de oproep.
U kunt het volume instellen op Hi, Medium en Low.

7.8 Flash-toets (R)



- R** Bij het indrukken van de flash-toets (ook opnieuw bellen genoemd), veroorzaakt de eenheid een lijnonderbreking (100 ms of 250 ms). U hebt hiermee de mogelijkheid om de speciale diensten van uw telefoonleverancier te gebruiken en/of gesprekken door te schakelen bij een telefoonuitwisseling.

De flashtijd instellen



-  **1** Houd de nummerherhalingtoets 3 seconden ingedrukt. De display geeft het volgende weer:
 “S” voor 100 ms
 “L” voor 250 ms
 De instelling van de flashtijd verdwijnt na 2 seconden uit de display.

7.9 Het belvolume en de beltoon instellen

Beltoon van de handset

-  **1** Houd de toontoets ingedrukt totdat de huidige beltoon wordt afgespeeld.
 **2** Selecteer de gewenste beltoon (1-9) of voer een nummer in (1-9).
 **3** Druk nogmaals op de beltoontoets om te bevestigen.





Belvolume van handset

-  **1** Druk op de volumetoets. De handset laat de beltoon horen in de huidige volume-instelling.
 **2** Selecteer het gewenste volume (1-5) of voer een nummer in (1-5). Druk op "0" om het volume UIT te schakelen.
 **3** Druk nogmaals op de volumetoets om te bevestigen.



U kunt het belvolume van elke individuele handset AAN- of UITSCHAKELEN door de beltoon AAN/UIT-toets  ingedrukt te houden in de standby-modus.

7.10 Toetsvergrendeling

-  Er zal niets gebeuren bij het indrukken van een willekeurige toets tijdens de standby-modus wanneer het toetsenblok is vergrendeld (behalve het indrukken van de toetsvergrendelingtoets).
-  **1** Houd de toetsvergrendelingtoets ingedrukt. Het pictogram verschijnt op de display en het toetsenbord is vergrendeld.
-  **2** Houd de toetsvergrendelingstoets nogmaals ingedrukt om het toetsenbord te ontgrendelen.
-  Als het toetsenbord vergrendeld is en er komt een inkomend gesprek, kunt u nog altijd de telefoon opnemen door de lijntoets in te drukken.
-  Tijdens de oproep werken de functies van het toetsenbord normaal. Als het gesprek is beëindigd, zal het toetsenbord weer worden vergrendeld.

7.11 De belmodus instellen

Er zijn twee belmodi:

DTMF/Toonkiezen (standaardinstelling en het meeste gebruikt)

Pulskiezen (voor oudere installaties)

De belmodus veranderen:

- R **1** Houdt de flash-toets ingedrukt om tussen de belmodi te wisselen. "P" verschijnt bij het instellen van pulskiezen, "T" verschijnt bij het instellen van toonkiezen (DTMF).
Na 5 seconden keert de eenheid weer terug in de standby-modus.



U kunt de belmodus van de telefoon per ongeluk veranderen door 5 seconden op de flash-toets te drukken in de standby-modus. Door de verkeerde belmodus zal het nummer niet goed worden gebeld of helemaal niet worden gebeld.

8 Nummerweergave oproeper-functie (CLIP)

De Topcom Butler 900 geeft de telefoonnummers van de inkomende oproepen weer. Deze functie is ook mogelijk wanneer u bent geabonneerd op een telefoonmaatschappij die deze dienst aanbiedt. Neem contact op met uw telefoonmaatschappij voor meer informatie.

- ▶ De nummers worden opgeslagen in een oproeplijst wanneer u een oproep ontvangt. Deze lijst kan maximaal 20 telefoonnummers bevatten (elk met maximaal 25 cijfers).
Als het nummer langer is dan 14 cijfers, kunt u verder naar rechts scrollen om de andere cijfers te bekijken.

8.1 Nieuwe oproepen



Wanneer u een nieuwe onbeantwoorde oproep heeft ontvangen, zal het CLIP-symbool knipperen op de display.

8.2 De oproeplijst raadplegen



1 Druk op de oproeplog-toets.
De laatst ontvangen oproep wordt weergegeven. "NO CLIP" wordt weergegeven als de lijst leeg is.
Het volgende zal op de display worden weergegeven:

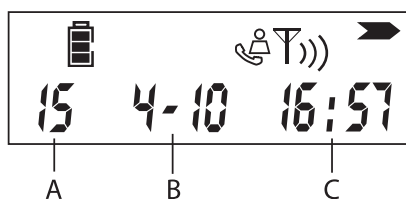

A. Nummer voortzetten

B. Datum (DD-MM)*

C. Tijd (24-uursopmaak)*

- | | |
|-----|---|
| ▶ | Na 5 seconden zal het telefoonnummer worden weergegeven. |
| ◀ ▶ | 2 Druk op de rechertoets om de datum en de tijd over te slaan. |
| ☎ | 3 Druk op de linkertoets om naar de vorige oproep te scrollen, druk op de rechertoets om de volgende oproep weer te geven. |
| ☎ | 4 Sluit de oproeplijst door op de microfoon uit-toets te drukken. |

* Alleen als het netwerk de tijd/datum samen met het telefoonnummer verzend! Sommige netwerken met nummerweergave van oproeper geven de tijd en de datum niet weer.

8.3 Een nummer bellen uit de oproeplijst

- | | |
|----|--|
| ✉ | 1 Druk op de oproeplog-toets. |
| ◀▶ | 2 Scrol door de oproeplijst totdat u het gewenste telefoonnummer vindt. |
| ☎ | 3 Druk op de lijn-toets om het nummer te bellen.
Het nummer zal automatisch worden gebeld. |
| ☎ | 4 Druk nogmaals op de lijntoets wanneer u het gesprek wilt beëindigen. |

8.4 Een nummer wissen uit de oproeplijst

- | | |
|----|--|
| ✉ | 1 Druk op de oproeplog-toets. |
| ◀▶ | 2 Scrol door de oproeplijst totdat u het gewenste telefoonnummer vindt. |
| ☎ | 3 Houd de microfoon uit-toets 3 seconden ingedrukt om het nummer te wissen. |

8.5 Een nummer uit de oproeplijst opslaan in het geheugen

- | | |
|-------|--|
| ✉ | 1 Druk op de oproeplog-toets. |
| ◀▶ | 2 Scrol door de oproeplijst totdat u het gewenste telefoonnummer vindt. |
| 📖 | 3 Houd de geheugentoets 3 seconden ingedrukt. |
| 4 5 6 | 4 Voer de geheugenlocatie (0-9) in waar u het nummer wilt opslaan. |
| 📖 | 5 Druk nogmaals op de geheugentoets om te bevestigen. |

9 Een handset aanmelden/afmelden

9.1 Een handset aanmelden op een Topcom Butler 900 basisstation

U kunt 5 handsets aanmelden bij één basisstation. Standaard wordt elke handset bij het basisstation aangemeld bij levering.

U moet alleen de handset aanmelden indien:

- de handsetaanmelding is gewist uit het basisstation (bijv. voor het opnieuw initialiseren)
- u een andere handset wilt aanmelden op dit basisstation.

De onderstaande procedure is alleen van toepassing op een Topcom Butler 900 handset en basisstation!

- | | |
|-----|--|
| •)) | 1 Houd de paging-toets op het basisstation gedurende 10 seconden ingedrukt. |
|-----|--|



De handset op lader-LED op het basisstation begint snel te knipperen gedurende 1 minuut.

Gedurende deze minuut staat het basisstation in de aanmeldmodus en moet u het volgende uitvoeren om de handset aan te melden:



2 Houd de rechertoets 3 seconden ingedrukt.



3 Houd de *-toets 3 seconden ingedrukt.

Het volgende zal op de display worden weergegeven:

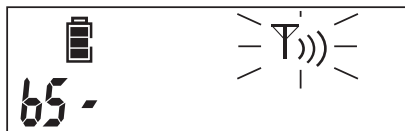

4 Voer het nummer van het basisstation in (1-4) waarop u de handset wilt aanmelden.

De eenheid zal naar het basisstation gaan zoeken en zal naar de pincode (4 cijfers) vragen wanneer het station is gevonden:



5 Voer de pincode van het basisstation in (standaardinstelling is 0000). Als de pincode onjuist is, zal de handset weer naar het basisstation gaan zoeken.

Na aanmelding van de handset, verschijnt "HS" gevolgd door het nummer van de handset.

9.2 Een handset verwijderen van een Topcom Butler 900 basisstation

U kunt een handset verwijderen van een basisstation, zodat een andere handset kan worden aangemeld.



1 Houd de rechertoets 3 seconden ingedrukt.



2 Houd de microfoon uit-toets 3 seconden ingedrukt.

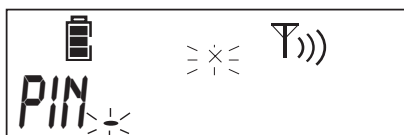

3 Voer de pincode van het basisstation in (standaardinstelling is 0000). Als de pincode onjuist is, keert de handset terug naar de standby-modus.



4 5 6

4 Voer het nummer van de handset in (1-4) die u wilt verwijderen.

Als de verwijdering succesvol is, keert de handset terug naar de standby-modus. Zo niet, dan vraagt de eenheid weer om het nummer van de handset in te voeren.



U kunt alleen bestaande handsets verwijderen die u niet gebruikt voor de verwijdering.

10 Gesprek doorschakelen en intercom tussen twee handsets



Deze functies werken alleen wanneer er meerdere handsets (net als de Twin/Triple/Quattro-versie) zijn aangemeld bij hetzelfde basisstation.

10.1 Oproepdoorschakeling en conferentiegesprek tijdens een externe oproep

- | | |
|-----|--|
| INT | <p>1 Druk tijdens een externe oproep op de INT-toets, gevolgd door het nummer van de handset (1-4).</p> <p>De andere handset zal een beltoon laten horen:
Wanneer de andere handset de lijn overneemt, kunt u intern praten. Als u ophangt, zal de externe lijn worden verbonden met de andere handset.</p> |
| INT | <p>2 Houd de INT-toets 3 seconden ingedrukt. Nu kunt u tegelijkertijd praten met de tweede handset en de externe lijn (conferentiegesprek).</p> |
| INT | <p>3 Druk nogmaals op de INT-toets om terug te keren naar het externe gesprek.</p> |
| ☎ | <p>4 Druk op de lijntoets wanneer u het gesprek wilt beëindigen.</p> |

10.2 Interne oproep (intercom)



U kunt geen intercom-gesprek voeren tussen een vaste telefoon en een draadloze handset. Alleen tussen twee draadloze handsets.

- | | |
|-----|---|
| INT | <p>1 Druk in de standby-modus op de INT-toets, gevolgd door het nummer van de handset (1-4).</p> <p>De andere handset zal een beltoon laten horen.</p> |
| ☎ | <p>2 Druk op de lijn-toets om de oproep aan te nemen.</p> <p>Nu kunt u intern bellen.</p> |
| ☎ | <p>3 Druk op de lijntoets wanneer u het gesprek wilt beëindigen.</p> |

11 Probleemoplossing

Symptoom	Mogelijke oorzaak	Oplossing
Geen weergave	Batterijen zijn leeg	Controleer de positie van de batterijen
		Laad de batterijen op
	Handset UITGESCHAKELD	Schakel de handset IN
Geen toon	Telefoonkabel is slecht aangesloten	Controleer de aansluiting van de telefoonkabel
	De lijn is bezet door een andere handset	Wacht totdat de andere handset het gesprek heeft beëindigd
Volume van de gesprekspartner is te laag		Pas het volume aan tijdens het gesprek door op de volumetoets te drukken
Volume van beltoon van handset te laag		Pas het volume van de beltoon aan
Niet mogelijk om een nummer te bellen	Verkeerde belmodus	zie "7.11 De belmodus instellen" om de juiste belmodus in te stellen
Het pictogram  knippert	Handset is buiten bereik	Breng de handset dichterbij de buurt van het basisstation
	Het basisstation heeft geen stroom	Controleer de aansluiting van de stroomkabel bij het basisstation
	De handset is niet aangemeld op het basisstation	Meld de handset aan bij het basisstation
Basisstation of handset laat geen beltoon horen	Het beltoonvolume staat uit of is te laag	Pas het volume van de beltoon aan
Niet mogelijk om een gesprek naar PABX door te schakelen	De flashtijd is te kort	Stel de eenheid in op een langere flashtijd
De telefoon reageert niet op het indrukken van de toetsen	Gebruikersfout	Verwijder de batterijen en plaats ze weer terug

12 Technische gegevens

Bereik	tot 300 m in een open ruimte tot 50 m binnenshuis
Batterijen van handset:	2 x 1,2 V, 600 mAh AAA Type NiMh oplaadbaar
Stroomvoorziening basisstation	220/230 V / 50 Hz
Autonomie van handset	100 uur in standby
Gesprekstijd van handset	11 uur
Normale gebruiksomstandigheden	+5 °C tot +45 °C
Toegestane relatieve luchtvochtigheid	25 tot 85%
Belmodus	Puls / DTMF (toon)
Geheugen	10 indirecte met max. 25 cijfers

13 Standaardinstellingen

Flashtijd	100 ms
Belmodus:	Toon
Belvolume	Niveau 3
Beltoon	Beltoon 8
Pincode van basisstation	0000

14 Garantie

14.1 Garantieperiode

De Topcom-eenheden hebben een garantieperiode van 24 maanden. De garantieperiode gaat in op de aankoopdatum van de nieuwe eenheid. De garantie op de batterijen is beperkt tot 6 maanden na aankoop. Verbruiksgoederen of defecten die een verwaarloosbare invloed hebben op de werking of de waarde van het toestel worden niet gedekt.

De garantie moet worden bewezen door het kunnen overleggen van de originele aankoopbon waarop de aankoopdatum en het eenheidmodel staan aangegeven.

14.2 Hantering van de garantie

Een defecte eenheid moet worden geretourneerd aan het onderhoudscentrum van Topcom samen met de aankoopbon.

Als de eenheid defect raakt tijdens de garantieperiode, zal Topcom of een van haar bevoegde onderhoudscentra de defecten kostenloos repareren die zijn veroorzaakt door fouten in materiaal of vakmanschap.

Topcom zal naar eigen inzicht voldoen aan haar garantieverplichtingen door de defecte eenheden of onderdelen van de defecte eenheden te repareren of te vervangen. Bij vervanging, kan de kleur en het model verschillen van de oorspronkelijke eenheid.

De oorspronkelijke aankoopdatum zal het begin van de garantieperiode bepalen. De garantieperiode wordt niet verlengd als de eenheid is vervangen of gerepareerd door Topcom of een van haar bevoegde onderhoudscentra.

14.3 Uitsluitingen van garantie

Schade of defecten als gevolg van een onjuiste behandeling of onjuist gebruik en schade als gevolg van het gebruik van niet-originele onderdelen of accessoires die niet worden aanbevolen door Topcom vallen buiten de garantie. De draadloze telefoons van Topcom zijn alleen geschikt voor gebruik met oplaadbare batterijen. De schade door het gebruik van normale, niet-oplaadbare batterijen valt buiten de garantie.

De garantie dekt geen schade als gevolg van factoren buitenshuis, zoals bliksem, water en vuur, evenals enige schade veroorzaakt tijdens het verplaatsen.

Er kan geen garantie worden opgeëist als het serienummer op de eenheden is veranderd, verwijderd of onleesbaar is gemaakt.

Alle garantieclaims zullen ongeldig worden wanneer de eenheid is gerepareerd, veranderd of aangepast door de koper of onbevoegde, niet officieel door Topcom toegewezen onderhoudscentra.

15 Reinigen

Reinig de telefoon met een vochtige doek of met een antistatische doek. Gebruik nooit reinigingsmiddelen of schuurmiddelen.

16 Afvoeren van het toestel (milieu)



Aan het einde van de levensduur van het product, moet u dit product niet bij het normale huishoudelijke afval gooien, maar moet u het product naar een inzamelpunt brengen voor de recycling van elektrisch en elektronisch apparatuur. Dit wordt aangegeven door het symbool op het product, de gebruikshandleiding en/of de verpakking.

Sommige materialen van het product kunnen hergebruikt worden als u ze naar een inzamelpunt brengt. Door het hergebruiken van sommige onderdelen of grondstoffen van gebruikte producten draagt u aanzienlijk bij aan de bescherming van het milieu.

Neem contact op met uw plaatselijke autoriteiten als u meer informatie wilt hebben over de inzamelpunten bij u in de buurt.