

Gebruiksaanwijzing

(NL/B)

Comfort telefoontoestel  
met handenvrij spreken en  
Message Waiting LED

**tiptel 140**



**tiptel**



# Inhoudsopgave

<b>Inhoudsopgave .....</b>	<b>3</b>
Veiligheidsaanwijzingen .....	4
Kenmerken van het toestel .....	5
Leveringsomvang .....	5
<b>Beschrijving van het toestel .....</b>	<b>6</b>
Plaatsen van inlegvel .....	9
Aansluiten .....	9
<b>Instellen functies .....</b>	<b>10</b>
Instellen van het buitenlijnummer voor een netlijn.....	10
Belsignaal instellen .....	10
Belvolume instellen .....	11
Flashtijd instellen .....	11
Kiespauze tijd instellen .....	11
Kiesmethode instellen.....	12
<b>Telefoneren.....</b>	<b>13</b>
Kiezen.....	13
Gesprek aannemen .....	13
Gesprek beëindigen .....	13
Overschakelen tussen de hoorn en handenvrij telefoneren .....	13
Microfoon uitschakelen (mute) .....	14
Flash (R)-toets / Een gesprek doorverbinden .....	14
Kiespauze.....	14
Nummerherhaling .....	15
Geheugentoetsen .....	15
Terugzetten naar de fabrieksinstelling .....	16
<b>Message Waiting Indicatie (MWI) .....</b>	<b>17</b>
FSK.....	17
Ompoling (PR1 / PR2) .....	17
Hoge spanning (HV) .....	18
SR belsignaalpuls MW .....	18
<b>Bijlage .....</b>	<b>19</b>
Service .....	19
Garantie.....	19
Fabrieksinstellingen .....	20
Conformiteit verklaring.....	20
CE-Keuring.....	20
Vastgesteld gebruik .....	20
Copyright .....	21
Problemen oplossen.....	21
Technische gegevens.....	22

## Veiligheidsaanwijzingen

---

Let bij het plaatsen, het aansluiten en de bediening van de tiptel 140 op de volgende aanwijzingen:

- De aansluitkabels dient u alleen aan te sluiten op de hiervoor bestemde aansluitingen.
- Let erop, dat de aansluitkabels zorgvuldig weggewerkt worden, zodat niemand erover kan struikelen. Aangesloten kabels mogen niet overmatig geknikt, strak getrokken of mechanisch belast worden.
- Plaats en gebruik het toestel niet in de directe nabijheid van elektrische storingsbronnen.
- Sluit alleen accessoires aan die geschikt zijn voor dit toestel.
- U mag het toestel nooit zelf openen. Raak de aansluitingen nooit met scherpe of metalen voorwerpen aan.
- Reinig de tiptel 140 alleen met een zachte, vochtige doek. U mag geen schuurmiddel of chemicaliën gebruiken.
- Het toestel mag niet gebruikt of geplaatst worden in vochtige, stoffige ruimten of in aanraking komen met vloeistoffen of dampen.
- Gebruik het toestel niet op plaatsen met direct zonlicht.
- Gebruik het toestel niet in explosiegevaarlijke ruimten.
- U dient alleen de originele tiptel telefoon aansluitkabel te gebruiken.

## Kenmerken van het toestel

---

- Handenvrij spreken (half duplex) van hoge kwaliteit
- Message Waiting Indicatie (4 varianten ondersteund)
- Nummerherhaling van het laatst gekozen telefoonnummer
- Doorverbinden (R-toets, voor gebruik met een telefooncentrale)
- Mute functie
- 16 instelbare belsignalen
- Kiespauze instelbaar
- Flashtijd instelbaar
- Toon (TDK) en Puls (IDK) kiezen.
- Hoorn geschikt voor gebruik in combinatie met een gehoorapparaat
- Data-aansluiting voor bijv. analoog modem
- Volume: 8 instelbare niveaus voor luidspreker en belsignaal  
4 niveaus instelbaar voor hoorn

## Leveringsomvang

---

De tiptel 140 wordt geleverd met de volgende onderdelen:

- Krulsnoer en hoorn
- Telefoon aansluitkabel
- Gebruiksaanwijzing

# Beschrijving van het toestel

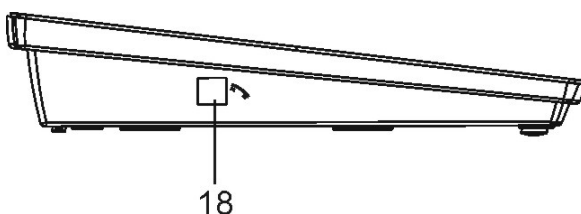
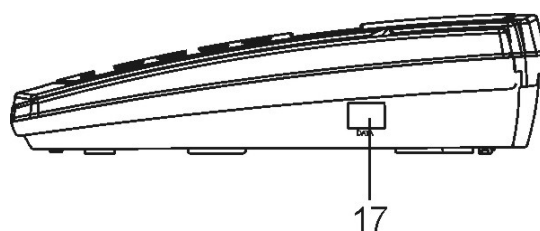
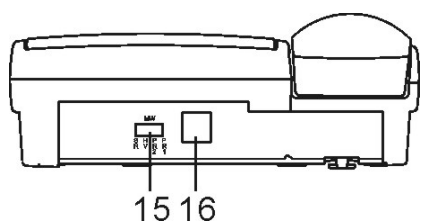
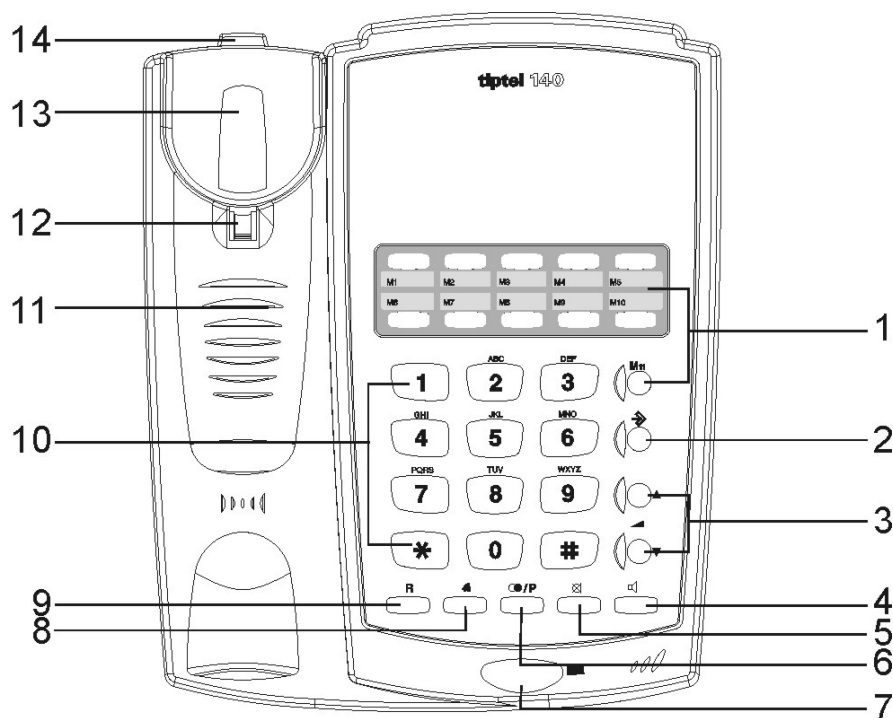

1. Geheugentoetsen  
(M1-M11)

Hier kunnen telefoonnummers worden opgeslagen voor direct kiezen.

2. ➔

Programmeer toets:

- Indrukken om telefoonnummers te programmeren onder de geheugentoetsen.
- Om instellingen te programmeren, 3 seconden ingedrukt houden.

### Volume toetsen:

3. ▼ ▲

- Terwijl de hoorn op het toestel ligt, 3 seconden ingedrukt houden om het belvolume in te stellen.
- Tijdens gebruik van de handenvrij indrukken om het volume te regelen.
- Tijdens gebruik van de hoorn indrukken om het volume van de hoorn te regelen.

4. 

### Luidsprekertoets:

Indrukken voor handen vrij telefoneren.

5. 

### Mute toets:

Om microfoon uit te schakelen.

6. 

### Nummerherhalings- / Pauze toets:

- Om het laatst gekozen telefoonnummer te kiezen.
- Een kiespauze invoegen tijdens het opslaan van telefoonnummers onder de geheugentoetsen.

7. Message Waiting  
LED

### Message Waiting LED:

- De LED licht op als de telefoon in gebruik is (hoorn opgenomen).
- De LED knippert 2 keer kort zodra de telefoon een Message Waiting-sigitaal ontvangen heeft
- De LED signaleert een binnenkomende oproep

8. 

Om het belsignaal in te stellen 3 seconden ingedrukt houden.

9. R

### “ruggespraak”-toets:

- Voor ruggespraak/doorverbinden in telefooncentrales.

## In gebruik nemen

10. 0 – 9, *, #	Cijfertoetsen
11. Luidspreker	Voor handenvrije gesprekken en voor het belsignaal.
12. Hoorn ophangclip	Om de hoorn op te hangen indien het apparaat tegen de wand wordt gemonteerd. Hiervoor de clip 180 graden omdraaien
13. Haakcontact	Indrukken om een gesprek te beëindigen.
14. Haak voor hoorn	Indien het toestel tegen de wand is gemonteerd, kan deze haak worden gebruikt om de hoorn op te hangen zonder de verbinding te verbreken.
15. Message Waiting-schakelaar	Schakelen tussen varianten SR/HV/PR1/PR2 (zie hoofdstuk Message Waiting Indicatie)
<b>Opmerking:</b> De Message Waiting-schakelaar is geschikt om de telefoon te gebruiken met een telefooncentrale. Als het toestel gebruikt wordt op het analoge telefoonnetwerk, dient de schakelaar in de stand PR1 of PR2 te staan. Mocht in de ruststand de LED continu branden, dan kan de stand van de schakelaar gewijzigd worden naar PR1 of PR2.	
16. Lijnaansluiting	Aansluiting voor het telefoonnetwerk.
17. DATA-aansluiting	Voor het aansluiten van een modem of een antwoordapparaat. Gebruik alleen toestellen met een eigen voeding.
18. Aansluiting hoorn	Met het meegeleverde kruisnoer kan hier de hoorn worden aangesloten.

## Plaatsen van inlegvel

U heeft de mogelijkheid om onder de geheugentoetsen van uw telefoontoestel, telefoonnummers op te slaan die u vaak nodig heeft. Met behulp van het inlegvel kunt u een naam bij de geheugentoetsen plaatsen.

- Verwijder het plaatje plexiglas door de aan de linker zijkant, in de kleine uitsparing (bijvoorbeeld) een paperclip te steken.
- U kunt vervolgens het inlegvel eruit nemen en de namen hierop noteren.
- Plaats het inlegvel terug.
- Schuif vervolgens het plaatje plexiglas eerst rechts vast en schuif het daarna in de uitsparing aan de linkerkant.

Meer informatie over het programmeren van de nummers vindt u verder in deze gebruiksaanwijzing.

## Aansluiten

De tiptel 140 is een telefoontoestel dat geschikt is voor analoge aansluitingen. Om het toestel in gebruik te kunnen nemen, dient u het volgende te doen:

- Sluit het ene uiteinde van de telefoon aansluitkabel aan op de lijnaansluiting van de telefoon en het andere uiteinde op de telefoonwandcontactdoos.
- Sluit het ene uiteinde van het krulsnoer aan op de aansluiting onderaan de hoorn, en het andere uiteinde op de hoornaansluiting aan de zijkant van het toestel.

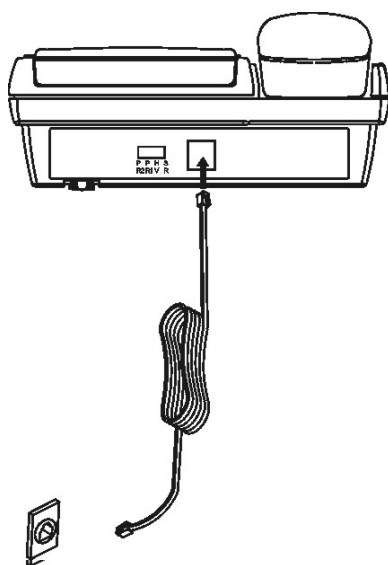

## Instellen functies

### Instellen van het buitenlijnummer voor een netlijn





---

Indien de telefoon wordt gebruikt in een telefooncentrale, kan het buitenlijnummer worden ingesteld voor het kiezen van telefoonnummers en zal er automatisch een kiespauze worden ingelast tussen het buitenlijnummer en het telefoonnummer dat u wilt kiezen.

#### Buitenlijnummer instellen

- Neem de hoorn op of druk op de  toets.
- De  toets 3 seconden Ingedrukt houden (de LED gaat knipperen),
- Druk vervolgens kort op de  toets en geef het buitenlijnummer in waarmee in uw telefooncentrale een buitenlijn gekozen kan worden (bijv. cijfer 0).
- Druk op de toets  om de instellingen op te slaan (LED stopt met knipperen).



#### Buitenlijnummer wissen

- Neem de hoorn op of druk op de  toets.
- De  toets 3 seconden ingedrukt houden (de LED gaat knipperen), en druk kort op de  toets.
- Druk op de  toets om de instellingen op te slaan (de LED stopt met knipperen).

Voorbeeld: Indien u het buitenlijnummer 0 heeft ingesteld en kiest vanuit het telefoonboek, zal het nummer, opgeslagen als 00361234567 gekozen worden als 0, pauze, 0361234567.

### Belsignaal instellen

---

- Om het belsignaal in te stellen dient u terwijl de hoorn op het toestel ligt, de  toets 3 seconden ingedrukt te houden. Het huidige belsignaal zal worden weergegeven.
- Druk hierna verschillende malen op de  toets om het gewenste belsignaal (1-16) te selecteren.
- Het belsignaal wordt opgeslagen als u 5 seconden de  toets niet indrukt.





## Belvolume instellen

---

- Om het belvolume in te stellen dient u terwijl de hoorn op het toestel ligt, de ▼ of ▲ toets 3 seconden ingedrukt te houden. Het huidige belsignaal zal worden weergegeven.
- Druk verschillende keren op de ▼ of ▲ toetsen om het gewenste belvolume (1-8) te selecteren.
- Het belvolume wordt opgeslagen als u 5 seconden de ▼ of ▲ toetsen niet indrukt

## Flashtijd instellen





---

- Om de flashtijd in te stellen, neemt u de hoorn op of drukt u op de  toets.
- De  toets 3 seconden ingedrukt houden (de LED gaat knipperen),
- Druk op de  toets en geef vervolgens de flashtijd in (100ms, 200ms, 300ms, 400ms, 600ms, 900ms) via de cijfertoetsen in.
- Druk op de  toets om de instellingen op te slaan (LED stopt met knipperen).



Vraag uw netwerkleverancier of telefooncentrale leverancier (indien het apparaat wordt gebruikt een telefooncentrale) naar de juiste instelling.

## Kiespauze tijd instellen

---

- Om de tijd van de kiespauze in te stellen, neemt u de hoorn op of drukt u op de  toets.
- De  toets 3 seconden ingedrukt houden (de LED gaat knipperen),
- Druk op de  toets en geef de instelling voor de kiespauze in
  - 1 voor 1,2 seconden,
  - 2 voor 2,4 seconden
  - 3 voor 3,6 seconden.
- Druk op de  toets om de instellingen op te slaan (LED stopt met knipperen).



Bij het kiezen van een buitenlijn zal het toestel automatisch een kiespauze van de ingestelde tijd geven. Deze kiespauze wordt gebruikt bij:

- In combinatie met het buitenlijnummer (zie: instellen van het buitenlijnummer).
- Bij het indrukken van  / P tijdens het kiezen.
- Als  geprogrammeerd is als onderdeel van het telefoonnummer onder een geheugentoets.



## Kiesmethode instellen

---

### Puls (IDK) kiezen instellen

- Om de kiesmethode “Puls” in te stellen neemt u de hoorn op of drukt u op de  toets.
- De  toets 8 seconden ingedrukt houden tot u een korte piep hoort.
- Leg de hoorn terug op het toestel of druk op de  toets om de instelling op te slaan.

### Toon (TDK) kiezen instellen:

- Om de kiesmethode “Toon” in te stellen neemt u de hoorn op of drukt u op de  toets.
- De  toets 8 seconden ingedrukt houden tot u een korte piep hoort.
- Leg de hoorn terug op het toestel of druk op de  toets om de instelling op te slaan.

Vraag uw netwerkleverancier of telefooncentrale leverancier (indien de telefoon wordt gebruikt in een telefooncentrale) naar de juiste instelling.

Het is mogelijk tijdens een gesprek over te schakelen van pulskiezen (IDK) naar toonkiezen (TDK) door tijdens de verbinding te drukken op de  toets .

# Telefoneren

## Kiezen

---

Neem de hoorn op of druk op de  toets. Zodra de kiestoon te horen is, kan het telefoonnummer ingegeven worden.

Wanneer de kiesmethode op puls ingesteld is, is het mogelijk om te schakelen naar toon (TDK) tijdens een gesprek door te drukken op de  toets . De volgende cijfers zullen als toon gekozen worden.

## Gesprek aannemen

---

Wanneer het toestel een oproep signaleert door het weergeven van het belsein en het knipperen van de LED, kan het gesprek aangenomen worden door de hoorn op te nemen of te drukken op de  toets.

## Gesprek beëindigen

---

Leg tijdens het gesprek de hoorn terug op het toestel of druk tijdens de handenvrij functie op de  toets om het gesprek te beëindigen.

## Overschakelen tussen de hoorn en handenvrij telefoneren

---



Tijdens een telefoongesprek via de hoorn kunt u overgaan naar handenvrij telefoneren:

Druk tijdens het gesprek op de  toets en leg de hoorn terug op het toestel, u kunt nu handenvrij telefoneren.

Om over te schakelen van handenvrij, naar spreken via de hoorn:  
Neem tijdens een gesprek via handenvrij de hoorn op; de verbinding wordt automatisch naar de hoorn geschakeld.

## Microfoon uitschakelen (mute)

---

Druk tijdens het gesprek op de  toets en de microfoon wordt uitgeschakeld. Om de microfoon weer in te schakelen dient u nogmaals te drukken op de  toets. De microfoon wordt weer ingeschakeld.

## Flash (R)-toets / Een gesprek doorverbinden

---

Tijdens een gesprek kunt u uw gesprekspartner in de wacht zetten of doorverbinden in een telefooncentrale.

- Druk op de R-toets tijdens het gesprek, u hoort nu een nieuwe kiestoon.
- Kies de desbetreffende collega. Als deze collega de hoorn opgenomen heeft kunt u de verbinding verbreken om door te verbinden of het gesprek weer terugnemen door nogmaals de R-toets in te drukken

Indien u de tiptel 140 op het analoge telefoonnetwerk heeft aangesloten, kunt u de R-toets gebruiken voor bijv. de dienst 'wisselgesprek'. Deze dienst moet wel ondersteund worden door uw netwerkleverancier

Opmerking: Controleer de instelling van de flashtijd in geval van problemen. Vraag uw netwerkleverancier of telefooncentrale leverancier (indien het apparaat wordt gebruikt in een telefooncentrale) naar de juiste instelling.

## Kiespauze



---

De kiespauze kunt u tijdens het kiezen ingeven, tevens wordt indien u een buitenlijn nummer heeft ingesteld, de kiespauze automatisch na dit buitenlijnnummer gekozen.

- Neem de hoorn op of druk op de  toets
- Geef het telefoonnummer in
- Druk tijdens het ingeven van een telefoonnummer op de  / P toets voor het activeren van de kiespauze tussen de te kiezen cijfers.

## Nummerherhaling

---



- Neem de hoorn op of druk op de  toets.
- Druk op  / P om het laatst gekozen nummer opnieuw te kiezen.

## Geheugentoetsen

---

De tipitel 140 beschikt over 11 vrij programmeerbare geheugentoetsen waar u vaak gebruikte telefoonnummers kunt opslaan.



### Telefoonnummer opslaan

- Neem de hoorn op of druk op de  toets.
- Druk op de  toets .
- Geef het telefoonnummer in dat u wilt opslaan onder één van uw geheugentoetsen.
- Druk op de geheugentoets (M1-M11) waaraan u het telefoonnummer wilt toewijzen
- Een korte pieptoon bevestigt dat het telefoonnummer is opgeslagen.

### Kiezen met geheugentoetsen

- Neem de hoorn op of druk op de  toets.
- Druk op M1 (M2-M11) om het opgeslagen telefoonnummer te kiezen.

### Geheugentoets wissen

- Neem de hoorn op of druk op de  toets.
- Druk op de  toets .
- Druk op M1 (M2-M11) om het opgeslagen telefoonnummer van de geheugentoets te wissen.

## Terugzetten naar de fabrieksinstelling

---

- Om het toestel terug te zetten naar fabrieksinstellingen dient u, terwijl de hoorn op het toestel ligt, de  toets 15 seconden ingedrukt te houden.
- De LED zal kort oplichten.
- Als de LED uitgegaan is het geheugen gewist. Het apparaat staat nu terug in de fabrieksinstelling.

## Message Waiting Indicatie (MWI)

Bij een ingesproken bericht in de voicemail / mailbox kan het telefoonnetwerk of de telefooncentrale een Message Waiting Indicatie naar een toestel sturen, zodat u weet dat er voor u een bericht in uw voicemail / mailbox is ingesproken.

De tiptel 140 herkent 4 varianten van MWI, om dit op het toestel via de MWI-LED te signaleren. Informeer voor de juiste variant bij uw netwerkleverancier of telefooncentrale leverancier. De juiste variant is via de MWI-schakelaar achter op het toestel in te stellen.

Op onze website [www.tiptel.nl](http://www.tiptel.nl) kunt u een referentielijst vinden met een overzicht van welke telefooncentrales compatible zijn met Message Waiting Indicatie van het toestel.

## FSK

---

Het FSK signaal voor MWI van de telefooncentrale / netwerkleverancier wordt altijd waargenomen door de tiptel 140, ongeacht de stand van de MWI-schakelaar.

In het geval de telefooncentrale een FSK MWI signaal stuurt, zal de MWI-LED in een ritme van 2 keer kort knipperen. Dit ritme blijft actief tot u het bericht heeft uitgeluisterd en gewist.

De tiptel 30xx – serie van telefooncentrales ondersteunt deze variant van MWI.

## Ompoling (PR1 / PR2)

---

Wanneer de schakelaar is ingesteld op PR1 of PR2 zal de MWI LED oplichten zodra de telefoonlijn verandert van polariteit.

De tiptel 4011 XT telefooncentrale ondersteunt deze variant van MWI.

**Let op:**

In het geval dat de MWI LED onbedoeld oplicht na het aansluiten van het toestel kan de stand van de MWI schakelaar gewijzigd worden naar PR2 of omgekeerd.

## Hoge spanning (HV)

Wanneer de schakelaar is ingesteld op HV zal de MWI LED oplichten zodra de spanning op de telefoonlijn hoger wordt dan 70V.

## SR belsegniaalpulss MW

De functie "SR" Message Waiting-indicatie is geschikt voor telefooncentrales die alleen een belsegniaalpulss in een bepaald ritme sturen als indicatie. De timing van deze belsegniaalpulss is T1---T2---T3.

T1 (pulss,duur= 40ms tot 200 ms, vaste instelling)





T2 (pauze = 33ms tot 495ms, instelbaar in stappen van 33 ms)

T3 (pulss,duur = 40ms tot 200 ms toegelaten, vaste instelling)

### Inschakelen

Zet de MWI schakelaar in de stand "SR" en neem de hoorn één keer op om de functie in te schakelen.

### De timing van het SR-sigitaal regelen

- Stel de MWI schakelaar achter het toestel in op SR, terwijl de hoorn op het toestel ligt.
- Neem de hoorn op of druk op de  toets,
- De  toets 3 seconden ingedrukt houden (de LED gaat knipperen)
- Druk op de  toets en geef de T2-instelling (1 tot 15) via de cijfertoetsen. Geeft u 15 in dan wordt de pauze tijd  $15 \cdot 33 = 495$  ms.
- Druk op de  toets om de programmering te bevestigen (LED stopt met knipperen)

#### Let op:

**De Message Waiting- schakelaar is alleen geschikt om de telefoon te gebruiken achter een telefooncentrale. De schakelaar moet in de stand PR1 of PR 2 staan voor gebruik op het analoge telefoonnetwerk.**

# Bijlage

## Service

---

Mochten er toch problemen voordoen of heeft u vragen over de bediening van het toestel, wendt u zich dan a.u.b. tot uw geautoriseerde dealer.

## Garantie

---

Dit toestel wordt geleverd met een uitgebreide garantie van 24 maanden met uitsluiting van schadevergoeding, wijzigingen of andere eisen. Met betrekking tot deze garantie geven wij gratis vervanging of reparaties van onderdelen die door productie of materiaalfouten zijn ontstaan. Voor beschadigingen en storingen die door onjuist gebruik of transport zijn ontstaan, kunnen wij niet verantwoordelijk worden gesteld. De storingen of beschadigingen betreffende dit toestel, kunt u melden bij uw dealer. Reparaties kunnen en mogen alleen door de fabrikant worden uitgevoerd. Bij een garantiereparatie is noch voor de vervangen onderdelen noch voor het toestel zelf, sprake van een verlenging met betrekking tot de garantie. Deze garantie is niet overdraagbaar en vervalt als het toestel wordt doorverkocht. Zij vervalt ook indien reparaties worden uitgevoerd door derden. Aanvullend zijn hier de algemeen geldende bedrijfsvoorwaarden van TIPTEL van toepassing. Bij schade of storingen dient u het toestel, via uw dealer, naar ons opsturen, inclusief beschrijving van de schade of de storing en het aankoopbewijs.

De garantie vervalt wanneer:

- de typesticker verwijderd of beschadigd is;
- het geen fabrieksfout is;
- de gebruiksaanwijzing niet is geraadpleegd (bedieningsfout)
- de aankoopbon niet overlegd kan worden en/of gewijzigd is;
- reparaties die door anderen dan Tiptel zijn verricht;
- gegevens op de herkomststicker van Tiptel zijn gewijzigd of verwijderd;
- de tiptel 140 gebruikt wordt in combinatie met apparatuur die niet voldoet aan de overige wettelijke geldende eisen;
- een defect een gevolg is van externe (buiten het toestel gelegen) oorzaken, bijvoorbeeld blikseminslag, overspanning, wateroverlast of brand.

## Fabrieksinstellingen

---

In de onderstaande lijst kunt u de fabrieksinstellingen van de tiptel 140 vinden. Deze standaardinstellingen kunt u individueel wijzigen.

- Bel signaal: 09
- Bel volume: 8
- Flash tijd: 100ms
- Pauzetijd: 3,6 s
- Kiesmethode: Toon kiezen(TDK)

## Conformiteit verklaring

---

Hiermee verklaart TIPTEL, dat het toestel aan alle basiseisen van de Europese richtlijn 1999/5/EG voldoet.

Overige bijzonderheden over de conformiteit verklaring vindt u onder het volgende adres:

<http://www.tiptel.nl> of <http://www.tiptel.be>

## CE-Keuring

---

Dit apparaat voldoet aan de eisen van de EU-richtlijn: richtlijn voor radio en telecommunicatie uitrustingen en de onderlinge erkenning van hun conformiteit. De conformiteit met de hiervoor genoemde richtlijn wordt door de CE-markering op het toestel bevestigd.

## Vastgesteld gebruik

---

Dit apparaat is uitsluitend te gebruiken voor een analoge telefoonaansluiting in woon- en bedrijfsomgevingen. Iedere andere toepassing is geen correct gebruik. Zelf aangebrachte wijzigingen of aanpassingen, die niet volgens deze handleiding worden beschreven, zijn niet toegestaan.

Copyright: Tiptel b.v. ©

Alle rechten voorbehouden. Gehele of gedeeltelijk vermenigvuldiging van deze handleiding is uitsluitend met schriftelijke toestemming van Tiptel b.v. toegestaan.

## Copyright

Deze gebruiksaanwijzing is een uitgave van Tiptel b.v., januari 2006

Niets uit deze uitgave mag worden vermenigvuldigd zonder toestemming van Tiptel b.v.

Tiptel b.v. behoudt zich het recht voor wijzigingen aan te brengen zonder voorafgaand bericht. Tiptel b.v. kan niet aansprakelijk worden gesteld voor schade of letsel die het gevolg is van verkeerd gebruik of gebruik dat niet overeenstemt met de instructies in deze gebruiksaanwijzing.

## Problemen oplossen

Indien u moeilijkheden zou ondervinden bij het gebruik van uw telefoon kunnen de suggesties hieronder het probleem oplossen:

Probleem	Mogelijke oorzaak	Remedie/Aanbeveling
Geen geluid.	Geen verbinding met de telefoonlijn.	Controleer alle kabels en stekkers. Probeer desnoods een andere telefoonaansluiting.
MW-LED brandt voortdurend.	MWI-schakelaar verkeerd ingesteld of verkeerde polariteit telefoonlijn.	Schakel de MWI-schakelaar over van PR1 naar PR2 of omgekeerd.
De telefoon belt niet. Geen geluid	Geen verbinding met de telefoonlijn.	Controleer alle kabels en stekkers. Probeer desnoods een ander telefoonaansluiting.
Oproepen komen binnen maar u kunt zelf niet bellen.	De kiesmethode is verkeerd ingesteld.	Stel de juiste kiesmethode in.
Verkeerde of geen verbinding bij bellen vanuit een telefooncentrale.	Het buitenlijnummer voor het openbare netwerk werd niet ingesteld.	Geef een buitenlijnummer in.

## Technische gegevens

---

Afmetingen (b x h x d): ca. 180 x 75 x 220 mm

Gewicht: ca. 641 gr.

Telefoon aansluitkabel: lengte 3 m

Volume-instelling: 8 niveaus voor de luidspreker

4 niveaus voor de hoorn

Kiesmethode: puls (IDK)- / toon (TDK) kiezen

Kiespauze: 1,2 / 2,4 / 3,6 sec.

Ruggespraaktoets ("R"-toets): 100ms, 200ms, 300ms, 400ms, 600ms, 900ms

Geheugentoetsen: 11

Gebruikstemperatuur: 0 °C tot +40°C

Besignalen: 16

Handenvrij functie: half-duplex

Nummerherhaling: laatste gekozen nummer



**TIPTEL AG**

Halskestraße 1  
D - 40880 Ratingen

Tel.: 0 18 05 – 84 78 35\* (\* EURO 0,12 pro Minute, by dtms)  
Vanity Tel.: 0 18 05 – TIPTEL\*  
Fax: 0 18 05 – 84 78 49\*  
E-mail: support@tiptel.de  
Internet: www.tiptel.de

**Internationaal:**

E-mail: int.support@tiptel.com  
Internet: www.tiptel.com

**Tiptel GmbH**

Tenschertstraße 5  
A - 1230 Wien

Tel.: 01 - 616 78 71  
Fax: 01 - 616 78 71 - 22  
E-mail: office@tiptel.at  
Internet: www.tiptel.at

**Tiptel AG**

Bahnstrasse 46  
CH - 8105 Regensdorf

Tel.: 044 - 884 01 80  
Fax: 044 - 843 13 23  
E-mail: tiptel@tiptel-online.ch  
Internet: www.tiptel-online.ch

**Tiptel B.V.**

Camerastraat 2  
NL – 1322 BC Almere

Telefoon: 0900 – BELTIPTEL of  
0900 – 2358478 (niet gratis)  
Fax: 036 – 53 678 81  
E-mail: info@tiptel.nl  
Internet: www.tiptel.nl

**Tiptel NV**

Leuvensesteenweg 510 bus 4  
B – 1930 Zaventem

Telefoon: 0903 99 333 (1,12 EURO / min.)  
Fax: 02 714 93 34  
E-mail: tech@tiptel.be  
Internet: www.tiptel.be

**Tiptel sarl**

23, avenue René Duguay-Trouin  
F – 78960 Voisins-Le-Bretonneux

Tel. : 01 / 39 44 63 30  
Fax : 01 / 30 57 00 29  
e-mail : support@tiptel.fr  
Internet: www.tiptel.fr