

Gebruiksaanwijzing

(NL/B)

Comfort telefoontoestel
met nummerweergave /
Message Waiting LED
en headset aansluiting

tiptel 160



tiptel

Inhoudsopgave

Inhoudsopgave	3
Veiligheidsaanwijzingen	5
Kenmerken van het toestel	6
Leveringsomvang	6
Beschrijving van het toestel	7
Plaatsen van inlegvel	11
Aansluiten	11
Maximum aantal toestellen	12
Plaatsen en vervangen van de batterijen	12
Instellen functies	13
Taal instellen	13
Contrast instellen	13
Jaar, datum en tijd instellen.....	14
Instellen van het buitenlijnummer voor een netlijn.....	15
Belsignaal instellen	15
Belvolume instellen	16
Flashtijd instellen	16
Kiespauze tijd instellen	17
Kiesmethode instellen.....	17
Telefoneren.....	18
Kiezen.....	18
Gesprek aannemen	18
Gesprek beëindigen	18
Overschakelen tussen de hoorn en handenvrij telefoneren	18
Microfoon uitschakelen (mute)	19
Flash (R)-toets / Gesprek doorverbinden.....	19
Kiesvoorbereiding	19
Kiespauze.....	20
Nummerherhaling / Automatische nummerherhaling.....	20
Geheugentoetsen	21
Oproeplijst.....	22
Telefoonboek	23
Alarm instellen.....	24
Terugzetten naar de fabrieksinstelling	24

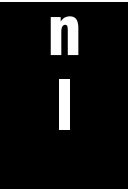

Message Waiting Indicatie (MWI)	25
FSK.....	25
Ompoling (PR1 / PR2)	25
Hoge spanning (HV)	26
SR belsignaalpuls MW	26
Bijlage	28
Service	28
Garantie.....	28
Fabrieksinstellingen	29
Conformiteit verklaring.....	29
CE-Keuring.....	29
Vastgesteld gebruik	29
Copyright	30
Problemen oplossen.....	30
Technische gegevens.....	32

Veiligheidsaanwijzingen

Let bij het plaatsen, het aansluiten en de bediening van de tiptel 160 op de volgende aanwijzingen:

- De aansluitkabels dient u alleen aan te sluiten op de hiervoor bestemde aansluitingen.
- Let erop, dat de aansluitkabels zorgvuldig weggewerkt worden, zodat niemand erover kan struikelen. Aangesloten kabels mogen niet overmatig geknikt, strak getrokken of mechanisch belast worden.
- Plaats en gebruik het toestel niet in de directe nabijheid van elektrische storingsbronnen.
- Sluit alleen accessoires aan die geschikt zijn voor dit toestel.
- U mag het toestel nooit zelf openen. Raak de aansluitingen nooit met scherpe of metalen voorwerpen aan.
- Reinig de tiptel 160 alleen met een zachte, vochtige doek. U mag geen schuurmiddel of chemicaliën gebruiken.
- Het toestel mag niet gebruikt of geplaatst worden in vochtige, stoffige ruimten of in aanraking komen met vloeistoffen of dampen.
- Gebruik het toestel niet op plaatsen met direct zonlicht.
- Gebruik het toestel niet in explosiegevaarlijke ruimten.
- U dient alleen de originele tiptel telefoon aansluitkabel te gebruiken..

Let op:

Gebruikte batterijen kunnen gaan lekken en daardoor het toestel beschadigen. Batterijen dienen dus tijdig te worden vervangen en vervolgens milieuvriendelijk te worden weggegooid (geen huisvuil).

Kenmerken van het toestel

- LCD-display voor telefoonnummers, datum en tijd
- Handenvrij spreken (half duplex) van hoge kwaliteit
- Message Waiting Indicatie (4 varianten ondersteund)
- Oproeplijst van de laatste 60 inkomende gesprekken
- Nummerhaling van de 16 laatst gekozen nummers
- FSK / DTMF -nummerweergave
- Telefoonboek voor 135 ingaven
- Automatische nummerherhaling
- Contrast LCD instelbaar
- Doorverbinden (R-toets voor gebruik met een telefooncentrale)
- Mute functie
- 16 instelbare belsignalen
- Kiespauze instelbaar
- Flashtijd instelbaar
- Toon (TDK) en Puls (IDK) kiezen
- Hoorn geschikt voor gebruik in combinatie met een gehoorapparaat
- Headset-aansluiting
- Data-aansluiting voor bijv. analoog modem
- Volume: 8 instelbare niveaus voor luidspreker en belsignaal
6 instelbare niveaus headset
4 niveaus instelbaar voor hoorn

Leveringsomvang

De tiptel 160 wordt geleverd met de volgende onderdelen:

- Krulsnoer en hoorn
- Telefoon aansluitkabel
- Gebruiksaanwijzing

Beschrijving van het toestel

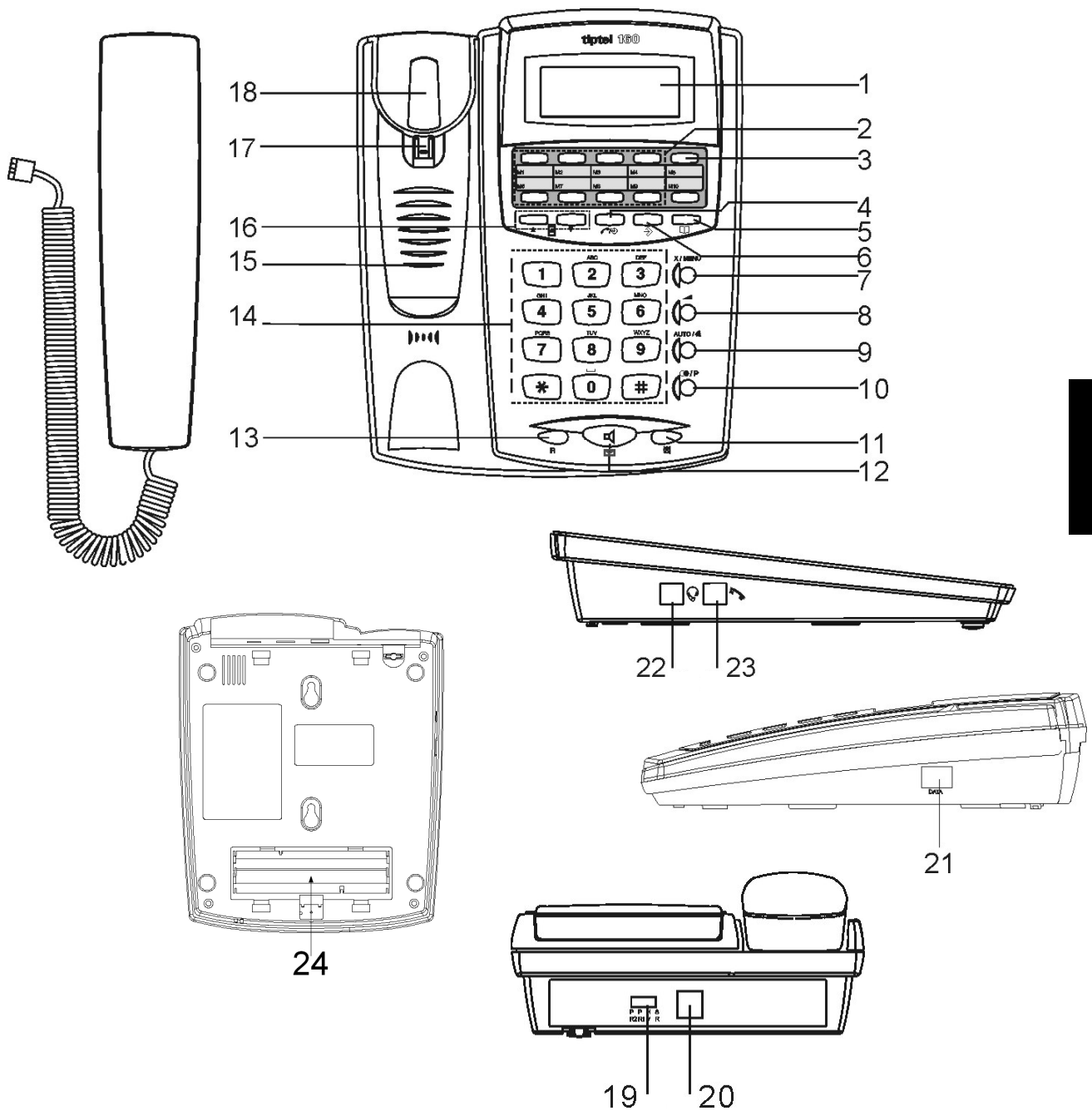

-
- | | |
|--------------------------------|---|
| 1. LCD-display | Weergave van het telefoonnummer, de datum en de tijd |
| <hr/> | |
| 2. Inlegvel | Inlegvel voor bij de geheugentoetsen. |
| <hr/> | |
| 3. Geheugentoetsen
(M1-M10) | Hier kunnen telefoonnummers worden opgeslagen voor direct kiezen. |
-

Terugbel- / alarm toets:

4.  / 

- Terugbellen vanuit de oproeplijst met buitenlijnummer.
 - 3 seconden ingedrukt houden om de alarmtijd in te stellen.
-

5. 

Telefoonboek

6. 

Programmeertoets:

Om telefoonnummers te programmeren onder de geheugentoetsen.

Wis / Menu – toets:

7. X / MENU

- 3 seconden ingedrukt houden om naar het configuratie menu te gaan.
 - In het configuratie menu indrukken om de informatie te bevestigen en te bladeren door het menu.
 - Indrukken om nummers en namen in het telefoonboek, en de geheugentoetsen, te wissen of te bewerken.
-

Volume toetsen:

8. 

- Terwijl de hoorn op het toestel ligt, 3 seconden ingedrukt houden om het belvolume in te stellen.
- Tijdens gebruik van de handenvrij indrukken om het volume te regelen.
- Tijdens gebruik van de hoorn indrukken om het volume te regelen.







Volume kan aangepast worden met de   toetsen.

Automatische nummerherhalingstoets:

9. AUTO / 

- Automatische nummerherhaling
 - Om het belsignaal in te stellen 3 seconden ingedrukt houden.
-

Instelling

10.  / P	Nummerherhalings- / Pauze toets: <ul style="list-style-type: none">• Hoorn op het toestel: om het laatst gekozen nummer te bekijken.• Hoorn opgenomen: om het laatst gekozen nummer te bellen.• Een kiespauze invoegen tijdens het bewerken van het telefoonboek / geheugentoetsen of tijdens het kiezen van een telefoonnummer.
11. 	Mute toets: Om de microfoon uit te schakelen.
12. Message Waiting LED	Message Waiting LED: <ul style="list-style-type: none">• De LED licht op als de telefoon in gebruik is (hoorn opgenomen).• De LED knippert als u een oproep gemist heeft en de beller zijn of haar telefoonnummer heeft meegestuurd.• De LED knippert 2 keer kort zodra de telefoon een Message Waiting-signaal ontvangen heeft• De LED signaleert een binnenkomende oproep
12. 	Luidspreker toets: Indrukken voor handen vrij telefoneren.
13. R	“ruggespraak”-toets: <ul style="list-style-type: none">• Voor ruggespraak/doorverbinden in telefooncentrales
14. 0 – 9, *, #	Cijfertoetsen: <ul style="list-style-type: none">• Worden tijdens het bewerken van het telefoonboek ook gebruikt voor letters, 0 voor een spatie, * voor symbolen.
15. Luidspreker	Voor handenvrije gesprekken en voor het belsignaal
16.   	Oproeplijst bekijken, door het menu bladeren en instellen

Instelling

17. Hoorn ophangclip Om de hoorn op te hangen als het apparaat tegen de wand wordt gemonteerd. Hiervoor de clip 180 graden omdraaien.

18. Haakcontact Indrukken om een gesprek te beëindigen.

19. Message Waiting-schakelaar Schakelen tussen varianten SR/HV/PR1/PR2 (zie hoofdstuk Message Waiting Indicatie)

Opmerking:

De Message Waiting-schakelaar is geschikt om de telefoon te gebruiken achter een telefooncentrale. De schakelaar moet in de stand PR1 of PR 2 staan voor gebruik op het analoge telefoonnetwerk. Mocht in de ruststand de LED continu branden, dan kan de stand van de schakelaar gewijzigd worden naar PR1 of PR2.

20. Lijnaansluiting Aansluiting voor het telefoonnetwerk

21. DATA-aansluiting Voor het aansluiten van een modem of een antwoordapparaat. Gebruik alleen toestellen met een eigen voeding.

22. Headset-aansluiting Voor het aansluiting van door Tiptel goedgekeurde headsets

23. Aansluiting hoorn Met het meegeleverde kruisnoer kan hier de hoorn worden aangesloten.

24. Batterijvak Batterijvak voor plaatsen van 4 maal type AA batterijen.

Plaatsen van inlegvel

U heeft de mogelijkheid om onder de geheugentoetsen van uw telefoontoestel, telefoonnummers op te slaan die u vaak nodig heeft. Met behulp van het inlegvel kunt u een naam bij de geheugentoetsen plaatsen.

- Verwijder het plaatje plexiglas door de aan de linker zijkant in de kleine uitsparing (bijvoorbeeld) een paperclip te steken.
- U kunt vervolgens het inlegvel eruit nemen en de namen hierop noteren.
- Plaats het inlegvel terug.
- Schuif vervolgens het plaatje plexiglas eerst rechts vast en schuif het daarna in de uitsparing aan de linkerkant.

Meer informatie over het programmeren van de nummers vindt u verder in deze gebruiksaanwijzing.

Aansluiten

De tiptel 160 is een telefoontoestel dat geschikt is voor analoge aansluitingen. Om het toestel in gebruik te kunnen nemen, dient u het volgende te doen:

- Sluit het ene uiteinde van de telefoon aansluitkabel aan op de lijnaansluiting van de telefoon en het andere uiteinde op de telefoonwandcontactdoos.
- Sluit het ene uiteinde van het krulsnoer aan op de aansluiting onderaan de hoorn, en het andere uiteinde op de hoornaansluiting aan de zijkant van het toestel.

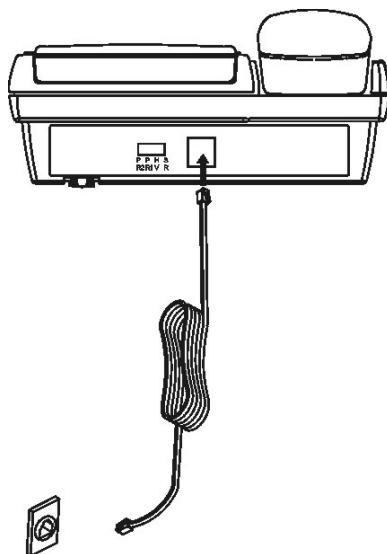

Maximum aantal toestellen

Op het telefoonstopcontact van de buitenlijn kunt u een beperkt aantal toestellen aansluiten, omdat de buitenlijn een belastingsmaximum heeft. De tiptel 160 heeft belastingsfactor 20. De belastingsfactoren van de toestellen die op de buitenlijn zijn aangesloten, mogen bij elkaar opgeteld niet hoger zijn dan 125. Dit is het belastingsmaximum van de buitenlijn. Als de som van de belastingsfactoren hoger is dan 125, is het mogelijk dat van één of meer toestellen het belsein niet meer functioneert. Dit probleem kunt u oplossen met een huiscentrale van Tiptel.

Let op ! Als op de sticker onderop een toestel niet de belastingsfactor maar de aansluitfactor staat vermeld, dan moet u deze aansluitfactor met 25 vermenigvuldigen om de belastingsfactor van dat toestel uit te rekenen. Een toestel met aansluitfactor 1 heeft dus belastingsfactor 25.

Plaatsen en vervangen van de batterijen

Door het plaatsen van 4 standaard batterijen (1,5 V, type AA) worden verschillende functies mogelijk, zoals displayweergave in rust stand, weergave van de datum en tijd, e.a.

Alle opgeslagen telefoonnummers en geprogrammeerde instellingen blijven ook bewaard zonder batterijen. Om de batterijen te plaatsen of te vervangen, gaat u als volgt te werk:

- Neem de telefoon aansluitkabel uit het telefoontoestel
- Open het batterijvak door de bevestigingsklem in te drukken.
- Verwijder eventueel eerst de oude batterijen en vervang deze door de nieuwe batterijen (1,5 V, type AA). Let hierbij goed op de juiste polariteit.
- Sluit het batterijvak weer.
- Sluit de telefoon aansluitkabel weer aan op de lijnaansluiting van het toestel.

Let op ! Indien het toestel niet is aangesloten op het telefoonnetwerk zullen de batterijen zich ontladen wanneer de hoorn wordt opgenomen. U dient er rekening mee te houden dat oude batterijen kunnen lekken en hierdoor het toestel kunnen beschadigen. Daarom raden wij u aan om de batterijen tijdig te vervangen en milieuvriendelijk weg te gooien. Wij adviseren u om batterijen te gebruiken van het type "Alkaline".

Instellen functies

Terwijl de hoorn op het toestel ligt, 3 seconden de **X/MENU** toets ingedrukt houden om naar het configuratie menu te gaan. Wanneer u de **X/MENU** toets herhaaldelijk indrukt, worden de verschillende functies achtereenvolgens weergegeven en kunt u de instellingen achtereenvolgens wijzigen. Raadpleeg de onderstaande lijst voor het afzonderlijk instellen van de functies. U kunt het menu verlaten door de hoorn op te nemen. Tevens zal automatisch het menu verlaten worden als u gedurende 13 seconden geen toets ingedrukt heeft.

Taal instellen

- Om de taal in te stellen dient u, terwijl de hoorn op het toestel ligt, de **X/MENU** toets 3 seconden ingedrukt houden.
- Druk nu op de **▲** **■** **▼** toetsen om de juiste taal te selecteren.
- Druk op de **X/MENU** toets om de instelling te bevestigen.

Contrast instellen

- Om het contrast in te stellen dient u , terwijl de hoorn op het toestel ligt, de **X/MENU** toets 3 seconden ingedrukt houden om naar het configuratie menu te gaan.
- Druk hierna 1 keer op de **X/MENU** toets om naar LCD contrast instellen te gaan. In het display wordt LCD contrast weergegeven (de standaardinstelling is 3.)
- Druk de **▲** **■** **▼** toetsen in om de gewenste contrast instelling te selecteren (1-5).
- Druk op de **X/MENU** toets om de instelling te bevestigen.

Jaar, datum en tijd instellen

- Om jaar, datum en tijd in te stellen dient u, terwijl de hoorn op het toestel ligt, de **X/MENU** toets 3 seconden ingedrukt houden om naar het configuratie menu te gaan.
- Druk hierna 2 keer op de **X/MENU** toets om naar jaar / datum / tijd te gaan. De cijfers van het jaar gaan knipperen.
- Druk op de **▲ ▢ ▼** toetsen om het jaar te selecteren.
- Druk op de **X/MENU** toets om de instelling te bevestigen. Daarna gaan de cijfers van de maand knipperen.
- Druk op de **▲ ▢ ▼** toetsen om de maand te selecteren.
- Druk op de **X/MENU** toets om de instelling te bevestigen. De cijfers van de dag knipperen.
- Druk nu op de **▲ ▢ ▼** toetsen om de dag te selecteren.
- Druk op de **X/MENU** toets om de instelling te bevestigen. De cijfers van het uur knipperen.
- Druk nu op de **▲ ▢ ▼** toetsen om de uren te selecteren.
- Druk op de **X/MENU** toets om de instelling te bevestigen. De cijfers van de minuten knipperen.
- Druk nu op de **▲ ▢ ▼** toetsen om de minuten te selecteren.
- Druk op de **X/MENU** toets om de instelling te bevestigen en naar het menu punt buitenlijnnummer instellen te gaan.

Let op:

Wanneer u nummerweergave via FSK ontvangt is het mogelijk dat de datum en tijd automatisch bij een oproep ingesteld worden. Het jaartal zal niet ingesteld worden, dit moet u zelf achteraf handmatig instellen.

Instellen van het buitenlijnummer voor een netlijn

Indien de telefoon wordt gebruikt in een telefooncentrale, kan het buitenlijnummer worden ingesteld voor het kiezen van telefoonnummers en zal er automatisch een kiespauze worden ingelast tussen het buitenlijnummer en het telefoonnummer dat u wilt kiezen.

- Om het buitenlijnummer voor een netlijn in te stellen dient u, terwijl de hoorn op het toestel ligt, de **X/MENU** toets 3 seconden ingedrukt houden om naar het configuratie menu te gaan.
- Druk hierna 7 keer op de **X/MENU** toets om naar buitenlijnummer te gaan. Hier geeft u het nummer in dat moet worden gekozen in de telefooncentrale voor een buitenlijn. Het eerste cijfer gaat knipperen.
- Druk op de **▲** **■** **▼** toetsen om het cijfer te selecteren en druk op de **X/MENU** toets om de ingave op te slaan en naar de volgende positie te gaan. U kunt maximaal 3 posities programmeren voor het buitenlijnummer.

Voorbeeld: Indien u het buitenlijnummer 0 heeft ingesteld en kiest vanuit het telefoonboek, zal het nummer, opgeslagen als 00361234567 gekozen worden als 0, pauze, 0361234567.

Belsignaal instellen

- Om het belsignaal in te stellen dient u, terwijl de hoorn op het toestel ligt, de **X/MENU** toets 3 seconden ingedrukt houden om naar het configuratie menu te gaan.
- Druk hierna 10 keer op **X/MENU** om naar belsignaal instellen te gaan.
- Het huidige belsignaal wordt weergegeven.
- Druk op de **▲** **■** **▼** toetsen om het gewenste belsignaal (1-16) te selecteren
- Druk op de **X/MENU** toets om de instelling te bevestigen.

Belvolume instellen

- Om het belvolume in te stellen dient u, terwijl de hoorn op het toestel ligt, de **X/MENU** toets 3 seconden ingedrukt houden om naar het configuratie menu te gaan.
- Druk hierna 11 keer op de **X/MENU** toets om naar belvolume te gaan.
- Druk op de ▲  ▼ toetsen om het gewenste belvolume (1-8) te selecteren.
- Druk op de **X/MENU** toets om de instelling te bevestigen.

Flashtijd instellen

- Om de flashtijd in te stellen dient u, terwijl de hoorn op het toestel ligt, de **X/MENU** toets 3 seconden ingedrukt houden om naar het configuratie menu te gaan.
- Druk hierna 12 keer op de **X/MENU** toets om naar flashtijd te gaan.
- De huidige flashtijd wordt in het display weergegeven.
- Druk op de ▲  ▼ toetsen om de gewenste flashtijd te selecteren (100ms, 200ms, 300ms, 400ms, 600ms, 900ms).
- Druk op de **X/MENU** toets om de instelling te bevestigen.

Vraag uw netwerkleverancier of telefooncentrale leverancier (indien het apparaat wordt gebruikt in een telefooncentrale) naar de juiste instelling.

Kiespauze tijd instellen

- Om de tijd van de kiespauze in te stellen dient u, terwijl de hoorn op het toestel ligt, de **X/MENU** toets 3 seconden ingedrukt houden om naar het configuratie menu te gaan.
- Druk hierna 13 keer op de **X/MENU** toets om naar pauzetijd te gaan.
- Druk op de **▲ ▬ ▼** toetsen om de tijd van de kiespauze (1,2s, 2,4s, 3,6s) in te stellen.
- Druk op de **X/MENU** toets om te bevestigen.

Bij het kiezen van een buitenlijn zal het toestel een pauze van de ingestelde tijd geven. Deze kiespauze wordt gebruikt:

- In combinatie met het buitenlijnummer (zie:instellen van het buitenlijnummer).
- Bij het indrukken van **P** tijdens het kiezen.
- Als **P** geprogrammeerd is als onderdeel van een telefoonnummer in het telefoonboek.

Kiesmethode instellen

- Om de kiesmethode in te stellen dient u, terwijl de hoorn op het toestel ligt, de **X/MENU** toets 3 seconden ingedrukt houden om naar het configuratie menu te gaan.
- Druk hierna 14 keer op de **X/MENU** toets om naar kiesmethode te gaan.
- Druk op de **▲ ▬ ▼** toetsen om de kiesmethode (toon of puls) te selecteren.
- Druk op de **X/MENU** toets om de instelling te bevestigen. (Standaard is de telefoon ingesteld op toon).

Vraag uw netwerkleverancier of telefooncentrale leverancier (indien de telefoon wordt gebruikt in een telefooncentrale) naar de juiste instelling.

Het is mogelijk tijdens een gesprek over te schakelen van pulskiezen (IDK) naar toonkiezen (TDK) door tijdens de verbinding te drukken op de ***** toets .

Telefoneren

Kiezen

Neem de hoorn op of druk op de  toets. Zodra de kiestoon te horen is, kan het telefoonnummer ingegeven worden.

Wanneer de kiesmethode op puls ingesteld is het mogelijk om te schakelen naar toon (TDK) tijdens een gesprek door te drukken op de  toets . De volgende cijfers zullen als toon gekozen worden.

Gesprek aannemen

Wanneer het toestel een oproep signaleert door het weergeven van het belsein en het knipperen van de Message Waiting LED kan het gesprek aangenomen worden door de hoorn op te nemen of te drukken op de  toets.

Gesprek beëindigen

Leg tijdens het gesprek de hoorn terug op het toestel of druk tijdens de handenvrij functie op de  toets om het gesprek te beëindigen.

Overschakelen tussen de hoorn en handenvrij telefoneren



Tijdens een telefoongesprek via de hoorn kunt u overgaan naar handenvrij telefoneren:

Druk tijdens het gesprek op de  toets en leg de hoorn terug op het toestel, u kunt nu handenvrij telefoneren.

Om over te schakelen van handenvrij, naar spreken via de hoorn:

Neem tijdens een gesprek via handenvrij de hoorn op; de verbinding wordt automatisch naar de hoorn geschakeld.

Microfoon uitschakelen (mute)

Druk tijdens het gesprek op de  toets en de microfoon wordt uitgeschakeld. Om de microfoon weer in te schakelen dient u nogmaals te drukken op de  toets. De microfoon wordt weer ingeschakeld.

Flash (R)-toets / Gesprek doorverbinden

Tijdens een gesprek kunt u uw gesprekspartner in de wacht zetten of doorverbinden in een telefooncentrale.

- Druk op de R-toets tijdens het gesprek, u hoort nu een nieuwe kiestoon.
- Kies de desbetreffende collega. Als deze collega de hoorn opgenomen heeft kunt u de verbinding verbreken om door te verbinden of het gesprek weer terugnemen door nogmaals de R-toets in te drukken

Indien u de tiptel 160 op het analoge telefoonnetwerk heeft aangesloten, kunt u de R-toets gebruiken voor bijv. de dienst 'wisselgesprek'. Deze dienst moet wel ondersteund worden door uw netwerkleverancier

Opmerking: Controleer de instelling van de flash-tijd in geval van problemen. Vraag uw netwerkleverancier of telefooncentrale leverancier (indien het apparaat wordt gebruikt in een telefooncentrale) naar de juiste instelling.



Kiesvoorbereiding

Het gewenste telefoonnummer kan worden ingegeven als de hoorn op het toestel ligt, zodat u het telefoonnummer voor het kiezen kunt controleren en eventueel kunt corrigeren.

- Geef, terwijl de hoorn op het toestel ligt, het telefoonnummer in
- Neem daarna de hoorn op of druk op de  toets.
- Het nummer wordt automatisch gekozen.





Kiespauze

De kiespauze kunt u tijdens het kiezen ingeven, tevens wordt indien u een buitenlijn nummer heeft ingesteld, de kiespauze automatisch na dit buitenlijnnummer gekozen.

- Geef, terwijl de hoorn op het toestel ligt, het telefoonnummer in
- Druk tijdens het ingeven van een nummer op de  / P toets voor het activeren van de kiespauze tussen de te kiezen cijfers.
- Neem daarna de hoorn op of druk op de  toets
- Het nummer wordt automatisch gekozen.



Bijvoorbeeld: 0P0361234567, na het opnemen van de hoorn wordt eerst de 0 gekozen daarna volgt de kiespauze en vervolgens wordt de rest van het telefoonnummer gekozen.

Nummerherhaling / Automatische nummerherhaling

- Druk, terwijl de hoorn op het toestel ligt, op de  / P toets om de lijst met 16 laatst gekozen nummers te bekijken.
- Druk op de    toetsen om door de ingaven heen te bladeren, tot het gewenste nummer is gevonden.
- Neem de hoorn op of druk op de  toets om het nummer te kiezen.

Automatische nummerherhaling



Als het telefoonnummer wat u gekozen heeft, bezet is, dan kunt u de functie automatisch nummerherhaling activeren.

Druk, terwijl de hoorn op het toestel ligt, op de  /  toets om het laatst gekozen nummer doorlopend opnieuw te bellen tot de telefoon wordt aangenomen. (max. 15 pogingen). Tijdens dit herhalen wordt linksboven in het display aangegeven hoeveel pogingen nog te gaan zijn.

Geheugentoetsen

De tiptel 160 beschikt over 10 vrij programmeerbare geheugentoetsen waar u vaak gebruikte telefoonnummers kunt opslaan.

Telefoonnummer opslaan

- Neem de hoorn op of druk op de  toets.
- Druk op de  toets .
- Geef het telefoonnummer in dat u wilt opslaan onder één van uw geheugentoetsen.
- Druk op de geheugentoets (M1-M10) waaraan u het telefoonnummer wilt toewijzen

Kiezen met geheugentoetsen

- Neem de hoorn op of druk op de  toets
- Druk op M1 (M2-M10) om het opgeslagen telefoonnummer te kiezen.

Of:

- Druk, terwijl de hoorn op het toestel ligt, op M1 (M2-M10) om het opgeslagen telefoonnummer te bekijken.
- Neem de hoorn op of druk op de  toets om het opgeslagen telefoonnummer te kiezen.

Wissen

- Druk, terwijl de hoorn op het toestel ligt, de betreffende geheugentoets in om het opgeslagen telefoonnummer te bekijken.
- Druk op de **X/MENU** toets om cijfers in het telefoonnummer te wissen.
- Houd de **X/MENU** toets 3 seconden ingedrukt om het volledige weergegeven telefoonnummer te wissen.

Oproeplijst

Bij een inkomende oproep verschijnt het telefoonnummer van de oproeper in het display (alleen wanneer de oproeper zijn telefoonnummer meestuurt en de dienst nummerweergave voor uw aansluiting is vrijgeschakeld).



Wanneer u een inkomende oproep gemist heeft knippert de LED op de tiptel 160.

De laatste 60 inkomende oproepen worden opgeslagen in de oproeplijst. Met deze lijst heeft u de mogelijkheid nummers terug te bellen, te wissen of op te slaan in het telefoonboek.

Bekijken



- Druk, terwijl de hoorn op het toestel ligt, op de ▲  ▼ toetsen om de oproeplijst te bekijken.

Wissen



- Druk bij het bekijken van de oproeplijst op de ▲  ▼ toetsen om de ingave te zoeken die u wilt wissen. Druk één keer kort op de  toets om de ingave te wissen.
- Houd bij het bekijken van de oproeplijst de toets  3 seconden ingedrukt om alle oproepen in de oproeplijst te wissen.

Terugbellen

- Druk, terwijl de hoorn op het toestel ligt, op de ▲  ▼ toetsen om een ingave in de oproeplijst te zoeken die u wilt bellen.
- Neem de hoorn op of druk op de  toets om het gewenste telefoonnummer te kiezen.

U kunt hier ook de  /  toets indrukken. Dan wordt voor het nummer uit de oproeplijst het buitenlijnummer gekozen inclusief een kiespauze.







Opslaan in het telefoonboek

- Druk, terwijl de hoorn op het toestel ligt, op de ▲  ▼ toetsen om een ingave in de oproeplijst te zoeken die u wilt opslaan.
- Druk dan op de  toets om de naam in te geven.
- Druk nogmaals op de  toets om het telefoonnummer in het telefoonboek op te slaan.

Telefoonboek

Opslaan in het telefoonboek

U kunt maximaal 135 namen en telefoonnummers opslaan in het telefoonboek. Wanneer 135 namen en nummers ingegeven zijn, verschijnt er in het display GEHEUGEN VOL.

- Druk, terwijl de hoorn op het toestel ligt, op de  toets. Op het display verschijnt NIEUW ↑ ZOEK ↓
- Druk vervolgens op de   toets om een nieuwe ingave aan te maken. Geef hier de naam in. (maximaal 16 karakters)
- Gebruik de cijferstoetsen om de naam in te geven, druk bijvoorbeeld 3 keer op de 5 om een “L” te selecteren, enz. Met de  toets kunt u verkeerd ingegeven letters wissen.
- Druk nu op de  toets om het bijbehorende telefoonnummer in te geven. (maximaal 20 cijfers)
- Gebruik de cijferstoetsen om het nummer in te geven. Met de  toets kunt u verkeerd ingegeven cijfers wissen.
- Druk op de  toets om het nummer op te slaan en een nieuwe ingave in te geven.



Telefoonboek bekijken en nummers kiezen



- Druk op de  toets om naar het telefoonboek te gaan. In het display verschijnt NIEUW ↑ ZOEK ↓
- Druk vervolgens de  ▼ toets, in het display verschijnt “Naam?”.
- Het alfabetisch zoeken via de cijferstoetsen wordt ondersteund. Geef de eerste letter in van de naam die u wilt zoeken met behulp van de cijfer toetsen, bijvoorbeeld 2 keer het cijfer 4 om de “H” te krijgen.
- Druk vervolgens op de   ▼ toetsen om naar de gewenste naam te bladeren.
- Indien u de gewenste naam in het display staat kunt u de hoorn opnemen of de  toets indrukken om het nummer te kiezen.

Wissen in het telefoonboek

- Druk op de  toets om naar het telefoonboek te gaan. In het display verschijnt NIEUW ↑ ZOEK ↓ en druk de  ▼ toets in.
- Selecteer met de cijfertoetsen of de ▲  ▼ toetsen de te wissen naam.
- Houd, wanneer de te wissen naam in het display staat, de **X/MENU** toets 3 seconden ingedrukt, in het display verschijnt wissen.
- Bevestig het wissen door op de  toets te drukken.

Alarm instellen

Met deze functie kunt u iedere dag op een ingesteld tijdstip een alarm activeren, om zo bepaalde afspraken niet te vergeten. U kunt het geactiveerde alarm eenvoudig uitschakelen door op de  /  toets te drukken.

Om de alarm tijd in te stellen dient u, terwijl de hoorn op het toestel ligt, de  /  toets 3 seconden ingedrukt te houden. De laatst ingestelde alarm tijd zal worden weergegeven.

- Druk op de ▲  ▼ toetsen om het uur te wijzigen.
- Druk op de  /  toets naar minuten te gaan.
- Druk op de ▲  ▼ toetsen om de minuten te wijzigen.
- Druk op de  /  toets om te tijd op te slaan.

In het display zal rechts naast de dag een klok symbool verschijnen, het alarm is nu geactiveerd.

Als het ingestelde tijdstip gekomen is zal het alarm via een speciale melodie weergegeven worden.

Terugzetten naar de fabrieksinstelling

- Om het toestel terug te zetten naar fabrieksinstellingen dient u, terwijl de hoorn op het toestel ligt, de **R** toets 15 seconden ingedrukt te houden.
- De LED zal oplichten en u kunt de **R** toets loslaten. Het volledige geheugen (incl. het telefoonboek) en alle instellingen zijn gewist. Het apparaat staat nu weer terug in de fabrieksinstelling.

Message Waiting Indicatie (MWI)

Bij een ingesproken bericht in de voicemail / mailbox kan het telefoonnetwerk of de telefooncentrale een Message Waiting Indicatie naar een toestel sturen, zodat u weet dat er voor u een bericht in uw voicemail / mailbox is ingesproken.

De tiptel 160 herkent 4 varianten van MWI, om dit op het toestel via de MWI-LED te signaleren. Informeer voor de juiste variant bij uw netwerkleverancier of telefooncentrale leverancier. De juiste variant is via de MWI-schakelaar achter op het toestel in te stellen.

Op onze website www.tiptel.nl kunt u een referentielijst vinden met een overzicht van welke telefooncentrales compatible zijn met Message Waiting Indicatie van het toestel.

FSK

Het FSK signaal voor MWI van de telefooncentrale / netwerkleverancier wordt altijd waargenomen door de tiptel 160, ongeacht de stand van de MWI-schakelaar.

In het geval de telefooncentrale een FSK MWI signaal stuurt, zal de MWI-LED in een ritme van 2 keer kort knipperen. Dit ritme blijft actief tot u het bericht heeft uitgeluisterd en gewist.

De tiptel 30xx – serie van telefooncentrales ondersteunt deze variant van MWI.

Ompoling (PR1 / PR2)

Wanneer de schakelaar is ingesteld op PR1 of PR2 zal de MWI LED oplichten zodra de telefoonlijn verandert van polariteit.

De tiptel 4011 XT telefooncentrale ondersteunt deze variant van MWI.

Let op:

In het geval dat de MWI LED onbedoeld oplicht na het aansluiten van het toestel kan de stand van de MWI schakelaar gewijzigd worden naar PR2 of omgekeerd.

Hoge spanning (HV)

Wanneer de schakelaar is ingesteld op HV zal de MWI LED oplichten zodra de spanning op de telefoonlijn hoger wordt dan 70V.

SR belsegniaalpulss MW

De functie "SR" Message Waiting-indicatie is geschikt voor telefooncentrales die alleen een belsegniaalpulss in een bepaald ritme sturen als indicatie. De timing van deze belsegniaalpulss is T1---T2---T3.

T1 (pulss,duur = 145ms)

T2 (pauze = 330ms)

T3 (pulss, duur = 145ms)

Inschakelen

Zet de MWI schakelaar in de stand "SR" en neem de hoorn één keer op om de functie in te schakelen.

De timing van het SR-sigitaal regelen

- Stel de MWI schakelaar achter het toestel in op SR, terwijl de hoorn op het toestel ligt.
- Om de timing van het SR sigitaal in te stellen dient u de **X/MENU** toets 3 seconden ingedrukt houden om naar configuratie menu te gaan.
- Druk 15 keer op de **X/MENU** toets. De volgende melding verschijnt in het display:

(T1 = 6,6 * 022 ms).

- Gebruik de **▲ ▬ ▼** toetsen om de timing in te stellen.
- Druk op de **X/MENU** toets om T1 op te slaan.
- In het display verschijnt (T2 = 6,6 * 050 ms).
- Gebruik de **▲ ▬ ▼** toetsen om de timing in te stellen.
- Druk op de **X/MENU** toets om T2 op te slaan.
- In het display verschijnt (T3 = 6,6 * 022 ms),

Indicatie bericht in wacht

- Gebruik de ▲  ▼ toetsen om de timing in te stellen.
- Druk op de **X/MENU** toets om T3 op te slaan, hierna keert u direct terug in de standby-mode.

Let op:

De Message Waiting- schakelaar is alleen geschikt om de telefoon te gebruiken achter een telefooncentrale. De schakelaar moet in de stand PR1 of PR 2 staan voor gebruik op het analoge telefoonnetwerk.

Bijlage

Service

Mochten er toch problemen voordoen of heeft u vragen over de bediening van het toestel, wendt u zich dan a.u.b. tot uw geautoriseerde dealer.

Garantie

Dit toestel wordt geleverd met een uitgebreide garantie van 24 maanden met uitsluiting van schadevergoeding, wijzigingen of andere eisen. Met betrekking tot deze garantie geven wij gratis vervanging of reparaties van onderdelen die door productie of materiaalfouten zijn ontstaan. Voor beschadigingen en storingen die door onjuist gebruik of transport zijn ontstaan, kunnen wij niet verantwoordelijk worden gesteld. De storingen of beschadigingen betreffende dit toestel, kunt u melden bij uw dealer. Reparaties kunnen en mogen alleen door de fabrikant worden uitgevoerd. Bij een garantiereparatie is noch voor de vervangen onderdelen noch voor het toestel zelf, sprake van een verlenging met betrekking tot de garantie. Deze garantie is niet overdraagbaar en vervalt als het toestel wordt doorverkocht. Zij vervalt ook indien reparaties worden uitgevoerd door derden. Aanvullend zijn hier de algemeen geldende bedrijfsvoorwaarden van TIPTEL van toepassing. Bij schade of storingen dient u het toestel, via uw dealer, naar ons opsturen, inclusief beschrijving van de schade of de storing en het aankoopbewijs.

De garantie vervalt wanneer:

- de typesticker verwijderd of beschadigd is;
- het geen fabrieksfout is;
- de gebruiksaanwijzing niet is geraadpleegd (bedieningsfout)
- de aankoopbon niet overlegd kan worden en/of gewijzigd is;
- reparaties die door anderen dan Tiptel zijn verricht;
- gegevens op de herkomststicker van Tiptel zijn gewijzigd of verwijderd;
- de tiptel 160 gebruikt wordt in combinatie met apparatuur die niet voldoet aan de overige wettelijke geldende eisen;
- een defect een gevolg is van externe (buiten het toestel gelegen) oorzaken, bijvoorbeeld blikseminslag, overspanning, wateroverlast of brand.

Fabrieksinstellingen

In de onderstaande lijst kunt u de fabrieksinstellingen van de tiptel 160 vinden. Deze standaardinstellingen kunt u individueel wijzigen.

- LCD contrast: 3
- Bel signaal: 09
- Bel volume: 8
- Flash tijd: 100ms
- Pauze tijd: 3,6 s
- Kiesmethode: Toon kiezen(TDK)

Conformiteit verklaring

Hiermee verklaart TIPTEL, dat het toestel aan alle basiseisen van de Europese richtlijn 1999/5/EG voldoet.

Overige bijzonderheden over de conformiteit verklaring vindt u onder het volgende adres:

<http://www.tiptel.nl>

CE-Keuring

Dit apparaat voldoet aan de eisen van de EU-richtlijn: richtlijn voor radio en telecommunicatie uitrustingen en de onderlinge erkenning van hun conformiteit. De conformiteit met de hiervoor genoemde richtlijn wordt door de CE-markering op het toestel bevestigd.

Vastgesteld gebruik

Dit apparaat is uitsluitend te gebruiken voor een analoge telefoonaansluiting in woon- en bedrijfsomgevingen. Iedere andere toepassing is geen correct gebruik. Zelf aangebrachte wijzigingen of aanpassingen, die niet volgens deze handleiding worden beschreven, zijn niet toegestaan.

Copyright: Tiptel b.v. ©

Alle rechten voorbehouden. Gehele of gedeeltelijk vermenigvuldiging van deze handleiding is uitsluitend met schriftelijke toestemming van Tiptel b.v. toegestaan.

Copyright

Deze gebruiksaanwijzing is een uitgave van Tiptel b.v., januari 2006
Niets uit deze uitgave mag worden vermenigvuldigd zonder toestemming van Tiptel b.v.

Tiptel b.v. behoudt zich het recht voor wijzigingen aan te brengen zonder voorafgaand bericht. Tiptel b.v. kan niet aansprakelijk worden gesteld voor schade of letsel die het gevolg is van verkeerd gebruik of gebruik dat niet overeenstemt met de instructies in deze gebruiksaanwijzing.

Problemen oplossen

Indien u moeilijkheden zou ondervinden bij het gebruik van uw telefoon kunnen de suggesties hieronder misschien het probleem oplossen:

Probleem	Mogelijke oorzaak	Remedie/Aanbeveling
Geen display na het opnemen van de hoorn.	Geen verbinding met de telefoonlijn.	Controleer alle kabels en stekkers. Probeer desnoods een andere telefoonaansluiting.
Display te zwak of te donker.	Contrast verkeerd ingesteld.	Stel het juiste contrast in.
Het display toont het verkeerde jaar, maar datum en tijd zijn OK.	De netwerkleverancier of de telefooncentrale verzenden de datum en de tijd, maar geen jaargegevens.	Stel het jaar handmatig in.
MWI-LED brandt voortdurend.	MWI-schakelaar verkeerd ingesteld of verkeerde polariteit telefoonlijn.	Schakel de MWI-schakelaar over van PR1 naar PR2 of omgekeerd.
De telefoon belt niet. Geen geluid.	Geen verbinding met de telefoonlijn.	Controleer alle kabels en stekkers. Probeer desnoods een andere telefoonaansluiting.
Oproepen komen binnen, maar u kunt zelf niet bellen.	De kiesmethode is verkeerd ingesteld.	Stel de juiste kiesmethode in.
Verkeerde of geen verbinding bij bellen vanuit een telefooncentrale.	Het buitenlijnummer voor het openbare netwerk is niet ingesteld.	Geef een buitenlijnummer in.

Bijlage

<p>Het telefoonnummer wordt niet weergegeven bij een binnenkomend oproep</p>	<ul style="list-style-type: none">• De netwerkleverancier of de telefooncentrale ondersteunt deze functie niet, of de functie is niet toegestaan.• De oproeper onderdrukte zijn telefoonnummer of hij heeft een geheim nummer.• De oproep komt vanuit een netwerk dat het doorgeven van oproepende nummers niet ondersteunt.	<p>Controleer bij de netwerkleverancier of de telefooncentrale of deze functie wordt ondersteund of moet worden vrijgegeven.</p>
--	--	--

Technische gegevens

Afmetingen (b x h x d): ca. 180 x 75 x 220 mm

Gewicht: ca. 774 gr.

Telefoon aansluitkabel: lengte 3 m

Batterijen: 4 x type "AA" (1,5 V)

Volume-instelling: 8 niveaus voor de luidspreker

4 niveaus voor de hoorn

Display: 3 regels

Kiesmethode: puls-(IDK) / toon (TDK) kiezen

Kiespauze: 1,2 / 2,4 / 3,6 s

Ruggespraaktoets ("R"-toets): 100ms, 200ms, 300ms, 400ms, 600ms, 900ms

Geheugentoetsen: 10

Gebruikstemperatuur: 0 °C tot + 40°C

Max. lengte telefoonnummer: 20 cijfers

Oproepsignaal: 16

Telefoonregister: 135 namen met bijbehorend telefoonnummer
alfabetisch gerangschikt

Oproeplijst: 60 oproepen

Handenvrij functie: half-duplex

Nummerherhaling: laatste 16 gekozen nummers

TIPTEL AG

Halskestraße 1
D - 40880 Ratingen

Tel.: 0 18 05 – 84 78 35* (* EURO 0,12 pro Minute, by dtms)

Vanity Tel.: 0 18 05 – TIPTEL*

Fax: 0 18 05 – 84 78 49*

E-mail: support@tiptel.de

Internet: www.tiptel.de

Internationaal:

E-mail: int.support@tiptel.com

Internet: www.tiptel.com

Tiptel GmbH

Tenschertstraße 5

A - 1230 Wien

Tel.: 01 - 616 78 71

Fax: 01 - 616 78 71 - 22

E-mail: office@tiptel.at

Internet: www.tiptel.at

Tiptel AG

Bahnstrasse 46

CH - 8105 Regensdorf

Tel.: 044 - 884 01 80

Fax: 044 - 843 13 23

E-mail: tiptel@tiptel-online.ch

Internet: www.tiptel-online.ch

Tiptel B.V.

Camerastraat 2

NL – 1322 BC Almere

Telefoon: 0900 – BELTIPTEL of
0900 – 2358478 (niet gratis)

Fax: 036 – 53 678 81

E-mail: info@tiptel.nl

Internet: www.tiptel.nl

Tiptel NV

Leuvensesteenweg 510 bus 4

B – 1930 Zaventem

Telefoon: 0903 99 333 (1,12 Euro / min.)

Fax: 02 714 93 34

E-mail: tech@tiptel.be

Internet: www.tiptel.be

Tiptel sarl

23, avenue René Duguay-Trouin

F – 78960 Voisins-Le-Bretonneux

Tel. : 01 / 39 44 63 30

Fax : 01 / 30 57 00 29

e-mail : support@tiptel.fr

Internet: www.tiptel.fr

06/2006

