

# Panasonic®

## Gebruiksaanwijzing

---

### Digitale Draadloze Telefoon

Model **KX-TGD310NL**  
**KX-TGD312NL**  
**KX-TGD313NL**

### Digitale Draadloze Telefoon met Antwoordapparaat

Model **KX-TGD320NL**  
**KX-TGD322NL**  
**KX-TGD323NL**



Afgebeeld model is de KX-TGD310.

***Zie “Aan de slag” op pagina 10 voordat u het apparaat in gebruik neemt.***

**Bedankt dat u hebt gekozen voor een product van Panasonic.**

Lees deze gebruiksaanwijzing aandachtig door, voordat u het apparaat in gebruik neemt. Bewaar de handleiding voor latere naslag.

**Als u dit apparaat in uw land wilt gebruiken, moet u eerst de regio-instelling van het apparaat aanpassen voor uw land (pagina 34). Wijzig eventueel de weergavetaal van het apparaat (pagina 14).**

## Inhoud

---

### Inleiding

Modellen .....	3
Aanvullende informatie .....	3
Algemene informatie .....	5

### Belangrijke informatie

Voor uw veiligheid .....	6
Belangrijke veiligheidsinstructies .....	7
Voor de beste prestaties .....	7
Overige informatie .....	8
Specificaties .....	9

### Aan de slag

Installatie .....	10
Toetsen .....	12
Pictogrammen display .....	13
Aan- en uitzetten .....	14
Taalinstelling .....	14
Datum en tijd .....	15
De meldtekst opnemen .....	15
Overige instellingen .....	15

### Telefoneren

Nummers kiezen .....	17
Oproepen beantwoorden .....	17
Handige functies tijdens een gesprek .....	17
Intercom .....	19
Toetsblokkering .....	19

### Telefoonboek

Telefoonboek .....	20
Snelkiesnummer .....	21

### Programmeren

Menulijst .....	23
Alarm .....	29
Niet storen-modus .....	30
Nummerblokkering .....	30
Babyfoon .....	31
Overige programmering .....	33
Een apparaat registreren .....	35

### Nummerherkenningservice

Nummerherkenningservice gebruiken .....	37
Bellerlijst .....	37

### Antwoordapparaat

Antwoordapparaat .....	39
Het antwoordapparaat in- en uitschakelen .....	39

Meldtekst .....	39
Berichten afluisteren .....	40
Geavanceerde meldingsfuncties voor nieuwe berichten .....	41
Afstandsbediening .....	43
Instellingen antwoordapparaat .....	44

### Handige informatie

Voicemailservice .....	46
Tekens invoeren .....	46
Foutberichten .....	48
Problemen oplossen .....	48

### Index

Index .....	53
-------------	----

## Modellen

### ■ KX-TGD310-serie

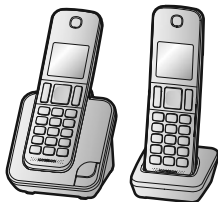

- Afgebeeld model is de KX-TGD312.

### ■ KX-TGD320-serie



- Afgebeeld model is de KX-TGD322.

Serie	Model	Basisstation	Handset	
		Artikelnr.	Artikelnr.	Aantal
KX-TGD310-serie	KX-TGD310	KX-TGD310	KX-TGDA31	1
	KX-TGD312	KX-TGD310	KX-TGDA31	2
	KX-TGD313	KX-TGD310	KX-TGDA31	3
KX-TGD320-serie	KX-TGD320	KX-TGD320	KX-TGDA31	1
	KX-TGD322	KX-TGD320	KX-TGDA31	2
	KX-TGD323	KX-TGD320	KX-TGDA31	3

## Aanvullende informatie

### Meegeleverde accessoires

Nr.	Accessoire/artikelnummer	Aantal		
		KX-TGD310 KX-TGD320	KX-TGD312 KX-TGD322	KX-TGD313 KX-TGD323
①	Wisselstroomadapter voor basisstation/ PNLV226CE	1	1	1
②	Telefoonsnoer	1	1	1
③	Telefoonplug (voor Nederland)	1	1	1
④	Telefoonplug (voor België)	1	1	1
⑤	Herlaadbare batterijen*1	2	4	6
⑥	Batterijklepje*2	1	2	3
⑦	Oplader	-	1	2
⑧	Wisselstroomadapter voor oplader/ PNLV233CE	-	1	2

## Inleiding

---

\*1 Zie pagina 4 voor informatie over nieuwe batterijen.

\*2 Het batterijklepje is bevestigd aan de handset.

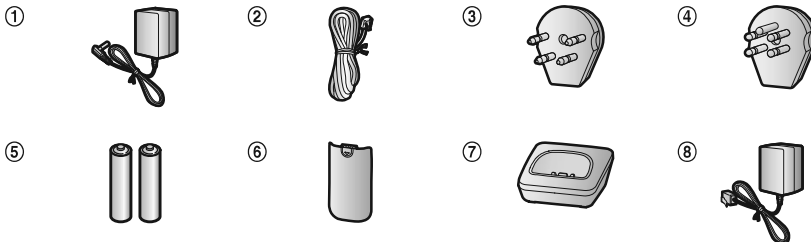

---

## Aanvullende/vervangende accessoires

Raadpleeg de dichtstbijzijnde Panasonic dealer voor informatie over prijzen.

Accessoire	Modelnummer/specificaties
Herlaadbare batterijen*1	Type batterij: <ul style="list-style-type: none"><li>- Nikkelmetaalhydride (Ni-MH)</li><li>- 2 x AAA (R03) per handset</li><li>- 1,2 V</li><li>- Minimale stroomsterkte van 550 mAh</li></ul>
DECT-repeater	KX-A405, KX-A406
Sleutelvinder	KX-TGA20EX*2

\*1 Vervangende batterijen en meegeleverde batterijen kunnen verschillende capaciteiten hebben. Wij adviseren de oplaadbare Panasonic-batterijen te gebruiken.

\*2 Registreer de sleutelvinder (max. 4) bij een digitale draadloze telefoon van Panasonic en bevestig hem aan een voorwerp dat u vaak kwijt bent om het kwijtgeraakte voorwerp te vinden. Bezoek onze website: [www.panasonic.net/pcc/products/telephone/p/tga20/](http://www.panasonic.net/pcc/products/telephone/p/tga20/)  
Neem contact op met Panasonic of een goedgekeurde verkoopafdeling voor beschikbaarheid van de sleutelvinder in uw gebied.

---

## Overige informatie

- Ontwerp en specificaties kunnen zonder waarschuwing worden gewijzigd.
- De illustraties in deze publicatie kunnen ietwat afwijken van het eigenlijke product.

---

## Telefoonsysteem uitbreiden

### Handset (optie): KX-TGDA30EX

U kunt uw telefoonsysteem uitbreiden door optionele handsets (maximaal 6) te registreren bij één basisstation.

- Optionele handsets kunnen een andere kleur hebben dan de meegeleverde handsets.



---

## Algemene informatie

- Deze apparatuur is ontworpen voor gebruik op het Nederlandse en Belgische analoge telefoonnetwerk.
- Neem bij problemen in eerste instantie contact op met de leverancier van de apparatuur.

### Verklaring van overeenstemming:

- Panasonic Corporation verklaart dat de radio-apparatuur type (KX-TGD310 serie/TGD320 serie: pagina 3) in overeenstemming is met Richtlijn 2014/53/EU. De volledige text van de overeenstemmingsverklaring van de EU is beschikbaar op het volgende internet-adres:  
<http://www.ptc.panasonic.eu/doc>

### Contactadres van de officiële vertegenwoordiging:

Panasonic Testing Centre  
Panasonic Marketing Europe GmbH  
Winsberggring 15, 22525 Hamburg, Germany

---

## Ecodesign-informatie

Ecodesign-informatie onder EU-verordening (EG) nr. 1275/2008 gewijzigd in (EU)-verordening nr. 801/2013. Vanaf 1 januari 2015.

Ga naar: <http://www.ptc.panasonic.eu/erp>

Klik op [Downloads]

→ Energy related products information (Public)

Stroomverbruik in standby-netwerkmodus en instructies worden vermeld op bovenstaande website.

### Voor uw veiligheid

Om ernstig letsel en gevaar voor uw leven/ eigendommen te voorkomen dient u dit gedeelte goed door te lezen voordat u het product in gebruik neemt.

#### WAARSCHUWING

##### Voedingsaansluiting

- Gebruik alleen de stroombron die op het apparaat wordt aangegeven.
- Overbelast stopcontact en verlengsnoeren niet. Dit kan leiden tot risico op brand of elektrische schokken.
- Steek de wisselstroomadapter/stekker volledig in het stopcontact. Als u dit niet doet, kunt u een elektrische schok krijgen of kan brand ontstaan door ophoping van warmte.
- Verwijder regelmatig stof, enz. van de wisselstroomadapter/voedingsstekker door deze uit de stopcontacten te trekken en vervolgens met een droge doek te reinigen. Opgehoopt stof kan leiden tot opeenhoping van vocht, enz. waardoor brand kan ontstaan.
- Haal de stekker van het product uit het stopcontact als er rook, een vreemde geur of vreemd geluid uit het apparaat komt. Deze omstandigheden kunnen leiden tot brand of elektrische schokken. Verzeker u ervan dat het roken is opgehouden en neem contact op met een goedgekeurd servicecentrum.
- Haal de stekker van het product uit het stopcontact en raak nooit het binnenwerk van het product aan als de behuizing opengebroken is.
- Raak de stekker nooit met natte handen aan. U zou een schok kunnen krijgen.

##### Installatie

- Vermijd ter voorkoming van vuur en elektrische schokken blootstelling van dit product aan regen of vocht.
- Plaats of gebruik dit product niet in de buurt van automatische apparaten zoals automatische deuren en brandalarmen. De door dit product uitgezonden radiogolven kunnen storingen in dergelijke apparaten veroorzaken waardoor ongelukken kunnen gebeuren.

- Zorg ervoor dat er niet te hard wordt getrokken aan het snoer van de wisselstroomadapter en het telefoonsnoer, en dat deze snoeren niet worden verbogen of onder zware voorwerpen komen te liggen.

##### Veilig gebruik

- Trek de stekker van het apparaat uit het stopcontact voordat u het apparaat reinigt. Gebruik geen vloeibare reinigingsmiddelen of spuitbussen.
- Haal het apparaat niet uit elkaar.
- Mors geen vloeistof (schoonmaakmiddelen en dergelijke) op de stekker van het telefoonsnoer en laat de stekker niet nat worden. Hierdoor kan brand ontstaan. Als de stekker van het telefoonsnoer nat wordt, moet u de stekker onmiddellijk uit de wandcontactdoos trekken en niet gebruiken.

##### Medisch

- Neem contact op met de fabrikanten van uw persoonlijke medische apparatuur, zoals pacemakers of gehoorapparaten, om te controleren of die apparatuur voldoende is beschermd tegen externe radiofrequente energie. (Dit product werkt binnen een frequentiebereik van 1,88 GHz tot 1,90 GHz en levert een maximaal zendvermogen van 250 mW.)
- Gebruik dit product niet in zorginstellingen wanneer in deze instellingen wordt aangegeven dat dit niet is toegestaan. Ziekenhuizen en zorginstellingen kunnen apparatuur gebruiken die gevoelig is voor externe radiofrequente energie.

#### OPGELET

##### Installatie en locatie

- Installeer telefoondraden nooit tijdens onweer.
- Installeer telefoonaansluitingen nooit op natte plaatsen, tenzij de aansluiting specifiek hiervoor is ontworpen.
- Raak nooit ongeïsoleerde telefoondraden of pluggen aan, tenzij deze niet met de netwerkinterface zijn verbonden.
- Werk voorzichtig bij het installeren of aanpassen van telefoonlijnen.

- De wisselstroomadapter is de hoofdaansluiting. Zorg ervoor dat er een gemakkelijk bereikbare wandcontactdoos in de buurt van het product aanwezig is.
- U kunt niet met dit product bellen als:
  - de batterijen van de handset moeten worden opgeladen of defect zijn;
  - er een stroomstoring is;
  - de toetsblokkering is ingeschakeld.

### Batterij

- Wij adviseren de batterijen, zoals vermeld op pagina 4, te gebruiken. **GEBRUIK ALLEEN oplaadbare Ni-MH-batterijen van het type AAA (R03).**
- Gebruik geen oude en nieuwe batterijen door elkaar.
- Open of beschadig de batterijen niet. Electrolyten die uit de batterijen vrijkomen zijn bijtend en kunnen brandwonden of letsel aan ogen en huid veroorzaken. De elektrolyt is giftig en kan bij inslikken schade veroorzaken.
- Ga voorzichtig met de batterijen om. Raak de batterijen niet aan met geleidende materialen, zoals ringen, armbanden of sleutels. Dit kan kortsluiting veroorzaken, waardoor de batterijen en/of het geleidende materiaal heet kunnen worden en brandwonden kunnen veroorzaken.
- Laad de batterijen meegeleverd met of bedoeld voor gebruik met dit product alleen op volgens de instructies en beperkingen in deze handleiding.
- Gebruik alleen een compatibel basisstation (of oplader) voor het opladen van de batterijen. Rommel niet aan het basisstation (of de oplader). Als u deze aanwijzingen niet opvolgt, kunnen de batterijen opzwellen of exploderen.

## Belangrijke veiligheidsinstructies

Volg als u het apparaat gebruikt altijd de veiligheidsvoorschriften ter voorkoming van brand, elektrische schokken of persoonlijk letsel, waaronder:

1. Gebruik het apparaat niet bij water, zoals badkuipen, wastafels, aanrechten, in een vochtige kelder of bij een zwembad, enzovoort.

2. Gebruik het apparaat (uitgezonderd draadloze modellen) bij voorkeur niet tijdens onweer. Er bestaat een kleine kans op elektrische schokken door bliksem.
3. Gebruik de telefoon niet voor het rapporteren van een gaslek als het daar in de buurt is.
4. Gebruik alleen het netsnoer en de batterijen die in deze handleiding worden beschreven. Gooi nooit batterijen in een open vuur. Deze kunnen exploderen. Houd u bij het weggooiën van batterijen aan de lokale milieuvoorschriften.

### BEWAAR DEZE INSTRUCTIES

## Voor de beste prestaties

### Locatie van basisstation/storing vermijden

Het basisstation en andere compatibele Panasonic-apparaten gebruiken radiogolven voor de onderlinge communicatie.

- Voor een maximaal bereik en storingsvrije communicatie plaatst u het basisstation:
  - op een gemakkelijk bereikbare, hoge en centrale locatie (binnenshuis) zonder obstakels tussen de handset en het basisstation;
  - buiten bereik van elektronische apparatuur, zoals televisietoestellen, radio's, computers, draadloze apparatuur en andere telefoons;
  - uit de buurt van radiofrequente zenders, zoals buitenantennes of zendmasten van mobiele telefoons. (Zet het basisstation niet voor het raam of daar in de buurt.)
- Het bereik en de spraakqualiteit zijn afhankelijk van lokale omgevingsomstandigheden.
- Als de ontvangst met het basisstation op een bepaalde locatie niet goed is, zet het basisstation dan ergens anders.

### Omgeving

- Zorg ervoor dat er geen apparaten in de buurt van het apparaat zijn die elektrische interferentie genereren, zoals spaarlampen en motoren.
- Stel het apparaat niet bloot aan extreem veel rook, stof, hoge temperaturen of trillingen.
- Stel het apparaat niet bloot aan direct zonlicht.
- Plaats geen zware objecten op het product.
- Als het apparaat gedurende langere tijd niet wordt gebruikt, haalt u de stekker ervan uit het stopcontact.

## Belangrijke informatie

- Houd het product uit de buurt van warmtebronnen, zoals verwarming, kooktoestellen enzovoort. Plaats het product niet in een kamer waarin de temperatuur lager is dan 0 °C of hoger dan 40 °C. Vermijd ook vochtige kelders.
- De maximale belafstand kan teruglopen wanneer het apparaat op de volgende plaatsen wordt gebruikt: in de buurt van heuvels, in tunnels, onder de grond, in de buurt van metalen voorwerpen zoals hekken, enzovoort.
- Gebruik van het product in de buurt van elektrische apparaten kan storing veroorzaken. Ga uit de buurt van het elektrische apparaat.

### Algemene verzorging

- Veeg het oppervlak van het product schoon met een zachte, vochtige doek.
- Gebruik geen benzine, verdunner of schuurmiddel.

## Overige informatie

**OPGELET:** er is explosiegevaar als de batterij wordt vervangen door een batterij van het verkeerde type. Voer gebruikte batterijen af volgens de instructies.

### Kennisgeving voor weggooien, verplaatsen of terugsturen van dit product

- U kunt uw privé-gegevens en vertrouwelijke gegevens op dit product opslaan. Om uw privé-gegevens en vertrouwelijke gegevens te beschermen, raden wij u aan informatie die zich in telefoonboeken of belijsten bevindt uit het geheugen te verwijderen voordat u het product weggooit, verplaatst of terugstuurt.

### Informatie voor gebruikers betreffende het verzamelen en afvoeren van oude apparaten en lege batterijen

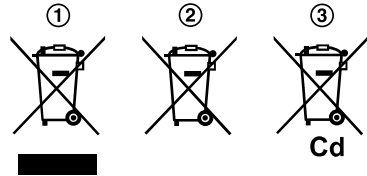

Deze symbolen (①, ②, ③) op de producten, verpakkingen en/of begeleidende documenten betekenen dat gebruikte elektrische en elektronische producten en batterijen niet met het algemene huishoudelijke afval gemengd mogen worden.

Voor een correcte behandeling, recuperatie en recyclage van oude producten en lege batterijen moeten zij naar de bevoegde verzamelpunten gebracht worden in overeenstemming met uw nationale wetgeving en de Richtlijnen 2002/96/EC en 2006/66/EC.

Door deze producten en batterijen correct af te voeren draagt u uw steentje bij tot het beschermen van waardevolle middelen en tot de preventie van potentiële negatieve effecten op de gezondheid van de mens en op het milieu die anders door een onvakkundige afvalverwerking zouden kunnen ontstaan.

Voor meer informatie over het verzamelen en recyclen van oude producten en batterijen, gelieve contact op te nemen met uw plaatselijke gemeente, uw afvalverwijderingsdiensten of de winkel waar u de goederen gekocht hebt.

Voor een niet-correcte verwijdering van dit afval kunnen boetes opgelegd worden in overeenstemming met de nationale wetgeving.

### Voor zakelijke gebruikers in de Europese Unie

Indien u elektrische en elektronische apparaten wilt afvoeren, neem dan contact op met uw dealer voor meer informatie.

### Informatie over het afvoeren in andere landen buiten de Europese Unie

Deze symbolen (①, ②, ③) zijn enkel geldig in de Europese Unie. Indien u deze producten wilt



afvoeren, neem dan contact op met uw plaatselijke autoriteiten of dealer, en vraag informatie over de correcte wijze om deze producten af te voeren.

### Opmerking over het batterijensymbool

Dit symbool (②) kan gebruikt worden in combinatie met een chemisch symbool (③). In dat geval wordt de eis, vastgelegd door de Richtlijn voor de betrokken chemische producten vervuld.

### Opmerking over de verwijderingsprocedure voor de batterij

Raadpleeg "Batterijen installeren" op pagina 10.

## Specificaties

- **Standaard:**  
DECT (Digital Enhanced Cordless Telecommunications: digitale draadloze telecommunicatie),  
GAP (Generic Access Profile: algemeen toegangsprofiel)
  - **Frequentiebereik:**  
1,88 GHz tot 1,90 GHz
  - **RF-overdrachtvermogen:**  
Ongeveer 10 mW (gemiddeld vermogen per kanaal)  
250 mW (max.)
  - **Stroomvoorziening:**  
220–240 V AC, 50/60 Hz
  - **Stroomverbruik:**  
**Basisstation\*1:**  
Stand-by: Circa 0,52 W  
Maximum: Circa 2,70 W  
**Basisstation\*2:**  
Stand-by: Circa 0,57 W  
Maximum: Circa 2,70 W  
**Oplader:**  
Stand-by: Circa 0,16 W  
Maximum: Circa 1,80 W
  - **Bedrijfsomstandigheden:**  
0 °C–40 °C, 20 %–80 % relatieve luchtvochtigheid (droog)
- \*1 KX-TGD310-serie: pagina 3  
\*2 KX-TGD320-serie: pagina 3

### Opmerking:

- Het bereik van de handset onder optimale omstandigheden is 50 meter binnenshuis en 300

meter buitenshuis. Het bereik neemt waarschijnlijk af als de handset in de nabijheid van betonnen obstakels, enz. wordt gebruikt.

## Installatie

### Aansluiten

#### ■ Basisstation

- 1 Sluit het snoer van de wisselstroomadapter aan door de stekker stevig vast te drukken.
- 2 Maak het snoer vast met het haakje.
- 3 Sluit de wisselstroomadapter aan op een stopcontact.
- 4 Sluit het telefoonsnoer aan op het basisstation en vervolgens op de telefoonwandcontactdoos totdat u een klik hoort.

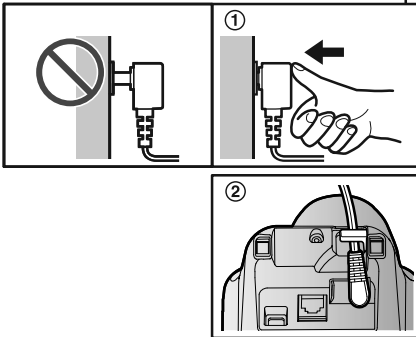
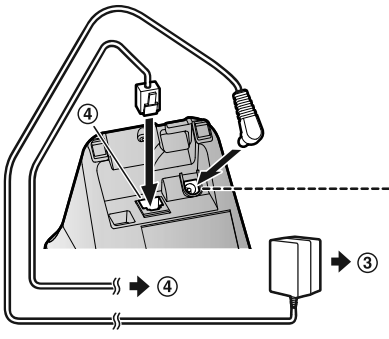

#### Opmerking:

- Gebruik alleen de meegeleverde Panasonic-wisselstroomadapter PNLV226CE.
- Gebruik alleen het meegeleverde telefoonsnoer.

#### ■ Oplader

- 1 Klik de stekker van de wisselstroomadapter vast in de lader.

- 2 Sluit de wisselstroomadapter aan op een stopcontact.

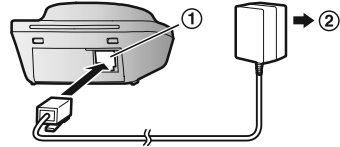

#### Opmerking:

- Gebruik alleen de meegeleverde Panasonic-wisselstroomadapter PNLV233CE.

## Batterijen installeren

- **GEBRUIK ALLEEN** oplaadbare Ni-MH-batterijen van het type AAA (R03) (A).
- Gebruik **GEEN** alkalinebatterijen, manganbatterijen of Ni-Cd-batterijen.
- Zorg ervoor dat u de batterijen (+, -) goed in de batterijhouder plaatst.

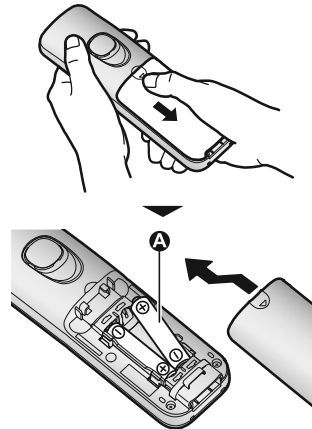

- Volg de aanwijzingen op het display om het basisstation in te stellen.

## Batterij laadt op

Ongeveer 7 uur opladen.

- Controleer of "Laden" wordt weergegeven (A).

- Als de batterijen volledig zijn opgeladen, wordt "Laden voltoed." weergegeven.

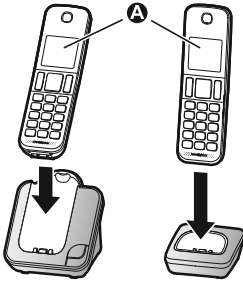

## Opmerkingen bij het instellen

### Opmerking bij het aansluiten

- De wisselstroomadapter moet altijd aangesloten blijven. (Het is normaal dat de adapter tijdens gebruik warm aanvoelt.)
- De wisselstroomadapter moet worden aangesloten op een verticaal of op de vloer aangebracht stopcontact. Sluit de wisselstroomadapter niet aan op een stopcontact op het plafond, omdat de stekker door het gewicht van de adapter uit het contact kan worden getrokken.

### Tijdens een stroomstoring

Het apparaat werkt niet tijdens een stroomstoring. Wij raden u aan een telefoon met snoer (zonder wisselstroomadapter) aan te sluiten op dezelfde telefoonlijn of op dezelfde telefoonwandcontactdoos, als u zo'n wandcontactdoos hebt in uw huis.

### Opmerking bij het plaatsen van de batterij

- Gebruik de meegeleverde oplaadbare batterijen. Wij adviseren de oplaadbare Panasonic-batterijen op pagina 4, 7 als u nieuwe batterijen nodig hebt.

### Opmerking bij het opladen van de batterij

- Het is normaal dat de handset tijdens het opladen warm aanvoelt.
- Maak eens per maand de oplaadcontacten van de handset, het basisstation en de oplader schoon met een zachte, droge doek. Koppel

voordat u de handset gaat reinigen eerst de voedingskabels en alle telefoonkabels los. Reinig vaker als het apparaat wordt blootgesteld aan vet, stof of hoge luchtvochtigheid.

## Batterijniveau

Pictogram	Batterijniveau
	Hoog
	Normaal
	Laag
	Opladen noodzakelijk

## Prestaties Panasonic Ni-MH-batterijen (meegeleverde batterijen)

Bediening	Bedrijfsduur
Bij continu gebruik	Maximaal 16 uur
Buiten gebruik (stand-by)	Maximaal 200 uur

### Opmerking:

- De werkelijke gebruiksduur van de batterijen is afhankelijk van het gebruik en de omgeving waarin dit gebeurt.
- Wanneer de ecomodus is ingesteld op "Eco Plus", stopt het basisstation de communicatie met de handset wanneer het zich in de standbymodus bevindt. Het gevolg daarvan is dat de handset meer stroom verbruikt dan gebruikelijk om te zoeken naar het basisstation en daardoor de gebruikstijd voor de batterij wordt verkort (pagina 15).

## Toetsen

### Handset

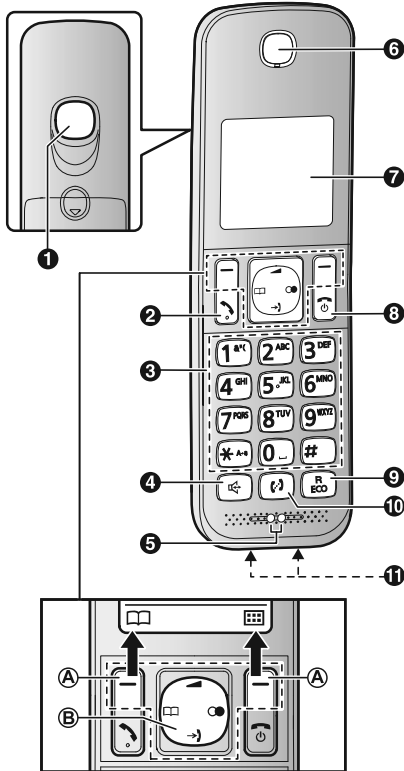

- 1 Luidspreker
- 2 **[☎]** (Spreken)
- 3 Kiestoetsen
- 4 **[☎]** (Handsfree telefoneren)
- 5 Microfoon
- 6 Ontvanger
- 7 Display
- 8 **[⏻]** (Uit/stroom)
- 9 **[R/ECO]**  
R: Herhalen/flash  
ECO: Toets voor de ecomodus
- 10 **[↔]** (Intercom)
- 11 Oplaadcontacten

### ■ Type bediening

#### Ⓐ Zachte toetsen

Met een zachte toets selecteert u de functie die er direct boven op het display wordt getoond.

#### Ⓑ Navigatietoets

De navigatietoets werkt als volgt.

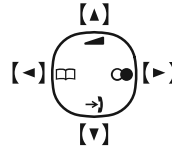

- **[▲]**, **[▼]**, **[◀]** of **[▶]**: Door de diverse lijsten en items bladeren.
- **[▲]** of **[▼]**(**◀**): Het volume van de ontvanger of luidspreker aanpassen tijdens een gesprek.
- **[▶]** (Lijst met bellers): De lijst met bellers weergeven.
- **[☎]** (Telefoonboek): Nummers in het telefoonboek weergeven.
- **[●]** (Opnieuw kiezen): De lijst met opnieuw te kiezen nummers weergeven.

## Basisstation

### ■ KX-TGD310-serie: pagina 3

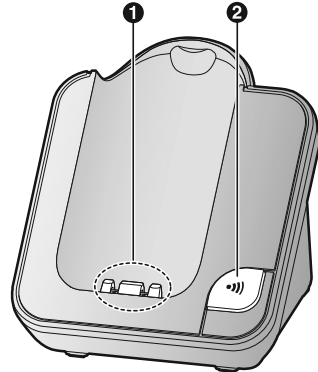

- 1 Oplaadcontacten
- 2 **[🔍]** (Zoeken)
  - U kunt een handset die is kwijtgeraakt, zoeken door te drukken op **[🔍]**.

■ KX-TGD320-serie: pagina 3

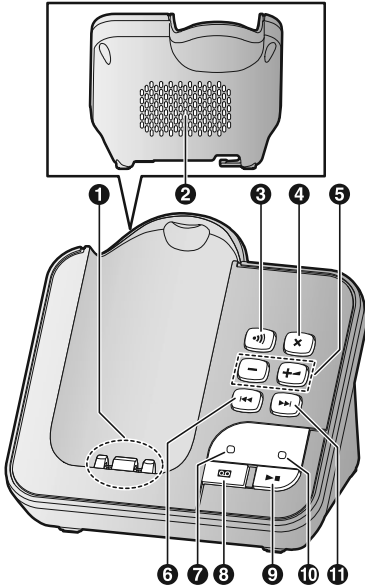

- 1** Oplaadcontacten
- 2** Luidspreker
- 3** **[•••]** (Zoeken)
  - Als u een handset kwijt bent, kunt u deze zoeken door op **[•••]** te drukken.
- 4** **[X]** (Wissen)
- 5** **[+]****[-]** (**[<-]**: Volume omhoog/omlaag)
- 6** **[<<-]** (Herhaal)
- 7** Indicator antwoordapparaat aan/uit
- 8** **[••]** (Antwoordapparaat aan/uit)
- 9** **[▶■]** (Afspelen/stoppen)
- 10** Berichtindicator
- 11** **[▶▶]** (Sla over)

## Pictogrammen display

### Weergegeven symbolen op handset

Symbol	Betekenis
	Ontvangstkwaliteit: Hoe meer streepjes u ziet, hoe dichter de handset bij het basisstation is.

Symbol	Betekenis
	Buiten bereik van basisstation
	Beveiliging voor gesprekken is ingesteld op "Verhoogd". (pagina 34)
	Oproep, intercom
	Handsfree functie is ingeschakeld. (pagina 17)
	De lijn is in gebruik. <ul style="list-style-type: none"> <li>• Langzaam knippen wil zeggen dat het gesprek in de wacht staat.</li> <li>• Snel knippen wil zeggen dat nu een inkomend gesprek wordt ontvangen.</li> </ul>
	Gemiste oproep* <sup>1</sup> (pagina 37)
	Ecomodus is ingesteld op "ECO". (pagina 15)
	Ecomodus is ingesteld op "ECO Plus". (pagina 15)
	Het display en de toetsverlichting staan uit. (pagina 26)
	<ul style="list-style-type: none"> <li>• Wanneer het wordt weergegeven direct naast het batterijpictogram: Antwoordapparaat is aan.*<sup>2</sup> (pagina 39)</li> <li>• Wanneer het wordt weergegeven met een cijfer: Er zijn nieuwe berichten opgenomen.*<sup>2</sup> (pagina 41)</li> </ul>
	"Alleen meldt." is geselecteerd. Berichten van bellers worden niet opgenomen.* <sup>2</sup> (pagina 45)
	Batterijniveau
	Alarm is ingeschakeld. (pagina 29)
	Privacymodus ingeschakeld. (pagina 27)
	Belvolume is uitgeschakeld. (pagina 25)
	Niet storen-modus is ingeschakeld. (pagina 30)

Symbool	Betekenis
	Nummerblokkering.*1 (pagina 30)
	Nieuw voicemailbericht ontvangen.*3 (pagina 46)
	Babyfoon is ingeschakeld. De naam/het nummer naast het pictogram geeft de controlehandset aan. (pagina 31)
Lijn bezet	De lijn is in gebruik door iemand anders.
In Gesprek	Het antwoordapparaat wordt door een andere handset of het basisstation gebruikt.*2

\*1 Alleen bij nummerherkenning

\*2 KX-TGD320-serie: pagina 3

\*3 Alleen voor voicemailabonnees

### Pictogrammen zachte toetsen handset

Pictogram	Actie
	Gaat terug naar het vorige scherm of de externe oproep.
	Menu weergeven.
OK	Accepteert huidige selectie.
	Bellen. (pagina 17)
	Beltoon tijdelijk uitschakelen voor inkomende gesprekken. (pagina 17)
	Een gesprek in de wacht plaatsen.
	Naar het telefoonboek.
	Telefoonnummers bewerken. (pagina 31)
	Voegt een nieuw nummer toe. (pagina 21, 32)
	Naar zoekmenu telefoonboek. (pagina 20)
	Schakelt toetsblokkering uit. (pagina 19)
	Stopt het alarm. (pagina 29)
	Sluimerknop voor het alarm. (pagina 30)

Pictogram	Actie
✓	Selecteert items of handsets. (pagina 29)
■	Stopt opname of weergave.*1
	Slaat telefoonnummers op. (pagina 20)
✕	Wist het geselecteerde onderdeel.
	Hiermee voert u een intercomgesprek. (pagina 19)
C	Een nummer/teken wissen.
	Hiermee schakelt u de microfoon uit tijdens een gesprek.

\*1 KX-TGD320-serie: pagina 3

## Aan- en uitzetten

Druk ongeveer 2 seconden op [].

## Taalinstelling

### Displaytaal

1 [] [#] [1] [1] [0]

2 []: Selecteer de gewenste taal. → [OK]

3 []

### Taal gesproken instructies

#### Beschikbaar voor:

KX-TGD320-serie (pagina 3)

U kunt de volgende instelling selecteren als taal voor gesproken instructies van het antwoordapparaat.

■ Als "Nederland" is geselecteerd als regio-instelling (pagina 34), wordt de taal voor gesproken instructies ingesteld op "Nederlands".

■ Als "Belgie" is geselecteerd als regio-instelling (pagina 34), kunt u "Nederlands" selecteren of "Français".

De standaardinstelling is “Nederlands”.

- 1 **[☰]#112**
- 2 **[↕]**: Selecteer de gewenste instelling.
- 3 **[OK] → [🔇]**

## Datum en tijd

- 1 **[☰]#101**
- 2 Voer de huidige dag, maand en jaar in. → **[OK]**  
**Voorbeeld:** 12 juli 2015  
**12 07 15**
- 3 Voer de huidige tijd (uren en minuten) in.  
**Voorbeeld:** 9:30  
**09 30**
  - U kunt de 24-uurs of 12-uurs klokweergave (“AM” of “PM”) selecteren door op **[X]** te drukken.
- 4 **[OK] → [🔇]**

## De meldtekst opnemen

**Beschikbaar voor:**  
 KX-TGD320-serie (pagina 3)

U kunt uw eigen meldtekst inspreken in plaats van een standaardbegroeting te gebruiken. Zie pagina 39 voor meer informatie.

- 1 **[☰]#302**
- 2 **[↕]**: “JA” → **[OK]**
- 3 Een welkomstbericht opnemen. → **[■] → [🔇]**

## Overige instellingen

### Instelling Ecomodus

U selecteert de gewenste ecomodus door te drukken op **[R/ECO]**.  
 De volgende instellingen zijn beschikbaar voor ecomodus.

- “Eco”: verlaagt het zendvermogen van het basisstation in standbymodus met maximaal 90%.  
 Wanneer deze instelling is geselecteerd, wordt **[ECO]** weergegeven op het display van de handset in plaats van **Y**.
- “Eco Plus”: verlaagt het zendvermogen van het basisstation in standbymodus maximaal.  
 Wanneer deze instelling is geselecteerd, wordt **[ECO\*]** weergegeven op het display van de handset in plaats van **Y**.
- “Eco Uit” (standaardinstelling): schakelt ecomodus uit.  
 Wanneer deze instelling is geselecteerd, worden **[ECO/ECO\*]** niet weergegeven op het display van de handset.

### Opmerking:

- Als een handset niet compatibel is met Eco Plus en geregistreerd is bij het basisstation, is “Eco Plus” niet beschikbaar. Als die handset geregistreerd is terwijl “Eco Plus” al geselecteerd was, wijzigt de instelling in “Eco Uit”.
- Wanneer er een andere draadloze telefoon in de buurt is en die telefoon is in gebruik, wordt het zendvermogen van het basisstation mogelijk niet verlaagd.
- Wanneer ecomodus is ingesteld op “Eco Plus”, is er een vertraging tussen de ontvangst van de oproep en het bellen van de handset.
- Als de handset bij meerdere basisstations is geregistreerd, kunt u met de handset mogelijk geen oproepen plaatsen of ontvangen, of communiceren met het basisstation in de volgende omstandigheden.
  - Ecomodus is ingesteld op “Eco Plus” (pagina 15).
  - Het basisstation is ingesteld op “Automat.” (pagina 27).
 Plaats in dat geval de handset dichterbij het basisstation, druk vervolgens op **[R/ECO]** en selecteer “Eco” of “Eco Uit”. Herhaal dit voor elk basisstation.
- Wanneer de ecomodus is ingeschakeld, heeft het basisstation in standbymodus minder bereik.
- Als u de repeatermodus instelt op “AAN” (pagina 36):
  - wordt ecomodus uitgeschakeld.
  - wordt “Eco-modus” niet weergegeven in het menu op het display (pagina 26).

## ***Aan de slag***

- Wanneer ecomodus is ingesteld op “Eco Plus”, wordt de gebruiksduur van de batterij verlaagd (pagina 11).



## Nummers kiezen

- 1 Pak de handset op en toets het telefoonnummer in.
  - Druk als u een cijfer wilt corrigeren op [C].
- 2 [↶]
- 3 Als het gesprek is beëindigd, drukt u op [⏻] of plaatst u de handset op het basisstation of de oplader.

## De handsfree functie gebruiken

- 1 Kies het telefoonnummer en druk op [📞].
  - Praat tegen de persoon aan de andere kant van de lijn.
- 2 Als het gesprek beëindigd is, drukt u op [⏻].

### Opmerking:

- Druk op [📞][↶] om terug te schakelen naar de ontvanger.

## Ontvangstvolume of luidsprekervolume aanpassen

Druk terwijl u spreekt meerdere keren op [▲] of [▼].

## Telefoneren met behulp van de herhaallijst

De 10 laatst gebelde nummers worden in de herhaallijst opgeslagen (elk maximaal 24 cijfers).

- 1 [📞]
- 2 [↕]: Selecteer het gewenste nummer.
- 3 [↶]

## Een nummer uit de herhaallijst wissen

- 1 [📞]
- 2 [↕]: Selecteer het gewenste nummer. → [X]
- 3 [↕]: "JA" → [OK] → [⏻]

## Pauze (voor huiscentrale (PBX)/ internationale gesprekken)

Soms is een pauze vereist voor het telefoneren via huiscentrales of voor internationale gesprekken. Ook bij het opslaan van een toegangsnummer voor een belkaart en/of PIN in het telefoonboek is een pauze nodig (pagina 21).

**Voorbeeld:** als u een "0" moet kiezen voor een buitenlijn wanneer u via een huiscentrale belt:

- 1 [0] → [▲] (Pauze)
- 2 Kies het telefoonnummer. → [↶]

### Opmerking:

- Iedere keer als u [▲] (Pauze) indrukt, wordt een pauze van 3 seconden ingevoerd.

## Oproepen beantwoorden

- 1 Neem de handset op en druk op [↶] of [📞] als de telefoon overgaat.
- 2 Als het gesprek is beëindigd, drukt u op [⏻] of plaatst u de handset op het basisstation of de oplader.

**Beantwoorden met elke toets:** U kunt gesprekken aannemen door op een kiestoets te drukken.

**Automatisch praten:** U kunt gesprekken aannemen door eenvoudig de handset op te nemen (pagina 26).

**Beltoon handset tijdelijk uit:** u kunt de beltoon tijdelijk uitschakelen door op [🔇] te drukken.

## Het belvolume van de beltoon aanpassen

### Handset

Druk tijdens het bellen herhaaldelijk op [▲] of [▼] tot het gewenste belvolume wordt weergegeven.

### Basisstation\*1

\*1 KX-TGD320-serie: pagina 3

Druk tijdens het bellen herhaaldelijk op [+] of [-] tot het gewenste belvolume wordt weergegeven.

- Als u het belsignaal wilt uitschakelen, houdt u [-] ingedrukt tot het apparaat piept.

## Handige functies tijdens een gesprek

### Wachtstand

- 1 Druk tijdens een extern gesprek op [📞].
- 2 [↕]: "Wacht" → [OK]



## Telefoneren

- U haalt het gesprek weer uit de wacht door op  te drukken.

### Opmerking:

- Na 10 minuten in de wacht wordt de verbinding verbroken.

## Microfoon uitschakelen

- Druk tijdens een gesprek op .
- Als u wilt teruggaan naar het gesprek, drukt u op .

## Opnieuw bellen/flash

Met **[R/ECO]** kunt u speciale functies van uw huiscentrale gebruiken, zoals een gesprek doorverbinden of optionele telefoondiensten gebruiken.

### Opmerking:

- Zie pagina 27 voor het wijzigen van de flashtijd.

## Voor gebruikers van wisselgesprek of nummerherkenning

Als u wisselgesprek of nummerherkenning wilt gebruiken, moet u eerst een abonnement afsluiten bij uw serviceprovider.

U kunt dan oproepen ontvangen wanneer u al in gesprek bent. Als u een tweede oproep ontvangt op de telefoon, hoort u een speciale toon.

**Als u zich op nummerherkenningsdiensten abonneert met zowel nummerherkenning als wisselgesprek**, wordt informatie over de tweede beller weergegeven nadat u de toon voor de 2e oproep hoort op de handset.



- Druk op **[R/ECO]** om de 2e oproep aan te nemen.
- Druk op **[R/ECO]** om van de ene naar de andere oproep te gaan.

### Opmerking:

- Raadpleeg uw serviceprovider voor meer informatie over en beschikbaarheid van deze dienst in uw land.

## Equalizer handset

Deze functie zorgt ervoor dat de stem van uw gesprekspartner duidelijker overkomt. Het stergeluid wordt natuurlijker weergegeven en is gemakkelijker te horen en te begrijpen.

- Druk terwijl u spreekt op .
- : "Equalizer" → **[OK]**
- : Selecteer de gewenste instelling.
- Klik op **[OK]** om af te sluiten.

### Opmerking:

- Afhankelijk van de toestand en kwaliteit van uw telefoonlijn kan deze functie de aanwezige ruis op de lijn versterken. Schakel deze functie uit als u problemen met het geluid ondervindt.
- Deze functie kan niet worden gebruikt wanneer u handsfree belt.

## Gesprek delen





U kunt deelnemen aan een lopend extern gesprek. Druk op  om deel te nemen aan het gesprek wanneer op de andere handset al een extern gesprek wordt gevoerd.

### Opmerking:

- Door de privacymodus in te schakelen (pagina 27) kunt u het onmogelijk maken dat iemand anders deelneemt aan uw externe gesprekken.

## Gesprekken doorverbinden/vergaderen

Tussen 2 handsets binnen dezelfde radiocel kunnen externe gesprekken worden doorgeschakeld of kan een conferentiegesprek worden opgezet met een externe partij.

- Druk tijdens een extern gesprek op . **Als er 3 of meer handsets zijn geregistreerd:** : Selecteer de gewenste unit. → **[OK]**
- Wacht tot de opgeroepen handset wordt opgenomen.
  - Druk als er geen antwoord is op  om terug te keren naar het externe gesprek.
- Doorschakelen voltooien:** Druk op .

**Vergadering opzetten:**

[\*] → [↕]: “Vergadering” → [OK]

- Druk op [☎] als u de vergadering wilt verlaten. De andere 2 personen kunnen het gesprek voortzetten.
- Het externe gesprek in de wacht plaatsen: [\*] → [↕]: “Wacht” → [OK]  
De vergadering voortzetten: [\*] → [↕]: “Vergadering” → [OK]
- De vergadering annuleren: [\*] → [↕]: “Stop vergadering” → [OK]  
U kunt het gesprek voortzetten met de externe beller.

---

## Intercom

Intercomoproepen kunnen worden gemaakt tussen handsets in dezelfde radiocel.

**Opmerking:**

- Wanneer u de handset wilt oproepen, blijft de opgeroepen handset 1 minuut piepen.
- Als een externe oproep binnenkomt terwijl u door de intercom praat, hoort u de interruptietoon.

U sluit de intercommodus af door op [☎] te drukken. Druk op [↶] als u de telefoon wilt aannemen.

---

## Een gesprek voeren via de intercom

- 1 [↶]  
Als er 3 of meer handsets zijn geregistreerd:  
[↕]: Selecteer de gewenste unit. → [OK]
- 2 Als het gesprek beëindigd is, drukt u op [☎].

---

## Een intercomoproep aannemen

- 1 Neem op met [↶].
- 2 Als het gesprek beëindigd is, drukt u op [☎].

---

## Automatische intercom in- en uitschakelen

Met deze functie laat u de handset intercomoproepen automatisch aannemen. U hoeft

niet op [↶] te drukken. Wanneer deze functie is ingesteld op “AAN”, neemt de controlehandset voor de babyfoonfunctie (pagina 33) ook automatisch oproepen van de babyfoon aan. De standaardinstelling is “UIT”.

- 1 [\*]#273
- 2 [↕]: Selecteer de gewenste instelling. → [OK] → [☎]

---

## Toetsblokkering

De handset kan worden geblokkeerd, zodat er niet kan worden gebeld en er geen instellingen kunnen worden gemaakt. Binnenkomende gesprekken kunnen worden aangenomen, maar alle andere functies zijn uitgeschakeld als toetsblokkering is ingeschakeld.

Als u toetsblokkering wilt inschakelen, drukt u ongeveer 3 seconden op [\*].

- Als u toetsblokkering wilt uitschakelen, drukt u ongeveer 3 seconden op [mO].

**Opmerking:**

- Er kunnen geen noodnummers worden gebeld als toetsblokkering is ingeschakeld.

## Telefoonboek

U kunt 120 namen (max. 16 tekens) en telefoonnummers (max. 24 cijfers) toevoegen aan het telefoonboek en elke naam aan een door u gewenste categorie toewijzen (pagina 20).

### Belangrijk:

- Alle namen kunnen worden gedeeld door elke geregistreerde handset.

## Nummers in het telefoonboek toevoegen

- 1 →
- 2 : "Nieuw nummer" → [OK]
- 3 Voer de betreffende naam in. → [OK]
  - U kunt de tekeninvoermodus wijzigen door te drukken op [R/ECO] (pagina 46).
- 4 Voer het betreffende telefoonnummer in. → [OK]
- 5 : selecteer de gewenste categorie. → [OK] 2 keer →

## Een nummer uit de terugbellijst in het telefoonboek opslaan

- 1
- 2 : Selecteer het gewenste nummer. →
- 3 Als u de naam wilt opslaan, gaat u verder bij stap 3, "Namen bewerken", pagina 20.

## Bellerinfo in het telefoonboek opslaan

- 1
- 2 : Selecteer het gewenste nummer. →
- 3 : "Opslaan Tel.boek" → [OK]
- 4 Als u de naam wilt opslaan, gaat u verder bij stap 3, "Namen bewerken", pagina 20.

## Categorieën

Met categorieën vindt u snel en gemakkelijk nummers in het telefoonboek. U kunt de

categorienamen ("Familie", "Vrienden" enzovoort) wijzigen. Door verschillende beltonen toe te wijzen aan verschillende categorieën bellers, kunt u identificeren wie er belt (beltoon voor categorie) als u bent geabonneerd op de service voor nummerherkenning.

## Categorienamen wijzigen/beltoon voor categorie instellen

- 1 →
- 2 : "Belgroep" → [OK]
- 3 : Selecteer de gewenste categorie. → [OK]
- 4 **Categorienamen wijzigen**  
: "Groep Naam" → [OK] → Bewerk de naam (max. 10 tekens). → [OK]  
**Categoriebeltoon instellen**  
: Selecteer de huidige instelling voor de beltoon van de categorie. → [OK] → : Selecteer de gewenste beltoon. → [OK]
- 5

## Nummers in het telefoonboek opzoeken en bellen

- 1
- 2 **Door alle nummers bladeren**  
: Selecteer het gewenste nummer.  
**Zoeken op het eerste teken**  
① Druk op de kiestoets ( t/m of ) voor het teken waarnaar u zoekt (pagina 46).  
② : Blader door het telefoonboek indien nodig.  
**Zoeken op categorie**  
① → : "Belgroep" → [OK]  
② : Selecteer de gewenste categorie. → [OK]  
③ : Blader door het telefoonboek indien nodig.
- 3

## Namen bewerken

- 1 Ga naar de gewenste naam (pagina 20). →

- 2 : "Wijzigen" → [OK]
- 3 Bewerk indien nodig de naam. → [OK]
- 4 Bewerk indien nodig het telefoonnummer. → [OK]
- 5 : selecteer de gewenste categorie (pagina 20). → [OK] 2 keer
- 6

## Nummers wissen

### Een nummer wissen

- 1 Ga naar de gewenste naam (pagina 20). →
- 2 : "Wissen" → [OK]
- 3 : "JA" → [OK] →

### Alle nummers wissen

- 1 →
- 2 : "Alles wissen" → [OK]
- 3 : "JA" → [OK]
- 4 : "JA" → [OK] →

## Doorkiezen

Met behulp van deze functie kunt u een telefoonnummer uit het telefoonboek kiezen terwijl u in gesprek bent. U kunt deze functie bijvoorbeeld gebruiken voor het doorgeven van belkaarttoegangsnummers of PIN-codes die u in het telefoonboek heeft opgeslagen, zodat u deze niet met de hand hoeft in te voeren.

- 1 Druk tijdens een extern gesprek op .
- 2 : Selecteer het gewenste nummer.
- 3 Druk op (rechter functietoets) om het nummer te kiezen.

### Opmerking:

- Druk bij het opslaan van een toegangsnummer voor een belkaart en/of PIN als één nummer in het telefoonboek op (Pauze) om zo nodig een pauze toe te voegen na het nummer en de PIN (pagina 17).

## Snelkiesnummer

U kunt 1 telefoonnummer toewijzen aan elke kiestoets ( tot en met ) op de handset.

## Telefoonnummers toewijzen aan snelkiestoetsen

### ■ Door telefoonnummers in te voeren:

- 1 Houd de gewenste snelkiestoets ( t/m ) ingedrukt. →
- 2 : "Handmatig" → [OK]
- 3 Voer de naam in (maximaal 16 tekens). → [OK]
- 4 Voer het telefoonnummer in (maximaal 24 cijfers). → [OK] 2 keer →

### ■ Vanuit het telefoonboek:

- 1 Houd de gewenste snelkiestoets ( t/m ) ingedrukt. →
- 2 : "Tel.boek" → [OK]
- 3 : Selecteer het gewenste nummer.
- 4 [OK] →

### Opmerking:

- Als u een naam in het telefoonboek bewerkt die is toegewezen aan een snelkiestoets, worden de wijzigingen in de naam niet doorgevoerd in de snelkiestoets.

## Een naam bewerken

- 1 Houd de gewenste snelkiestoets ( t/m ) ingedrukt. →
- 2 : "Wijzigen" → [OK]
- 3 Bewerk indien nodig de naam. → [OK]
- 4 Bewerk indien nodig het telefoonnummer. → [OK] 2 keer →

## Een nummer wissen

- 1 Houd de gewenste snelkiestoets ( t/m ) ingedrukt. →
- 2 : "Wissen" → [OK]

3 [↕]: "JA" → [OK] → [📞]

---

### Een naam bekijken/Een gesprek voeren

- 1 Houd de gewenste snelkiesstoets ([1] t/m [9]) ingedrukt.
- 2 U kunt bellen door op [📞] te drukken.

## Menulijst

Er zijn 2 manieren om toegang te krijgen tot de functies.

### ■ Door de menu's op het display bladeren

- 1
- 2 Druk op [**▼**], [**▲**], [**▶**] of [**◀**] om het gewenste hoofdmenu te selecteren. → [OK]
- 3 Druk op [**▼**] of [**▲**] om het gewenste onderdeel in de volgende submenu's te selecteren. → [OK]
- 4 Druk op [**▼**] of [**▲**] om de gewenste instelling te selecteren. → [OK]

### ■ Met behulp van directe opdrachtcode

- 1 → Voer de gewenste code in.  
Voorbeeld: druk op #101.
- 2 Selecteer de gewenste instelling. → [OK]

### Opmerking:

- Als u het menu wilt afsluiten, drukt u op .
- In de volgende tabel staan de standaardinstellingen tussen < >.
- In de volgende tabel geeft het paginanummer voor referentie aan.
- De volgorde van weergegeven menu's en submenu's kan per model verschillen.

## Tabel met menustructuur en directe opdrachtcode

Hoofdmenu: "Antwoordapparaat"<sup>\*1</sup>

Submenu 1	Submenu 2	Instellingen	Code	
Nieuw Bericht	–	–	#323	41
Alle Berichten	–	–	#324	41
Alle ber. wissen <sup>*2</sup>	–	–	#325	41
Meldtekst	Begroeting opnemen <sup>*2</sup>	–	#302	39
	Meldtoon afspelen	–	#303	40
	Standaard <sup>*2</sup> (Vooraf opgenomen meldtekst gebruiken)	–	#304	40
Melding nieuw bericht <sup>*2</sup>	Uitgaande oproep – Aan/uit	AAN <UIT>	#338	42
	Uitgaande oproep – Sturen naar	–		
	Uitgaande oproep – Code Afst.bed	Inschakelen <Uitschakelen>		
	Melding basisstation	AAN <UIT>	#339	41

## Programmeren

Submenu 1	Submenu 2	Instellingen	Code	
Instellingen	Aantal belsignalen* <sup>2</sup>	2-7 Belsignalen <4 Belsignalen> Automat.	#211	44
	Opnametijd* <sup>2</sup>	1 minuut <3 minuten> Alleen meldt.* <sup>3</sup>	#305	45
	Code Afst.bed* <sup>2</sup>	-	#306	43
	Meeluisteren	<AAN> UIT	#310	44
Antwoordapp. AAN* <sup>2</sup>	-	-	#327	39
Antwoordapp. UIT* <sup>2</sup>	-	-	#328	39

Hoofdmenu:  "TijdsInstelling"

Submenu 1	Submenu 2	Instellingen	Code	
Datum/tijd instellen* <sup>2</sup>	-	-	#101	15
Memo Alarm	Alarm1-3	Eenmalig Dagelijks Wekelijks <UIT>	#720	29
Tijdsaanpass.* <sup>2</sup> , * <sup>4</sup>	-	<Beller ID> Handmatig	#226	-

Hoofdmenu:  "Bellerlijst"

Bediening	Code	
Bellerlijst weergeven.	#213	37



Hoofdmenu:  "Oorspr. instell."

Submenu 1	Submenu 2	Instellingen	Code	
Beltoon instellen	Belvolume - Handset	UIT-6 <6>	#160	-
	Belvolume - Basisstation*1, *2	UIT-6 <3>	#*160	-
	Beltoon*5 (Handset)	<Beltoon 1>	#161	-
	Niet storen-modus - Aan/uit	AAN <UIT>	#238	30
	Niet storen-modus - Start/einde	<23:00/06:00>	#237	30
	Niet storen-modus - Belvertraging	30 sec. <60 sec.> 90 sec. 120 sec. Niet overg.	#239	30
	Niet storen-modus - Selecteer groep	Belgroep 1-9	#241	30
	Eerste keer overgaan*2, *6	<AAN> UIT	#173	-
TijdsInstelling	Datum/tijd instellen*2	-	#101	15
	Memo Alarm - Alarm1-3	Eenmalig Dagelijks Wekelijks <UIT>	#720	29
	Tijdsaanpass.*2, *4	<Beller ID> Handmatig	#226	-

## Programmeren

Submenu 1	Submenu 2	Instellingen	Code	
Instel. sleutelvinder*7 - 1:Nieuw app. Toevoegen (voor Vinder1)*8 - 2:Nieuw app. Toevoegen (voor Vinder2) - 3:Nieuw app. Toevoegen (voor Vinder3) - 4:Nieuw app. Toevoegen (voor Vinder4)	Naam aanpassen*2	Vinder1	#6561	-
		Vinder2*9	#6562*9	
		Vinder3*9	#6563*9	
		Vinder4*9	#6564*9	
	Aan/Afmelden	-	#6571	-
			#6572*9	
			#6573*9	
			#6574*9	
	Handset annuleren	-	#6581	-
			#6582*9	
#6583*9				
#6584*9				
Nummerblokkering*2	Enkel nummer	-	#217	30
	Meerdere nummers	-		
	Onbekend	AAN <UIT>	#240	
Snelkiezn	-	-	#261	21
Eco-modus*2, *10	-	<UIT> Eco Eco Plus	#725	15
Beveiliging*2, *10	-	<Normaal> Verhoogd	#729	34
Begroeting opnemen*1, *2	-	-	#302	39
Display instellen	LCD & toets verlichting	<AAN> UIT	#276	-
	Contrast (Displaycontrast)	Niveau 1-4 <2>	#145	-
	Handsetnaam	-	#104	33
	Display naam	AAN <UIT>	#105	34
Automatisch Intercom	-	AAN <UIT>	#273	19
Ttstonen	-	<AAN> UIT	#165	-
Kiesrestrictie*2	-	-	#256	34
Auto Spreken*11	-	AAN <UIT>	#200	17

Submenu 1	Submenu 2	Instellingen	Code	
Lijninstelling	Flashtijd <sup>*2, *12</sup>	900 msec. 700 msec. 600 msec. 400 msec. 300 msec. 250 msec. 200 msec. 160 msec. <110 msec.> 100 msec. 90 msec. 80 msec.	#121	18
Privémodus <sup>*2, *13</sup>	-	AAN <UIT>	#194	-
PIN Basis <sup>*2</sup>	-	<0000>	#132	34
Repeater Modus <sup>*2</sup>	-	AAN <UIT>	#138	36
Aan/Afmelden	Aanmelden	-	#130	35
	Handset annuleren <sup>*3</sup>	-	#131	35
Kies Basis	-	<Automat.>	#137	35
Afmelden Basis <sup>*3</sup>	-	-	#139	36
Land <sup>*2</sup>	-	<Nederland> België	#136	34
Taal	Display	<Nederlands>	#110	14
	Stemopdr. <sup>*1, *2, *14</sup>	<Nederlands> Français	#112	14

Hoofdmenu:  "Babyfoon"

Submenu 1	Submenu 2	Instellingen	Code	
Aan/uit	-	AAN <UIT>	#268	32
Gevoeligheid	-	Laag <Gemiddeld> Hoog	#269	33

Hoofdmenu:  "Sleutelvinder"<sup>\*7</sup>

Submenu 1	Submenu 2	Instellingen	Code	
Zoeken	-	-	#655	-
Baterij controle	-	-		

## Programmeren

Hoofdmenu:  "Beltoon instellen"<sup>\*15, \*16</sup>

Submenu 1	Submenu 2	Instellingen	Code	
Belvolume	Handset	UIT-6 <6>	#160	-
	Basisstation <sup>*1, *2</sup>	UIT-6 <3>	#*160	-
Beltoon <sup>*5</sup> (Handset)	-	<Beltoon 1>	#161	-
Niet storen-modus	Aan/uit	AAN <UIT>	#238	30
	Start/einde	<23:00/06:00>	#237	30
	Belvertraging	30 sec. <60 sec.> 90 sec. 120 sec. Niet overg.	#239	30
	Selecteer groep	Belgroep 1-9	#241	30
Eerste keer overgaan <sup>*2, *6</sup>	-	<AAN> UIT	#173	-

Hoofdmenu:  "Nummerblokkering"<sup>\*2, \*17</sup>

Submenu 1	Submenu 2	Instellingen	Code	
Enkel nummer	-	-	#217	30
Meerdere nummers	-	-		
Onbekend	-	AAN <UIT>	#240	31

\*1 KX-TGD320-serie: pagina 3

\*2 Als u deze instellingen programmeert met een van de handsets, hoeft u hetzelfde item niet te programmeren met een andere handset.

\*3 Dit menu wordt niet weergegeven wanneer u door de menu's op het display bladert. Het is alleen beschikbaar met de directe opdrachtcode.

\*4 Met deze functie worden de datum en tijd automatisch aangepast telkens wanneer numerinformatie met datum en tijd wordt ontvangen.

Selecteer "Beller ID" als u deze functie wilt inschakelen. Selecteer "Handmatig" als u deze functie wilt uitschakelen. (Alleen bij nummerherkenning)

Stel eerst de datum en tijd in als u deze functie wilt gebruiken (pagina 15).

\*5 De bij dit product meegeleverde melodieën worden gebruikt met de volgende toestemmingen:

- "Beltoon 3": © 2014 Copyrights Vision Inc.

- "Beltoon 4" - "Beltoon 40": © 2012 Copyrights Vision Inc.

\*6 Als u geen beltoon wilt horen voordat de bellerinfo wordt ontvangen, stelt u deze optie in op "UIT". (Alleen bij nummerherkenning)

U kunt het eerste belsignaal alleen verwijderen als de eenheid standaard 2 of meer keer overgaat. Deze instelling is afhankelijk van uw serviceprovider.

\*7 Deze instelling is beschikbaar wanneer u de sleutelvinder hebt (KX-TGA20EX). Lees de installatiehandleiding voor meer informatie over de sleutelvinder.

- \*8 Voor modellen waarbij een sleutelvinder wordt meegeleverd, wordt in de display "1:Vinder1" weergegeven.
- \*9 Als u 2 of meer sleutelvindere registreert.
- \*10 Dit menu wordt niet weergegeven wanneer de repeatermodus is ingesteld op "AAN".
- \*11 Als u zich abonneert op nummerherkenning en de gegevens van de beller wilt zien nadat u de handset hebt opgepakt om een oproep aan te nemen, moet u deze functie uitschakelen.
- \*12 De flashtijd hangt af van de telefooncentrale of huiscentrale. Neem zo nodig contact op met de leverancier van de centrale.
- \*13 Door deze functie in te schakelen kunt u het onmogelijk maken dat iemand anders deelneemt aan uw externe gesprekken.
- \*14 Als "Nederlând" is geselecteerd als de regio-instelling (pagina 34), wordt de taal voor gesproken instructies ingesteld op "Nederlands".  
Als "België" is geselecteerd als regio-instelling (pagina 34), kunt u "Nederlands" selecteren of "Français".
- \*15 KX-TGD310-serie: pagina 3
- \*16 KX-TGD320-serie: dit pictogram wordt weergegeven wanneer de sleutelvinder niet is geregistreerd.
- \*17 KX-TGD310-serie: dit pictogram wordt weergegeven wanneer de sleutelvinder niet is geregistreerd.

## Alarm

Het alarm gaat 1 minuut af op de ingestelde tijd en wordt 5 maal herhaald met een interval van 5 minuten (sluimerfunctie). Er kan ook een tekstmemo worden weergegeven voor het alarm. Per handset kunnen in totaal 3 aparte alarmtijden worden geprogrammeerd. Per alarmtijd zijn er 3 verschillende alarmopties (eenmaal, dagelijks of wekelijks) die u kunt instellen.

### Belangrijk:

- Controleer of de datum en tijd van het toestel goed zijn ingesteld (pagina 15).

- 1 # 7 2 0
- 2 : Selecteer het gewenste alarm. → [OK]
- 3 : Selecteer de gewenste alarmoptie. → [OK]

<p>"UIT" Schakelt het alarm uit. Ga naar stap 9.</p>
<p>"Eenmalig" Het alarm gaat één keer op de ingestelde tijd af.</p>
<p>"Dagelijks" Het alarm gaat dagelijks op de ingestelde tijd af. Ga naar stap 5.</p>

### "Wekelijks"

Het alarm gaat wekelijks op de ingestelde tijd (en) af.

- 4 Ga verder met de procedure volgens de gekozen optie in stap 3.
  - **Enmalig:**  
Voer de gewenste dag en maand in. → [OK]
  - **Wekelijks:**  
: Selecteer de gewenste dag van de week en druk op . → [OK]
- 5 Stel de gewenste tijd in. → [OK]
- 6 Voer een tekstmemo in (max. 10 tekens). → [OK]
- 7 : Selecteer de gewenste alarmtoon. → [OK]
  - Wij raden u aan een andere melodie te selecteren dan de melodie die wordt gebruikt voor externe gesprekken.
- 8 : Selecteer de gewenste sluimerinstelling. → [OK]
- 9 [OK] →

### Opmerking:

- Druk op om het alarm volledig te stoppen.
- Als de handset in gebruik is, gaat het alarm pas af wanneer de handset weer in stand-by staat.

## Programmeren

- Druk op elke willekeurige kiestoets van om het geluid te stoppen maar de sluimerfunctie ingeschakeld te houden.
- Als u een externe oproep wilt plaatsen wanneer de sluimerfunctie is ingeschakeld, moet u de sluimerfunctie stoppen voordat u de oproep plaatst.

### Niet storen-modus

Met de Niet storen-modus stelt u een periode in waarin de handset niet overgaat voor externe gesprekken. Deze functie is handig als u niet wilt worden gestoord als u bijvoorbeeld slaapt. De Niet storen-modus kan per handset worden ingesteld. Met de categoriefunctie van het telefoonboek (pagina 20) kunt u ook bellercategorieën selecteren, waarvoor de modus Niet storen niet geldig is en de handset wel overgaat (alleen met nummerherkenning).

#### Belangrijk:

- Controleer of de datum en tijd van het toestel goed zijn ingesteld (pagina 15).
- Wij raden u aan het belsein te schakelen (pagina 25) en daarnaast de modus Niet storen in te schakelen. (KX-TGD320-serie: pagina 3)
- Als u het alarm hebt ingesteld, gaat het alarm ook af als de modus Niet storen is ingeschakeld.

### De modus Niet storen in- en uitschakelen

- 1 #238
- 2 : Selecteer de gewenste instelling. → [OK]
  - Als u "UIT" selecteert, moet u ter afsluiting drukken op .
- 3 Voer het tijdstip in waarop u de functie wilt laten starten. → [OK]
- 4 Voer het tijdstip (uur en minuut) in waarop u de functie wilt laten eindigen. → [OK] →

### Start- en eindtijd wijzigen

- 1 #237
- 2 Ga verder vanaf stap 3, "De modus Niet storen in- en uitschakelen", pagina 30.

### Belvertraging instellingen

Met deze instelling laat u de handset overgaan tijdens de modus Niet storen als de beller lang genoeg wacht. De handset gaat over nadat de ingestelde wachttijd is verstreken. Als u "Niet overg." selecteert, gaat de handset tijdens de modus Niet storen niet over.

- 1 #239
- 2 : Selecteer de gewenste instelling. → [OK] →

#### Opmerking:

- Als de oproep door het antwoordapparaat wordt beantwoord, werkt deze functie niet. (KX-TGD320-serie: pagina 3)

### Categorieën selecteren waarvoor de modus Niet storen niet geldt

- 1 #241
- 2 : Selecteer de gewenste categorieën. →
  - "✓" wordt weergegeven naast de geselecteerde categorieën.
  - De geselecteerde categorie annuleren: Selecteer de categorie. → Druk nogmaals op . "✓" verdwijnt.
- 3 [OK] →

### Nummerblokkering

Met deze functie worden oproepen van ongewenste bellers geblokkeerd (alleen met nummerherkenning). De volgende items zijn beschikbaar wanneer telefoonnummers worden opgeslagen in de lijst met oproepblokkeringen (max. 50).

- "Enkel nummer": het apparaat blokkeert oproepen van specifieke telefoonnummers.
- "Meerdere nummers": het apparaat blokkeert oproepen die beginnen met een nummer dat is opgeslagen in de lijst met geblokkeerde oproepen, zoals de eerste cijfers van een gratis telefoonnummer of bepaalde netnummers.

U kunt ook instellen dat oproepen zonder telefoonnummer op het toestel worden geblokkeerd.

Als nu een oproep binnenkomt, gaat het toestel niet over op het moment waarop de beller wordt geïdentificeerd. Als het telefoonnummer van de beller in de lijst met geblokkeerde nummers staat, wordt er geen geluid weergegeven en wordt vervolgens de verbinding verbroken.

**Belangrijk:**

- Geblokkeerde oproepen worden opgeslagen in de bellerlijst.

---

## Ongewenste bellers opslaan

### Een telefoonnummer opslaan

**Belangrijk:**

- U moet ook het netnummer opslaan wanneer u telefoonnummers opslaat in de lijst met geblokkeerde nummers.

■ **Vanuit de bellerlijst:**

- 1
  - 2 : Selecteer het nummer dat moet worden geblokkeerd. →
  - 3 : “Opslaan Oproep blok.” → [OK]
  - 4 : “JA” → [OK] →
- **Door de telefoonnummers in te voeren:**
- 1 #217
  - 2 : “Enkel nummer” → [OK]
  - 3 → : “Toevoegen” → [OK]
  - 4 Voer het telefoonnummer in (maximaal 24 cijfers).
    - Druk voor het wissen van een cijfer op [C].
  - 5 [OK] →

---

### Meerdere nummers opslaan

- 1 #217
- 2 : “Meerdere nummers” → [OK]
- 3 → : “Toevoegen” → [OK]
- 4 Voer het gewenste nummer in (2-8 cijfers).
  - Druk voor het wissen van een cijfer op [C].
- 5 [OK] →

---

## Inkomende oproepen zonder telefoonnummer blokkeren

U kunt oproepen blokkeren wanneer deze geen telefoonnummer hebben, zoals bij afgeschermd nummers.

- 1 #240
- 2 : Selecteer de gewenste instelling. → [OK]
- 3

---

## Geblokkeerde nummers weergeven/bewerken/wissen

- 1 #217
- 2 : “Enkel nummer” of “Meerdere nummers” → [OK]
- 3 : Selecteer het gewenste nummer.
  - Als u wilt stoppen, drukt u op .
- 4 **Nummer bewerken:**  
 → Bewerk het nummer. → [OK] →   
**Cijfers verwijderen:**  
 → : “JA” → [OK] →

**Opmerking:**

- Druk tijdens het bewerken op de gewenste kiestoets om cijfers toe te voegen en druk op [C] om cijfers te wissen.

---

## Alle geblokkeerde nummers wissen

- 1 #217
- 2 : “Enkel nummer” of “Meerdere nummers” → [OK]
- 3 → : “Alles wissen” → [OK]
- 4 : “JA” → [OK]
- 5 : “JA” → [OK] →

---

## Babyfoon

Met deze functie luistert u naar een kamer waar een andere handset staat, zodat u gemakkelijk verschillende delen van een huis of gebouw kunt

## Programmeren

controleren. De gecontroleerde handset (die bijvoorbeeld in de kamer van de baby is gezet) belt automatisch de controlehandset of een opgeslagen telefoonnummer als er een geluid wordt waargenomen.

### Belangrijk:

- Test de babyfoonprocedure om te controleren of deze functie juist is ingesteld. U kunt bijvoorbeeld de gevoeligheid van de babyfoon testen. Controleer de verbinding als u de babyfoon doorschakelt naar een buitenlijn.
- Deze functie moet niet worden gebruikt als vervanging voor medisch of zorgverlenend toezicht. Het is de verantwoordelijkheid van de zorgverlener om in de buurt te blijven in geval van onverwachte gebeurtenissen.

### Opmerking:

- Zowel de gecontroleerde handset als de controlehandset moeten hetzelfde basisstation selecteren om de babyfoonfunctie te gebruiken (pagina 35).
- Als het toestel op een PBX-systeem is aangesloten, kunt u de babyfoon niet instellen.
- Het batterijgebruik is hoger dan normaal in de babyfoonmodus. We raden aan de gecontroleerde handset op het basisstation of de oplader te laten staan.
- Een gecontroleerde handset gaat niet over wanneer deze wordt gecontroleerd. KX-TGD320-serie (pagina 3): als het basisstation in de buurt van de gecontroleerde handset wordt geplaatst, raden we aan het belvolume van het basisstation uit te schakelen (pagina 25).

## De babyfoon instellen

Stel de handset in die wordt gecontroleerd (bijvoorbeeld de handset in de babykamer).

### Controleren met een handset

De interne babyfoon is beschikbaar tussen handsets in dezelfde radiocel.

- 1     
- 2 : "AAN" → [OK]
- 3 : Selecteer het nummer van de handset waarmee u wilt controleren. → [OK]
  - "Babyfoon" wordt weergegeven.

- De geregistreerde naam/nummer van de handset wordt weergegeven.









### Opmerking:

- Wanneer deze functie is ingeschakeld, kan een andere handset de gecontroleerde handset horen door een intercomgesprek te plaatsen.

## Controleren vanaf een buitenlijn

Als u deze functie inschakelt, kiest het apparaat een voorgeprogrammeerd telefoonnummer wanneer de handset geluid detecteert. Wanneer u de oproep beantwoordt, kunt u naar de kamer luisteren waar de handset zich bevindt.









### ■ Vanuit het telefoonboek:

- 1     
- 2 : "AAN" → [OK]
- 3 : Selecteer "Extern" om te controleren vanaf een buitenlijn. → [OK] → [OK]
- 4 : "Telefoonboek" → [OK]
- 5 : Selecteer het gewenste item in het telefoonboek. → [OK]
  - "Babyfoon" wordt weergegeven.

### Opmerking:

- Als u een item in het telefoonboek bewerkt dat is toegewezen voor controle, wordt het bewerkte item niet overgebracht naar de babyfoon.

### ■ Door telefoonnummers in te voeren:

- 1     
- 2 : "AAN" → [OK]
- 3 : Selecteer "Extern" om te controleren vanaf een buitenlijn. → [OK] → [OK]
- 4 : "Handmatig" → [OK]
- 5 Voer de gewenste naam in. → [OK]
- 6 Voer het gewenste nummer in. → [OK] 2 keer
  - "Babyfoon" wordt weergegeven.

### Opmerking:

- De geregistreerde naam/nummer wordt weergegeven.



## De babyfoon uitschakelen

De gecontroleerde handset kan niet worden gebruikt wanneer de babyfoon is ingesteld op "AAN".

- 1 Druk op [ ] op de handset die wordt gecontroleerd.
- 2 [ ]: "Aan/uit" → [OK]
- 3 [ ]: "UIT" → [OK] → [ ]

## Een extern controlenummer bewerken

- 1 Druk op [ ] op de handset die wordt gecontroleerd.
- 2 [ ]: "Aan/uit" → [OK]
- 3 [ ]: "AAN" → [OK]
- 4 [ ]: Selecteer de buitenlijn. → [ ]
- 5 [ ] → [ ]: "Wijzigen" → [OK]
- 6 Bewerk indien nodig de naam. → [OK]
- 7 Bewerk indien nodig het telefoonnummer. → [OK] 2 keer

## Een extern controlenummer wissen

- 1 Druk op [ ] op de handset die wordt gecontroleerd.
- 2 [ ]: "Aan/uit" → [OK]
- 3 [ ]: "AAN" → [OK]
- 4 [ ]: Selecteer de buitenlijn. → [ ]
- 5 [ ] → [ ]: "Wissen" → [OK]
- 6 [ ]: "JA" → [OK] → [ ]

## Gevoeligheid babyfoon

U kunt de gevoeligheid van de babyfoon aanpassen. Verhoog of verlaag de gevoeligheid voor het bijstellen van het geluidsniveau voor het activeren van de babyfoon.

- Deze functie kan niet worden ingesteld tijdens een controle-oproep.
- 1 Druk op [ ] op de handset die wordt gecontroleerd.
  - 2 [ ]: "Gevoeligheid" → [OK]
  - 3 [ ]: Selecteer de gewenste instelling. → [OK] → [ ]

## De babyfoon beantwoorden

### ■ Bij controle met een handset:

- Druk op [ ] om oproepen te beantwoorden. Druk op [ ] als u wilt reageren met de controlehandset.
- De controlehandset beantwoordt oproepen automatisch wanneer de automatische intercomfunctie is ingesteld op "AAN" (pagina 19).

### Opmerking:

- Als u een externe oproep ontvangt wanneer u met de gecontroleerde handset communiceert, hoort u de interruptietoon. Druk op [ ] gevolgd door [ ] als u de oproep wilt aannemen.

### ■ Bij controle vanaf een buitenlijn:

- Beantwoord de oproep. Druk op [ ] met toonkiezen als u wilt reageren met de controletelefoon. U kunt de babyfoonfunctie uitschakelen door te drukken op [ ].

### Opmerking:

- Het apparaat verbreekt na 2 minuten automatisch de verbinding.

## Overige programmering

### De handsetnaam wijzigen

De standaardnaam van de handset is "Handset 1" tot en met "Handset 6". U kunt de naam van elke handset aanpassen ("Bob", "Keuken", enz.). Dit is handig voor intercomgesprekken tussen handsets. Schakel de weergavefunctie (pagina 34) van de handsetnaam in om de handsetnaam weer te geven in standbymodus.

- 1 [ ] [ ] [ ] [ ] [ ] [ ]
- 2 Voer de gewenste naam in (maximaal 10 tekens).
- 3 [OK] → [ ]

## Programmeren

### De handsetnaam weergeven

U kunt instellen of de naam van de handset al dan niet zichtbaar moet zijn in standby. De standaardinstelling is "UIT".

- 1 [☰] # 1 0 5
- 2 [↕]: Selecteer de gewenste instelling. → [OK] → [🔒]

### Kiesrestrictie

U kunt ervoor zorgen dat vanaf bepaalde handsets bepaalde telefoonnummers niet kunnen worden gebeld. U kunt kiesrestrictie instellen voor maximaal 6 telefoonnummers en aangeven voor welke handsets de restrictie geldt. Als u hier netnummers opslaat, voorkomt u dat vanaf de beperkte handsets een telefoonnummer met dat netnummer kan worden gebeld.

- 1 [☰] # 2 5 6
- 2 Voer de basisstation-PIN in (standaard: "0000").
  - Raadpleeg een officieel servicecentrum als u uw PIN bent vergeten.
- 3 [↕]: Selecteer de handsets waarvoor u een restrictie wilt instellen. → [✓]
  - "✓" wordt weergegeven naast de geselecteerde handsets.
  - De geselecteerde handsets annuleren: [↕]: Selecteer de handset. → Druk nogmaals op [✓]. "✓" verdwijnt.
- 4 [OK]
- 5 [↕]: Selecteer een geheugenlocatie. → [OK]
- 6 Voer het telefoonnummer of netnummer in dat u wilt uitschakelen (max. 8 cijfers). → [OK] → [🔒]

### Beveiliging voor oproepen verhogen

U kunt de beveiliging voor telefoongesprekken verhogen door deze functie in te stellen op "Verhoogd". Wanneer "Verhoogd" is geselecteerd, wordt  weergegeven. De standaardinstelling is "Normaal".

- 1 [☰] # 7 2 9

- 2 [↕]: na selectering gewenste instelling. → [OK]

- 3 [🔒]

#### Opmerking:

- Als u de repeatermodus instelt op "AAN" (pagina 36):
  - wordt beveiliging is ingesteld op "Normaal" en  wordt weergegeven.
  - wordt "Beveiliging" niet weergegeven in het menu op het display (pagina 26).
- Wanneer verhoogde beveiliging wordt ingeschakeld, kan het geluid tijdens gesprekken worden onderbroken.

### De PIN (Personal Identification Number: persoonlijk identificatienummer) van het basisstation wijzigen

#### Belangrijk:

- Noteer uw nieuwe PIN (Persoonlijk identificatienummer) als u de PIN wijzigt. De PIN wordt niet door het toestel weergegeven. Raadpleeg een officieel servicecentrum als u uw PIN bent vergeten.

- 1 [☰] # 1 3 2
- 2 Voer de huidige basisstation-PIN van 4 cijfers in (standaard: "0000").
- 3 Voer de nieuwe basisstation-PIN van 4 cijfers in. → [OK]
- 4 [↕]: "JA" → [OK] → [🔒]

### Wijziging van de regio-instellingen van het apparaat/Herstellen van het basisstation

- 1 [☰] # 1 3 6
- 2 [↕]: Selecteer het gewenste land. → [OK]  
"Nederland" = Nederland  
"België" = België
- 3 [↕]: "JA" → [OK] → [🔒]

#### Opmerking:

- Wijziging van de regio-instelling van het apparaat kan ertoe leiden dat de instelling van

uw land of uw aangepaste instellingen worden teruggezet naar de standaardinstellingen.

## Een apparaat registreren

### Aanvullende apparaten bedienen

#### Aanvullende handsets

Bij het basisstation kunnen maximaal 6 handsets worden geregistreerd.

#### Belangrijk:

- Het additionele model handset voor dit toestel vindt u op pagina 5. Als een ander handsetmodel wordt gebruikt, zijn sommige bewerkingen mogelijk niet beschikbaar.

#### Extra basisstations

Handsets kunnen bij maximaal 4 basisstations worden geregistreerd, zodat u aanvullende basisstations kunt toevoegen om het werkingsbereik van de handset(s) te vergroten. Als een handset buiten bereik van zijn basisstation komt en "Automat." op het basisstation (pagina 35) is geselecteerd, wordt er naar een ander basisstation voor het opbellen en ontvangen van gesprekken gezocht. Het basisstation en de handsets waarmee deze communiceert vormen een "radiocel".

#### Opmerking:

- Gesprekken worden afgebroken als de handset van de ene radiocel naar de andere gaat.



### Een handset bij een basisstation registreren

De meegeleverde handset en het basisstation zijn reeds geregistreerd. Als om de een of andere reden de handset niet op het basisstation is geregistreerd (als bijvoorbeeld  wordt weergegeven, ook al is de handset in de buurt van het basisstation), registreert u de handset opnieuw.

#### 1 Handset:

 # 1 3 0

- 2 : Selecteer een nummer van het basisstation. → [OK]
  - Dit nummer wordt door de handset alleen ter referentie gebruikt.

- 3 **Basisstation:**  
Houd ongeveer 5 seconden  ingedrukt.
  - Als alle geregistreerde handsets overgaan, breekt u nogmaals af met  en herhaalt u deze stap.

- 4 **Handset:**  
[OK] → Wacht tot "PIN Basis" wordt weergegeven. → Voer de basisstation-PIN in (standaard: basisstation "0000"). → [OK]
  - Raadpleeg een officieel servicecentrum als u uw PIN bent vergeten.

### Een basisstation selecteren

Als "Automat." is geselecteerd, gebruikt de handset automatisch elk beschikbaar basisstation waarop deze is geregistreerd. Als een specifiek basisstation wordt geselecteerd, wordt met de handset alleen via dat basisstation gebeld. Als de handset buiten bereik van het basisstation is, kan er niet mee worden gebeld.

1  # 1 3 7

- 2 : Selecteer het gewenste nummer van het basisstation of "Automat.". → [OK]



#### Belangrijk:

- Tijdens het raadplegen van het telefoonboek, de bellerlijst, enzovoort worden alleen nummers weergegeven die zijn opgeslagen op het basisstation waarmee de handset op dat moment is verbonden.

### De registratie van een handset opheffen

Een handset kan zijn eigen registratie bij het basisstation annuleren of die van andere handsets die zijn geregistreerd bij hetzelfde basisstation. Hierdoor kan de handset de draadloze verbinding met het systeem beëindigen.

1  # 1 3 1

- Alle handsets die op het basisstation zijn geregistreerd, worden weergegeven.
- 2 : Selecteer de handset die u wilt annuleren. → [OK]
  - 3 : "JA" → [OK] → 

## Programmeren

---

### Basisstation annuleren

Met een handset kunt u de registratie ervan bij een basisstation opheffen. Hierdoor kan het basisstation de draadloze verbinding met het systeem beëindigen.

- 1 **[☰]#139**
- 2 **[↕]**: Selecteer het basisstation dat u wilt annuleren. → **[OK]**
- 3 **[↕]**: “JA” → **[OK]** → **[📞]**

### Het bereik van het basisstation vergroten

U kunt het signaalbereik van het basisstation vergroten met een DECT-repeater. Gebruik alleen de Panasonic DECT-repeater zoals vermeld op pagina 4. Raadpleeg uw Panasonic-dealer voor meer informatie.

#### Belangrijk:

- Voordat u de repeater bij dit basisstation registreert, schakelt u de repeatermodus in.
- Gebruik niet meer dan één repeater tegelijk.

### De repeatermodus instellen

- 1 **[☰]#138**
- 2 **[↕]**: Selecteer de gewenste instelling. → **[OK]** → **[📞]**

### De DECT-repeater (KX-A405/KX-A406) registreren bij het basisstation

#### Opmerking:

- Gebruik een repeater die nog niet is geregistreerd bij een andere unit. Als de repeater is geregistreerd bij een andere unit, moet u eerst de registratie opheffen. Raadpleeg hiervoor de installatiehandleiding van de DECT-repeater.

- 1 **Basisstation:**  
Houd ongeveer 5 seconden **[📶]** ingedrukt.
- 2 **DECT-repeater:**  
Sluit de wisselstroomadapter aan en wacht tot de **(i)**-indicator en de **Y**-indicator groen gaan branden.

- 3 **Basisstation:**  
Druk op **[📶]** om de registratiemodus af te sluiten.

### Nummerherkenningservice gebruiken

#### Belangrijk:

- Dit apparaat ondersteunt nummerherkenning. Om nummerherkenning te kunnen gebruiken moet u er wel op zijn geabonneerd. Neem voor details contact op met uw serviceprovider.

### Nummerherkennings mogelijkheden

Als u een externe oproep ontvangt, worden de gegevens van de beller weergegeven.

De bellergegevens van de laatste 50 bellers worden in de lijst met bellers geregistreerd, gesorteerd van meest recent tot oudste.

- Als het apparaat geen identificatiegegevens kan ontvangen, wordt het volgende weergegeven:
  - “Geen melding”: de beller heeft gebeld uit een plaats waar nummerherkenning niet beschikbaar is.
  - “Anon.beller”/“Anonieme beller”<sup>\*1</sup>: de beller heeft ervoor gekozen om zijn gegevens niet te verzenden.
- Als het apparaat is aangesloten op een huiscentrale (PBX), kunt u mogelijk de identificatiegegevens van de beller niet ontvangen. Neem contact op met de leverancier van de centrale.

\*1 Zichtbaar tijdens het raadplegen van de lijst met bellers.

### Gemiste oproepen

Als een oproep niet wordt aangenomen, wordt deze door het toestel als een gemiste oproep beschouwd en wordt → weergegeven. Hierdoor weet u of u de bellerlijst moet bekijken om te zien wie er heeft gebeld terwijl u weg was.

Zelfs als er maar één gemiste oproep in de bellerlijst wordt weergegeven (pagina 37), verdwijnt → van het display. Wanneer u nog een nieuwe oproep ontvangt, wordt → opnieuw weergegeven.

#### Opmerking:

- Zelfs als er ongeziene gemiste oproepen zijn, verdwijnt → van het stand-by display als de volgende handeling wordt uitgevoerd met één van de geregistreerde handsets:

- Vervanging op het basisstation of de oplader.
- Drukken op [📞].

### Weergave van namen uit telefoonboek

Als nummerinformatie wordt ontvangen die overeenkomt met een nummer dat in het telefoonboek is opgeslagen, wordt de opgeslagen naam weergegeven en in de bellerlijst vastgelegd.

### Bellerlijst

#### Belangrijk:

- Controleer of de datum en tijd van het toestel goed zijn ingesteld (pagina 15).

### De bellerlijst weergeven en terugbellen

- 1 [→]
- 2 Druk op [▼] om te zoeken vanaf de meest recente oproep, of op [▲] om te zoeken vanaf de oudste oproep.
- 3 Druk op [↶] om terug te bellen. Als u wilt stoppen, drukt u op [📞].

#### Opmerking:

- Als ▶ wordt weergegeven in stap 2, is niet alle informatie te zien. Druk op [▶] voor de rest van de informatie. Druk op [◀] om terug te keren naar het vorige scherm.
- Als de vermelding al is bekeken of beantwoord, wordt “✓” weergegeven.

### Het telefoonnummer van een beller bewerken

- 1 [→]
- 2 [⬆]: Selecteer het gewenste nummer. → [📞]
- 3 [⬆]: “Bewerk en bel” → [OK]
- 4 Bewerk het nummer.
- 5 [↶]

## **Nummerherkenningservice**

---

### **Gegevens van geselecteerde bellers wissen**

- 1 [→]
- 2 [↓]: Selecteer het gewenste nummer.
- 3 [X] → [↓]: "JA" → [OK] → [☎]

---

### **Gegevens van alle bellers wissen**

- 1 [→]
- 2 [X] → [↓]: "JA" → [OK] → [☎]

## Antwoordapparaat

### Beschikbaar voor:

KX-TGD320-serie (pagina 3)

Het antwoordapparaat kan oproepen beantwoorden en berichten opnemen als u de telefoon niet kunt aannemen.

U kunt het toestel zo instellen dat wel de meldtekst wordt afgespeeld, maar dat er geen berichten worden opgenomen. U doet dit door "Alleen meldt." te selecteren als opnametijd (pagina 45).

### Belangrijk:

- Controleer of de datum en tijd van het toestel goed zijn ingesteld (pagina 15).

## Geheugencapaciteit (inclusief meldtekst)

De totale opnamecapaciteit is ongeveer 30 minuten. Er kunnen maximaal 64 berichten worden opgenomen.

### Opmerking:

- Als het berichtengeheugen volraakt:
  - op de display van de handset wordt "Antw. app. vol" weergegeven.
  - De aan/uit-indicator van het antwoordapparaat op het basisstation knippert snel wanneer het antwoordapparaat is ingeschakeld.
  -  en het totale aantal nieuwe berichten worden niet weergegeven op de handset, zelfs als het antwoordapparaat is ingeschakeld.
  - Als u de standaardmeldtekst gebruikt, wordt automatisch overgeschakeld op een andere standaardmeldtekst die de beller vraagt om later opnieuw te bellen.
  - Als u uw eigen meldtekst hebt ingesproken, wordt deze tekst afgespeeld voor de bellers, ook al worden geen berichten meer opgenomen.

## Het antwoordapparaat in- en uitschakelen

Het antwoordapparaat staat standaard aan.

### Basisstation

Druk op  om het antwoordapparaat in en uit te schakelen.

### Handset

- 1 **Inschakelen:**  
 # 3 2 7  
**Uitschakelen:**  
 # 3 2 8
- 2 

### Opmerking voor basisstation en handset:

- Als het antwoordapparaat is ingeschakeld:
  - De aan/uit-indicator van het antwoordapparaat op het basisstation wordt verlicht.
  -  wordt weergegeven op de handset.





## Meldtekst

Als het toestel een oproep aanneemt, wordt de meldtekst afgespeeld.

U hebt hiervoor de volgende mogelijkheden:

- uw eigen meldtekst
- een vooraf opgenomen meldtekst

## De meldtekst opnemen

- 1  # 3 0 2
- 2 : "JA" → [OK]
- 3 Houd de handset na de toon ongeveer 20 cm van u af en praat duidelijk in de microfoon (maximaal 2 minuten en 30 seconden).
- 4 Druk op  om het opnemen te stoppen. → 

## Een vooraf opgenomen meldtekst gebruiken

Het toestel heeft 2 eerder opgenomen welkomstboodschappen:

## Antwoordapparaat

- Als u uw eigen meldtekst wist of niet opneemt, speelt het toestel een standaardmeldtekst af, waarin de beller wordt gevraagd een bericht achter te laten.
- Als de berichtopnametijd (pagina 45) is ingesteld op "Alleen meldt.", worden er geen berichten van bellers opgenomen en laat het toestel een ander standaardbericht horen, dat de beller vraagt opnieuw te bellen.

### Een vooraf opgenomen meldtekst gebruiken

Als u na het inspreken van een eigen meldtekst deze wilt wijzigen in een standaardbericht, wordt de opgenomen meldtekst gewist.

- 1 # 3 0 4
- 2 [OK] →

### De meldtekst afluisteren

- 1 # 3 0 3
- 2

## Berichten afluisteren

### Belangrijk:

- Als uw serviceprovider een voicemaildienst biedt, worden oproepen mogelijk door de voicemaildienst beantwoord voordat het ingebouwde antwoordapparaat van het basisstation de oproep kan beantwoorden en berichten kan opnemen. In dat geval worden berichten die anders door het antwoordapparaat worden opgenomen, nu door de voicemaildienst opgenomen. Zie Voor abonnees van de voicemaildienst voor vaste lijnen (pagina 44) voor meer informatie.

### Het basisstation gebruiken

Als er nieuwe berichten zijn, knippert de berichtindicator op het basisstation.

Druk op .

- Tijdens het afspelen brandt de berichtindicator op het basisstation.
- Als er nieuwe berichten zijn opgenomen, worden deze op het basisstation afgespeeld.

- Als er geen nieuwe berichten zijn, worden alle berichten door het basisstation afgespeeld.

## Werken met het antwoordapparaat tijdens het beluisteren

Toets- combinatie	Bediening
[+] of [-]	Luidsprekervolume bijstellen
[◀◀]	Bericht herhalen* <sup>1</sup>
[▶▶]	Bericht overslaan
[▶■]	Stop afspelen
[X]	Bericht dat nu wordt afgespeeld wissen

- \*<sup>1</sup> Als u dit binnen de eerste 5 seconden van een bericht doet, wordt het voorgaande bericht weergegeven.

### Het bericht terugspoelen

Houd ingedrukt totdat het gewenste deel van het bericht wordt afgespeeld.

- Tijdens het terugspoelen geeft het basisstation continu een pieptoon weer. De terugspoelsnelheid is afhankelijk van het opgenomen bericht.
- Aan het begin van het bericht wordt het bericht op normale snelheid afgespeeld.

### Het bericht vooruitspoelen

Houd ingedrukt totdat het gewenste deel van het bericht wordt afgespeeld.

- Tijdens het vooruitspoelen geeft het basisstation continu een pieptoon weer. De vooruitspoelsnelheid is afhankelijk van het opgenomen bericht.
- Zelfs als u ingedrukt houdt wanneer het eind van dit bericht wordt afgespeeld, wordt het volgende bericht op normale snelheid afgespeeld.

### Alle berichten wissen

Druk 2 keer op wanneer het apparaat niet in gebruik is.



## De handset gebruiken

Als er nieuwe berichten zijn, wordt  weergegeven op de handset met het totaal aantal nieuwe berichten.

### 1 Nieuwe berichten afluisteren:

# 3 2 3

Alle berichten afluisteren:

# 3 2 4

### 2 Druk na afloop op .

#### Opmerking:

- Druk op  om naar een normaal gesprek te schakelen.

## Werken met het antwoordapparaat

→ → [OK]

Toets-combinatie	Bediening
[▲] of [▼]	Ontvangstvolume of luidsprekervolume bijstellen (tijdens afluisteren)
[1] of [←]	Herhaal bericht (tijdens afluisteren)*1
[2] of [→]	Sla bericht over (tijdens afluisteren)
[3]	Naar het menu "Instellingen"
[4]	Geef nieuwe berichten weer
[5]	Geef alle berichten weer
[6]	De meldtekst weergeven
[7] [6]	Meldtekst opnemen
[8]	Antwoordapparaat inschakelen
	Bericht onderbreken*2
[9] of [■]	Opname stoppen Afspelen stoppen
[0]	Antwoordapparaat uitschakelen
[4]*3	Bericht dat nu wordt afgespeeld wissen
[5]	Alle berichten wissen
[6]	Een vooraf opgenomen meldtekst gebruiken

\*1 Als u dit binnen de eerste 5 seconden van een bericht doet, wordt het voorgaande bericht weergegeven.

\*2 Afspelen hervatten:  
[↕]: "Afspelen" → [OK]

\*3 Wissen kan ook zo:  
 → [↕]: "Wissen" → [OK] → [↕]:  
"JA" → [OK]

## Terugbellen (alleen met nummerherkenning)

1 Druk tijdens het afspelen op .

2 [↕]: "Terugbellen" → [OK]

### ■ Het telefoonnummer bewerken vóór het terugbellen

1 Druk tijdens het afspelen op .

2 [↕]: "Bewerk en bel" → [OK]

3 Bewerk het nummer. →

## Alle berichten wissen

1 # 3 2 5

2 [↕]: "JA" → [OK] →

## Geavanceerde meldingsfuncties voor nieuwe berichten

### Hoorbare berichtenwaarschuwing

Met deze functie geeft het basisstation een pieptoon om te melden wanneer er nieuwe berichten zijn opgenomen. Het basisstation speelt elke minuut 2 keer een pieptoon af totdat u de berichten hebt afgeluisterd, als de instelling "Melding basisstation" is ingeschakeld. De standaardinstelling is "UIT".

1 # 3 3 9

2 [↕]: Selecteer de gewenste instelling. → [OK] →

### Nieuw bericht melden door een oproep

Bij deze functie ontvangt u een telefonische melding als er nieuwe berichten zijn opgenomen. Het basisstation belt een telefoonnummer dat u opgeeft. U kunt vervolgens het antwoordapparaat op afstand bedienen en naar het nieuwe bericht luisteren.

Als u deze functie wilt gebruiken, moet u:

- een telefoonnummer opslaan waarnaar de oproep wordt geplaatst.
- de instelling voor het melden van nieuwe berichten inschakelen.

Nadat u de oproep voor het melden van nieuwe berichten hebt beantwoord, kunt u de berichten via die oproep af luisteren (pagina 43).

#### Belangrijk:

- Een melding voor nieuwe berichten wordt na 1 minuut gestopt nadat het basisstation begint met bellen. Het basisstation plaatst de oproep niet opnieuw, ook niet als de oproep niet wordt beantwoord.

### Een telefoonnummer opslaan waarnaar een meldingsoproep wordt geplaatst

#### ■ Vanuit het telefoonboek:

- 1 **[☐☐☐]#3338**
- 2 **[↕]: “Sturen naar” → [OK] → [☐☐☐]**
- 3 **[↕]: “Tel. boek” → [OK]**
- 4 **[↕]: Selecteer de gewenste naam in het telefoonboek. → [OK] → [☐☐☐]**

#### ■ Door een telefoonnummer in te voeren:

- 1 **[☐☐☐]#3338**
- 2 **[↕]: “Sturen naar” → [OK] → [☐☐☐]**
- 3 **[↕]: “Handmatig” → [OK]**
- 4 Voer de gewenste naam in (max. 16 tekens). → [OK]
- 5 Voer het gewenste nummer in (max. 24 cijfers). → [OK] 2 keer → [☐☐☐]

### De instelling voor het melden van nieuwe berichten in-/uitschakelen

- 1 **[☐☐☐]#3338**

- 2 **[↕]: “Aan/uit” → [OK]**
- 3 **[↕]: Selecteer de gewenste instelling. → [OK] → [☐☐☐]**

### Het ingestelde telefoonnummer bewerken

- 1 **[☐☐☐]#3338**
- 2 **[↕]: “Sturen naar” → [OK]**
- 3 **[☐☐☐] → [↕]: “Wijzigen” → [OK]**
- 4 Bewerk indien nodig de naam (max. 16 tekens). → [OK]
- 5 Bewerk indien nodig het telefoonnummer (max. 24 cijfers). → [OK] 2 keer → [☐☐☐]

### Het ingestelde telefoonnummer wissen

- 1 **[☐☐☐]#3338**
- 2 **[↕]: “Sturen naar” → [OK]**
- 3 **[☐☐☐] → [↕]: “Wissen” → [OK]**
- 4 **[↕]: “JA” → [OK] → [☐☐☐]**
  - De instelling voor het melden van nieuwe berichten is uitgeschakeld.

### De afstandsbedieningscode voor het afspelen van berichten in-/uitschakelen

Als u deze functie inschakelt, moet u de afstandsbedieningscode (pagina 43) invoeren om het nieuwe bericht af te spelen vanuit de oproep voor het melden van nieuwe berichten. Op deze manier wordt voorkomen dat anderen uw berichten kunnen af luisteren. De standaardinstelling is “Uitschakelen”.

- “Uitschakelen”: U kunt het bericht af luisteren door op **[4]** te drukken om nieuwe berichten af te spelen (zonder de afstandsbedieningscode in te voeren).
- “Inschakelen”: U moet uw afstandsbedieningscode invoeren en vervolgens op **[4]** drukken om het nieuwe bericht af te spelen.

- 1 **[☐☐☐]#3338**
- 2 **[↕]: “Code Afst.bed” → [OK]**
- 3 **[↕]: Selecteer de gewenste instelling. → [OK] → [☐☐☐]**

## Berichten afluisteren

Nadat u de oproep voor het melden van nieuwe berichten hebt beantwoord, kunt u de berichten als volgt afluisteren.

■ **Wanneer de afstandsbedieningscode is ingesteld op "Uitschakelen":**  
Druk op [4] om het nieuwe bericht af te spelen tijdens de aankondigingsoproep.

■ **Wanneer de afstandsbedieningscode is ingesteld op "Inschakelen":**

- 1 Voer de afstandsbedieningscode in (pagina 43) tijdens de aankondiging.
- 2 Druk op [4] voor het volgende bericht.

### Opmerking:

- Binnen 10 seconden nadat u de nieuwe berichten hebt afgeluisterd, kunt u tijdens de oproep op [#] [9] drukken om de functie voor het melden van nieuwe berichten via een oproep uit te schakelen.
- Zelfs als het basisstation een oproep voor het melden van nieuwe berichten plaatst, wordt het record niet weergegeven in de herhaallijst van de handset.

## Afstandsbediening

U kunt van buitenaf met een toetstelefoon uw telefoonnummer bellen en het toestel benaderen voor het beluisteren van berichten en het wijzigen van de antwoordapparaatinstellingen. De gesproken instructies van het toestel geven aan welke toetsen u voor de verschillende mogelijkheden moet indrukken.

## Afstandsbedieningscode

Voor het op afstand bedienen van het antwoordapparaat moet u een 3-cijferige toegangscode invoeren. Deze code voorkomt dat anderen uw berichten van buitenaf kunnen afluisteren.

### Belangrijk:

- Voor het op afstand bedienen van het antwoordapparaat moet u eerst een afstandsbedieningscode instellen.

1 [☰] [#] [3] [0] [6]

2 Als u de afstandsbediening wilt inschakelen, voert u de gewenste 3-cijferige toegangscode in.

3 [OK] → [☎]

## Bediening op afstand uitschakelen

Druk op [x] in stap 2 op "Afstandsbedieningscode", pagina 43.

- De ingevoerde afstandsbedieningscode wordt verwijderd.

## Het antwoordapparaat op afstand bedienen

- 1 Bel uw telefoonnummer vanaf een toetstelefoon.
- 2 Voer de afstandsbedieningscode in terwijl de meldtekst wordt weergegeven.
- 3 Volg de gesproken instructies of bedien het toestel met de afstandsbedieningsopdrachten (pagina 43).
- 4 Hang na afloop op.

## Gesproken instructies

■ **Wanneer "Nederland" is geselecteerd als de regio-instelling (pagina 34)**

Tijdens bediening op afstand geven de gesproken instructies aan dat u voor specifieke functies op [1] moet drukken of op [2] voor meer beschikbare functies.

■ **Wanneer "België" is geselecteerd als de regio-instelling (pagina 34)**

Als u de gesproken instructies wilt starten, drukt u op [9]. De gesproken instructies noemen de beschikbare afstandsbedieningsopdrachten (pagina 43).

### Opmerking:

- Het toestel stopt de oproep als u gedurende 10 seconden geen knop indrukt na een gesproken instructie.

## Antwoordapparaatopdrachten

U kunt op de toetsen voor de antwoordapparaatfuncties drukken zonder op de gesproken instructies te wachten.

## Antwoordapparaat

Toets-combinatie	Bediening
[1]	Herhaal bericht (tijdens afluisteren)*1
[2]	Sla bericht over (tijdens afluisteren)
[4]	Geef nieuwe berichten weer
[5]	Geef alle berichten weer
[6]	De meldtekst weergeven
[7]	Meldtekst opnemen
[9]	Stoppen met opnemen of afspelen*2 De gesproken instructies herhalen (afspelen of opnemen wordt gestopt)*3
[0]	Antwoordapparaat uitschakelen
[X] [4]	Bericht dat nu wordt afgespeeld wissen
[X] [5]	Alle berichten wissen
[X] [6]	Een vooraf opgenomen meldtekst gebruiken (tijdens het afspelen van een meldtekst)
[X] [#]	Afstandsbediening beëindigen (of ophangen)

- \*1 Als u dit binnen de eerste 5 seconden van een bericht doet, wordt het voorgaande bericht weergegeven.
- \*2 Wanneer "Nederland" is geselecteerd als de regio-instelling (pagina 34).
- \*3 Wanneer "België" is geselecteerd als de regio-instelling (pagina 34).

### De beantwoorder op afstand inschakelen

- 1 Bel uw telefoonnummer vanaf een toets telefoon.
- 2 Laat de telefoon overgaan:
  - 12 keer (voor Nederland)
  - 15 keer (voor België)
  - Er klinkt een lange pieptoon.
- 3 Voer de afstandsbedieningscode in binnen 10 seconden na de lange pieptoon.
  - De meldtekst wordt afgespeeld.

- U kunt ophangen of de afstandsbedieningscode opnieuw invoeren en met bediening op afstand starten (pagina 43).

## Instellingen antwoordapparaat

### Meeluisteren

Terwijl een beller een bericht inspreekt, kunt u dit via de handset volgen. U stelt het luidspreekervolume bij met [▲] en [▼]. U kunt de oproep aannemen door op [↶] op de handset te drukken. Meeluisteren kan per handset worden ingesteld. De standaardinstelling is "AAN".

- 1 [☰] [#] 3 1 0
- 2 [↕]: Selecteer de gewenste instelling. → [OK] → [☰]

### Aantal keer overgaan voordat een oproep wordt aangenomen

Met "Aantal belseignalen" kunt u instellen hoe vaak de telefoon overgaat, voordat het toestel de oproep aanneemt. U kunt 2 tot 7 keer laten overgaan of "Automat." instellen. De standaardinstelling is "4 Belseignalen". "Automat.": het antwoordapparaat neemt op na 2 keer overgaan als er nieuwe berichten zijn opgenomen of na 5 keer als er geen nieuwe berichten zijn. Als u vanaf een extern toestel belt om nieuwe berichten af te luisteren (pagina 43), weet u dat er geen nieuwe berichten zijn als de telefoon voor de 3e keer overgaat. U kunt dan ophangen zonder voor een gesprek te betalen.

- 1 [☰] [#] 2 1 1
- 2 [↕]: Selecteer de gewenste instelling. → [OK] → [☰]

### Voor abonnees van de voicemaildienst voor vaste lijnen

Houd voor ontvangst van voicemail en correct gebruik van het antwoordapparaat rekening met het volgende:



- Als u liever de voicemaildienst (pagina 46) gebruikt dan het antwoordapparaat van het toestel, schakelt u het antwoordapparaat uit (pagina 39).
- Als u liever het antwoordapparaat van het toestel gebruikt dan de voicemaildienst van uw serviceprovider, vraagt u de serviceprovider om de voicemaildienst uit te schakelen. Als uw serviceprovider dit niet kan:
  - Stel de instelling “Aantal belsignalen” van het apparaat zo in dat het antwoordapparaat het gesprek aanneemt voordat de voicemail van uw serviceprovider wordt ingeschakeld. Controleer hoe vaak het toestel moet overgaan om de voicemail van de serviceprovider te activeren voordat u deze instelling wijzigt.
  - Wijzig het aantal keer overgaan van de voicemail zodat het antwoordapparaat de oproep als eerste kan aannemen. Neem hiervoor contact op met uw serviceprovider.

---

### Opnametijd voor beller

U kunt de maximale opnametijd voor elke beller wijzigen. De standaardinstelling is “3 minuten”.

1  # 3 0 5

2 : Selecteer de gewenste instelling. →  
[OK] → 

---

### “Alleen meldt.” selecteren

Wanneer u “Alleen meldt.” selecteert, wordt wel de meldtekst afgespeeld, maar kunnen de bellers geen berichten inspreken.

Selecteer “Alleen meldt.” in stap 2 op “Opnametijd voor beller”, pagina 45.

#### Opmerking:

- Wanneer u “Alleen meldt.” selecteert:
  - Als u geen eigen meldtekst opneemt, speelt het toestel een standaardmeldtekst af waarin de beller wordt gevraagd later opnieuw te bellen.
  - Als u uw eigen meldtekst gebruikt, spreek dan een meldtekst in waarin de beller wordt gevraagd later opnieuw te bellen (pagina 39).

### Voicemailservice

Voicemail is een automatische berichtservice van uw serviceprovider. Als u een abonnement op deze dienst neemt, beantwoordt de voicemaildienst van uw serviceprovider oproepen voor u als u de telefoon niet kunt opnemen of als u in gesprek bent. De berichten worden door de serviceprovider opgenomen, niet door uw telefoon.

Wanneer er nieuwe berichten voor u zijn, wordt  weergegeven op de handset als berichtindicatie beschikbaar is. Neem contact op met de serviceprovider voor meer informatie over deze dienst.

#### Belangrijk:

- Als ook na het beluisteren van de nieuwe berichten  op de display wordt weergegeven, schakelt u dit uit door **[#]** 2 seconden ingedrukt te houden.
- Als u liever de voicemail van de serviceprovider gebruikt dan het antwoordapparaat van het toestel, schakelt u het antwoordapparaat uit (pagina 39). Zie pagina 44 voor meer informatie. (KX-TGD320-serie: pagina 3)

### Tekens invoeren

Tekens en cijfers voert u in met de kiestoetsen. Elke kiestoets heeft meerdere tekens. Welke tekens u kunt invoeren, hangt van de invoermodus af (pagina 46).

- Verplaats de cursor met **[◀]** of **[▶]** naar links of rechts.
- Druk op de kiestoetsen voor het invoeren van tekens en cijfers.
- Druk op **[C]** voor het wissen van het teken of cijfer dat door de cursor wordt gemarkeerd. Houd **[C]** ingedrukt als u alle tekens en cijfers wilt wissen.
- Druk op **[A→a]** voor hoofdletters of kleine letters.
- Als u met dezelfde kiestoets een volgend teken wilt invoeren, drukt u op **[▶]** om de cursor naar de volgende positie te verplaatsen en drukt u op de bijbehorende kiestoets.
- Als u niet binnen 2 seconden na het invoeren van een teken op een cijfer toets drukt, blijft dat teken staan en gaat de cursor naar de volgende positie.

### Tekeninvoermodi

De beschikbare tekeninvoermodi zijn Alfabetisch (ABC), Numeriek (0-9), Grieks (ΑΒΓ), Uitgebreid 1 (AÄÅ), Uitgebreid 2 (SŠŠ) en Cyрилisch (АБВ). Voor tekens uit deze invoermodi, met uitzondering van Numeriek, selecteert u het teken door de kiestoets meerdere keren in te drukken.

**Als het tekeninvoerscherm door het toestel wordt weergegeven:**

**[R/ECO] → [↕]:** Selecteer een tekeninvoermodus. → **[OK]**

#### Opmerking:

- **[ ]** in de volgende tabel betekent één spatie.

#### Alfabetische teken tabel (ABC)

0	1	2	3	4	5	6	7	8	9	#
0	& ' ( ) * , - . / 1	A B C 2 a b c 2	D E F 3 d e f 3	G H I 4 g h i 4	J K L 5 j k l 5	M N O 6 m n o 6	P Q R S 7 p q r s 7	T U V 8 t u v 8	W X Y Z 9 w x y z 9	#

Tabel cijferinvoer (0-9)

0	1	2	3	4	5	6	7	8	9	#
0	1	2	3	4	5	6	7	8	9	#

Tabel Griekse tekens (ΑΒΓ)

0	1	2	3	4	5	6	7	8	9	#
␣ 0	& ' ( ) * , - . / 1	Α Β Γ 2	Δ Ε Ζ 3	Η Θ Ι 4	Κ Λ Μ 5	Ν Ξ Ο 6	Π Ρ Σ 7	Τ Υ Φ 8	Χ Ψ Ω 9	#

Tabel uitgebreide tekenset 1 (ΑĂĂ)

0	1	2	3	4	5	6	7	8	9	#
␣ 0	& ' ( ) * , - . / 1	Α Ă Á Ă Ă Ă Ă Æ Β Ç 2	Δ Ę Ę É Ê Ę Ë Ę 3	Ĝ Ğ Ĥ Ĥ Ĥ Ĥ Ĥ Ĥ Ĥ 4	Ĵ Ķ Ĺ 5	Ń Ņ ņ Ō Ő Ó Ŏ Ő Ő ø 6	Ŕ Ŗ Ŗ Ŗ Ŗ Ŗ 7	Ť Ů Ů Ú Ů Ů Ů Ů 8	Ŵ Ŷ Ŷ Ŷ Ŷ Ŷ 9	#
		a à á â ã ä å æ b ç 2	d e è é ê ë ë f 3	g ĝ ĥ ĥ ĥ ĥ 4	j k l 5	m n ñ o ò ó ô õ ö ø 6	p q r s ş Ŗ 7	t u ù ú û ü ü v 8	w Ŵ x Ŷ Ŷ Ŷ 9	

- Het volgende wordt voor zowel hoofdletters als kleine letters gebruikt: ø Ŵ ŷ

Tabel uitgebreide tekenset 2 (ŚŚŚ)

0	1	2	3	4	5	6	7	8	9	#
␣ 0	& ' ( ) * , - . / 1	Ą Ă Ą Ą Ɓ Ć Ć Ć 2	Đ Ď Ę É Ę Ę Ƒ 3	Ĝ Ĥ Ĥ Ĥ 4	Ĵ Ķ Ĺ Ł Ĺ Ĺ 5	Ń Ņ ņ Ō Ő Ó Ŏ Ő Ő 6	Ŕ Ŗ Ŗ Ŗ Ŗ Ŗ 7	Ť Ů Ů Ú Ů Ů Ů Ů 8	Ŵ Ŷ Ŷ Ŷ Ŷ Ŷ 9	#
		ą á ä Ą Ɓ Ć Ć Ć 2	đ ě ě é Ę ě Ƒ 3	g ĥ ĥ ĥ 4	j k l Ƶ Ł Ĺ 5	m n ñ ň o ó ô õ ö 6	p q r Ŕ Ŗ Ŗ Ŗ Ŗ 7	t Ů Ů ú Ů Ů Ů Ů 8	w Ŵ x Ŷ Ŷ Ŷ 9	

- Het volgende wordt voor zowel hoofdletters als kleine letters gebruikt:

Ą Ć Ć Ę Ł Ĺ Ĺ Ń Ŗ Ś Ŷ ŷ Ź Ź Ź

## Handige informatie

Tabel Cyrillische tekens (АБВ)

0	1	2	3	4	5	6	7	8	9	#
Л О Г Є І Ї ÿ	& ' ( ) * , - . / 1	А Б В Г 2	Д Е Ж З 3	И Ы К Л 4	М Н О П 5	Р С Т У 6	Ф Х Ц Ч 7	Ш Щ Ъ Ы 8	Ь Э Ю Я 9	#

## Foutberichten

Melding	Oorzaak/oplossing
Geen stroom of Geen verbind. AC adapt.op- nieuw aansl.	<ul style="list-style-type: none"><li>• Controleer of de wisselstroomadapter van het basisstation correct is aangesloten op het apparaat en het stopcontact.</li><li>• De handset heeft geen verbinding met het basisstation meer. Ga dicht bij het basisstation staan en probeer het opnieuw.</li><li>• Trek de stekker van de wisselstroomadapter van het basisstation uit het stopcontact om het apparaat te resetten. Steek de stekker weer in het stopcontact en probeer het opnieuw.</li><li>• Misschien is de handset niet meer geregistreerd. Registreer de handset opnieuw (pagina 35).</li></ul>
Telefoonlijn controleren	<ul style="list-style-type: none"><li>• Het meegeleverde telefoonsnoer is nog niet aangesloten of is niet goed aangesloten. Controleer de aansluitingen (pagina 10).</li></ul>
Error	<ul style="list-style-type: none"><li>• Opname te kort. Probeer het opnieuw.</li></ul>
Geheugen Vol	<ul style="list-style-type: none"><li>• Het telefoonboekgeheugen is vol. Wis ongewenste nummers (pagina 21).</li><li>• Het geheugen met geblokkeerde nummers is vol. Wis ongewenste nummers (pagina 31).</li><li>• De handset is al geregistreerd bij het maximum aantal basisstations (4). Annuleer ongebruikte basisstationaanmeldingen van de handset (pagina 36).</li></ul>
Gebruik oplaadbare	<ul style="list-style-type: none"><li>• Er is een verkeerde soort batterij geïnstalleerd (bijvoorbeeld alkaline of mangaan). Gebruik alleen de oplaadbare Ni-MH-batterijen van pagina 4, 7.</li></ul>
U moet eerst abonn.nemen op nr.weerg.	<ul style="list-style-type: none"><li>• U moet een abonnement nemen op nummerherkenning. Als u belle-rinfo ontvangt nadat u een abonnement heeft genomen op nummerherkenning, zal dit bericht niet meer worden weergegeven.</li></ul>

## Problemen oplossen

Als u na het volgen van de aanwijzingen in dit hoofdstuk nog steeds problemen ondervindt, verwijdert u de wisselstroomadapter van het basisstation en schakelt u de handset uit, waarna u de stroom weer inschakelt en de handset weer aanzet.



**Algemeen gebruik**



<b>Probleem</b>	<b>Oorzaak/oplossing</b>
De handset gaat niet aan na het installeren van volle batterijen.	<ul style="list-style-type: none"> <li>● Plaats de handset op het basisstation of de oplader om de handset in te schakelen.</li> </ul>
Het apparaat werkt niet.	<ul style="list-style-type: none"> <li>● Controleer of de batterijen goed zijn geplaatst (pagina 10).</li> <li>● Laad de batterijen volledig op (pagina 10).</li> <li>● Controleer de aansluitingen (pagina 10).</li> <li>● Trek de stekker van de wisselstroomadapter van het basisstation uit het stopcontact om het apparaat te resetten en de handset uit te schakelen. Sluit de wisselstroomadapter weer aan, schakel de handset in en probeer het opnieuw.</li> <li>● De handset is niet bij het basisstation geregistreerd. Registreer de handset (pagina 35).</li> </ul>
Het display van de handset is leeg.	<ul style="list-style-type: none"> <li>● De handset is niet ingeschakeld. Zet deze aan (pagina 14).</li> </ul>
Ik hoor geen kiestoon.	<ul style="list-style-type: none"> <li>● Controleer of u het meegeleverde telefoonsnoer gebruikt. Uw oude telefoonsnoer kan anders bedraad zijn.</li> <li>● De wisselstroomadapter van het basisstation of het telefoonsnoer is niet aangesloten. Controleer de aansluitingen.</li> <li>● Haal de telefoonlijn van het basisstation en verbind de lijn met een werkende telefoon. Als de werkende telefoon het normaal doet, neemt u voor reparatie van de telefoon contact op met de dealer. Als de telefoon niet correct werkt, neemt u contact op met uw serviceprovider.</li> </ul>
Het basisstation geeft een pieptoon.	<ul style="list-style-type: none"> <li>● Er zijn nieuwe berichten opgenomen. Nieuwe berichten afluisteren (pagina 40).</li> </ul>

**Menulijst**

<b>Probleem</b>	<b>Oorzaak/oplossing</b>
Ik kan de taal op het display niet lezen.	<ul style="list-style-type: none"> <li>● Wijzig de weergavetaal (pagina 14).</li> </ul>
Ik kan de eco-stand niet activeren.	<ul style="list-style-type: none"> <li>● U kunt de eco-stand niet instellen als u de repeatermodus op "AAN" zet. Zet de repeatermodus, indien nodig, op "UIT" (pagina 36).</li> </ul>
Ik kan een handset niet bij een basisstation registreren.	<ul style="list-style-type: none"> <li>● De handset is al geregistreerd bij het maximum aantal basisstations (4). Annuleer ongebruikte basisstationaanmeldingen van de handset (pagina 36).</li> <li>● Het basisstation heeft al het maximum aantal geregistreerde handsets (6). Annuleer ongebruikte handsetaanmeldingen van het basisstation (pagina 35).</li> <li>● U heeft de verkeerde PIN ingevoerd. Raadpleeg een officieel servicecentrum als u uw PIN bent vergeten.</li> </ul>

## Handige informatie

### Batterij opladen

Probleem	Oorzaak/oplossing
De handset piept en/of  knippert.	<ul style="list-style-type: none"><li>● Batterijen bijna leeg. Laad de batterijen volledig op (pagina 10).</li></ul>
Ik heb de batterijen opgeladen, maar <ul style="list-style-type: none"><li>–  knippert nog steeds of</li><li>– de gebruiksduur lijkt korter.</li></ul>	<ul style="list-style-type: none"><li>● Maak de plus- (<math>\oplus</math>) en minzijde (<math>\ominus</math>) van de batterijen en de contactpunten van de eenheid met een droge doek schoon en probeer het opnieuw.</li><li>● Het is tijd de batterijen te vervangen (pagina 10).</li></ul>

### Telefoneren, intercom

Probleem	Oorzaak/oplossing
 wordt weergegeven.	<ul style="list-style-type: none"><li>● De handset is te ver van het basisstation. Ga dichterbij staan.</li><li>● De wisselstroomadapter van het basisstation is niet goed aangesloten. Sluit de wisselstroomadapter opnieuw aan op het basisstation.</li><li>● De handset is niet bij het basisstation geregistreerd. Registreer dit apparaat (pagina 35).</li><li>● Wanneer u de ééntoets-ecomodus inschakelt, neemt het bereik van het basisstation in stand-by af. Schakel zo nodig de ecomodus uit (pagina 15).</li></ul>
Er is ruis hoorbaar, wisselend geluid.	<ul style="list-style-type: none"><li>● U gebruikt de handset of het basisstation in een gebied met veel elektrische interferentie. Plaats het basisstation en gebruik de handset buiten bereik van storingsbronnen.</li><li>● Ga dichterbij het basisstation staan.</li></ul>
De geluidskwaliteit lijkt minder te worden.	<ul style="list-style-type: none"><li>● U hebt een handset geregistreerd die niet wordt aanbevolen (pagina 5). De beste geluidskwaliteit is alleen mogelijk door registratie van een aanbevolen handset.</li></ul>
De handset gaat niet over.	<ul style="list-style-type: none"><li>● Het belvolume is uitgeschakeld. Stel het belvolume bij (pagina 17, 25).</li><li>● De Niet storen-modus is ingeschakeld. Schakel deze uit (pagina 30).</li><li>● Als de handset bij meerdere basisstations is geregistreerd, kunt u met de handset mogelijk geen oproepen plaatsen of ontvangen, of communiceren met het basisstation in de volgende omstandigheden.<ul style="list-style-type: none"><li>– Ecomodus is ingesteld op “Eco Plus” (pagina 15).</li><li>– Het basisstation is ingesteld op “Automat.” (pagina 27). Plaats in dat geval de handset dichterbij het basisstation, druk vervolgens op [RECO] en selecteer “Eco” of “Eco uit”. Herhaal dit voor elk basisstation.</li></ul></li></ul>
Het basisstation gaat niet over.	<ul style="list-style-type: none"><li>● Het belvolume is uitgeschakeld. Stel het belvolume bij (pagina 17, 25).</li></ul>
Ik kan niet bellen.	<ul style="list-style-type: none"><li>● U heeft een kiesrestrictienummer gekozen (pagina 34).</li><li>● De toetsblokkering is ingeschakeld. Schakel deze uit (pagina 19).</li></ul>

**Nummerherkenning**

<b>Probleem</b>	<b>Oorzaak/oplossing</b>
De bellerinfo wordt niet weergegeven.	<ul style="list-style-type: none"> <li>● U moet een abonnement nemen op nummerherkenning. Neem voor details contact op met uw serviceprovider.</li> <li>● Als uw toestel is aangesloten op extra telefoonapparatuur, maak deze apparatuur dan los en steek het toestel rechtstreeks in de wandcontactdoos.</li> <li>● Andere telefoonapparatuur kan storing veroorzaken op dit toestel. Maak de andere apparatuur los en probeer het opnieuw.</li> </ul>
De bellerinfo wordt erg langzaam weergegeven.	<ul style="list-style-type: none"> <li>● Afhankelijk van uw serviceprovider wordt de bellerinfo mogelijk pas bij de 2e keer overgaan of later weergegeven. Stel de eerste keer overgaan in op "UIT" (pagina 25).</li> <li>● Ga dichterbij het basisstation staan.</li> </ul>
De tijd op het toestel is versprongen.	<ul style="list-style-type: none"> <li>● Wanneer de verkeerde tijd wordt meegegeven bij gebruik van nummerherkenning, verspringt de tijd. Stel de functie Tijdsaanpassing in op "Handmatig" (uit) (pagina 25).</li> </ul>
De naam die in het telefoonboek is opgeslagen, wordt niet volledig weergegeven bij een inkomende externe oproep.	<ul style="list-style-type: none"> <li>● Pas de naam in het telefoonboek aan zodat de naam op 1 regel past (pagina 20).</li> </ul>

**Antwoordapparaat**

<b>Probleem</b>	<b>Oorzaak/oplossing</b>
Het antwoordapparaat neemt geen nieuwe berichten op.	<ul style="list-style-type: none"> <li>● Het antwoordapparaat is uitgeschakeld. Schakel deze in (pagina 39).</li> <li>● Het berichtengeheugen is vol. Wis ongewenste berichten (pagina 40).</li> <li>● De opnametijd is ingesteld op "Alleen meldt.". Wijzig de instelling (pagina 45).</li> <li>● Mogelijk beantwoordt de voicemaildienst van uw serviceprovider uw oproepen eerder dan het antwoordapparaat van het toestel. Verlaag het aantal keren overgaan van het apparaat (pagina 44) of raadpleeg uw serviceprovider.</li> <li>● Het antwoordapparaat beantwoordt geen inkomende oproepen wanneer gesprekken actief zijn op andere apparaten, zoals handsets.</li> </ul>
Ik kan het antwoordapparaat niet op afstand bedienen.	<ul style="list-style-type: none"> <li>● De afstandsbedieningscode is niet ingesteld. Stel de afstandsbedieningscode in (pagina 43).</li> <li>● U voert de verkeerde afstandsbedieningscode in. Als u de afstandsbedieningscode niet meer weet, ga dan naar de instelling voor deze code en kijk wat de code is (pagina 43).</li> <li>● Het antwoordapparaat is uitgeschakeld. Schakel deze in (pagina 44).</li> </ul>
De eenheid gaat niet het opgegeven aantal keer over.	<ul style="list-style-type: none"> <li>● Nadat het eerste belseinstraal is uitgeschakeld (pagina 25), wordt het opgegeven aantal keer overgaan met 1 verminderd.</li> </ul>

## Handige informatie

---

### Schade door vloeistof

Probleem	Oorzaak/oplossing
Er is vloeistof of vocht in de handset of het basisstation gekomen.	<ul style="list-style-type: none"><li data-bbox="382 231 981 396">• Trek de wisselstroomadapter en het telefoonsnoer uit het basisstation. Haal de batterijen uit de handset en laat het toestel ten minste 3 dagen drogen. Wanneer de handset of het basisstation weer helemaal droog is, sluit u de wisselstroomadapter en het telefoonsnoer weer aan. Plaats de batterijen en laad deze volledig op vóór gebruik. Raadpleeg een officieel servicecentrum als het apparaat niet goed werkt.</li></ul>

#### Let op:

- Voorkom permanente schade en gebruik geen magnetron om het droogproces te versnellen.

---



---

## Index

- A** Aan- en uitzetten: 14  
 Aanvullende handsets: 35  
 Alarm: 29  
 Antwoordapparaat: 39  
   Aantal keren overgaan: 44  
   Afstandsbediening: 43  
   Afstandsbedieningscode: 43  
   Alleen meldtekst: 45  
   Berichten beluisteren: 40, 41, 43  
   Berichten wissen: 40, 41, 44  
   In-/uitschakelen: 39  
   Meeluisteren: 44  
   Meldtekst: 39  
   Nieuwe berichten melden: 41  
   Opnametijd: 45  
 Automatisch opnemen: 17, 26  
 Automatische intercom: 19
- B** Babyfoon: 31  
 Basisstation  
   Annuleren: 36  
   Herstellen: 34  
   Selecteren: 35  
 Batterij: 10, 11  
 Bellerijst: 37  
 Bellerijst bewerken: 37  
 Beltoon: 25  
 Beveiliging voor oproepen: 34
- C** Categorie: 20
- D** Datum en tijd: 15  
 Directe opdrachtcode: 23  
 Display  
   Contrast: 26  
   Taal: 14  
 Doorkiezen: 21
- E** Ecomodus: 15  
 Eerste keer overgaan: 25  
 Equalizer: 18  
 Extra basisstations: 35
- F** Foutberichten: 48
- G** Gemiste oproepen: 37  
 Gesprek delen: 18  
 Gesprekken doorverbinden: 18
- H** Handset  
   Naam: 33  
   Registratie: 35  
   Registratie opheffen: 35  
   Zoeken: 12
- Handsfree functie: 17  
 Herhalen: 17
- I** Intercom: 19
- K** Kiesrestrictie: 34
- M** Microfoon uitschakelen: 18
- N** Niet storen-modus: 30  
 Nummerblokkering: 30  
 Nummerherkenning: 18  
 Nummerherkenningsservice: 37  
 Nummers kiezen: 17
- O** Opnieuw bellen/flash: 18  
 Oproepen beantwoorden: 17
- P** Pauze: 17  
 PIN: 34  
 Privacymodus: 27  
 Problemen oplossen: 48
- R** Regio-instelling: 34  
 Repeater: 36
- S** Sleutelvinder: 26, 27  
 Snelkiesnummer: 21  
 Stroomstoring: 11
- T** Taal gesproken instructies: 14  
 Tekens invoeren: 46  
 Telefoonboek: 20  
 Tijdsaanpassing: 25  
 Toetsblokkering: 19  
 Toetstonen: 26  
 Type bediening: 12
- V** Vergaderen: 18  
 Voicemail: 46  
 Volume  
   Beltoon (basisstation): 17, 25  
   Beltoon (handset): 17, 25  
   Luidspreker: 17  
   Ontvangst: 17
- W** Wachstand: 17  
 Wisselgesprek: 18





**Voor naslag**

Wij raden u aan om de volgende gegevens te noteren. Dit is handig voor reparaties die vallen onder de garantie.

Serienummer	Aankoopdatum
(aanwezig op onderzijde basisstation)	
Naam en adres dealer	
Bevestig hier uw aankoopbon.	

Koop online via onze eShop: [www.shop.panasonic.eu](http://www.shop.panasonic.eu)

**Klantenservice: 073 6402 802**

Panasonic Netherlands a branch of  
Panasonic Marketing Europe GmbH

**Reparaties:**

[www.panasonic.nl](http://www.panasonic.nl)

**Klantenservice: 070 223 011**

Panasonic Belgium a branch of  
Panasonic Marketing Europe GmbH

**Reparaties:**

[www.panasonic.be](http://www.panasonic.be)

Panasonic Corporation

1006, Oaza Kadoma, Kadoma-shi, Osaka 571-8501, Japan  
<http://www.panasonic.com>

© Panasonic Corporation 2015



\*PNQX6762XA\*

**PNQX6762XA** TT0315YK2027