

Savi® W740A-M

Draadloos headsetsysteem voor
meerdere apparaten

Gebruikershandleiding



Contents

Welkom	4
Systeemvereisten	4
Inhoud van de doos	5
Basisfuncties basisstation en headset	6
Accessoires	7
De headset aanpassen	8
De batterij in de headset plaatsen	8
Oordopjes bevestigen voor de gewenste draagstijl	8
Over het rechteroor dragen	8
Over het linkeroor dragen	8
De juiste stand van de headset	9
Over het hoofd dragen	10
Achter het hoofd dragen	10
De headset opladen	12
Bureautelefoon: aansluiten en bellen	13
Installatie voor de bureautelefoon kiezen	13
Een gesprek voeren met de bureautelefoon	14
Mobiel: aansluiten en bellen	15
Computer: aansluiten en bellen	16
Uw computer aansluiten	16
Een gesprek voeren met de softphone	16
Het basisstation op de juiste locatie plaatsen	16
Kenmerken van de headset	17
Headsetbediening	17
Voeding headset	17
Batterijniveau van de headset	18
Sprak dempen op de headset tijdens een gesprek	18
Het volume van de headset aanpassen	19
Statuslampje headset inschakelen/uitschakelen	19
Buiten-bereikwaarschuwing	19
Basisstation	21
Knoppen basisstation	21
Afstemknop basisstation	21
Het bereik instellen	22
Knop Bluetooth afstemmen	23
Dagelijks gebruik	24
Binnenkomende oproepen	24
Uitgaande oproepen	24
Multi-Phone Status	26
Audio via mobiele telefoon en headset	26
Naar andere pc-audio luisteren	26
Audio van twee lijnen of kanalen combineren	27
Vergaderen met tot wel drie extra headsets	27
Geavanceerde opties	28
Plantronics-software installeren	28
Plantronics-configuratiescherm	28

Tabblad Devices (Apparaten)	28
Apparaatinstellingen > tabblad Basisstation	29
Toestelinstellingen > tabblad Headset	31
Toestelinstellingen > tabblad Beveiliging	33
Tabblad Applications (Toepassingen)	33
Voorkeuren	33
Tabblad About (Info)	35
Plantronics Update Manager	35
Problemen oplossen	36
Headset	36
Bureautelefoon	37
Mobiel	37
Softphone	37

Welkom

Gefeliciteerd met uw nieuwe Plantronics-product. Deze handleiding bevat instructies voor de installatie en het gebruik van uw Savi W740A draadloos headsetsysteem, bestaande uit een WO2A-basisstation en een WH500A-headset.

Raadpleeg voorafgaand aan de installatie en het gebruik van het product de belangrijke veiligheidsinformatie.

Systemvereisten

Computer

- Ondersteunde besturingssystemen: Windows XP®, Windows Vista®, Windows® 7
- Processor: Pentium®-processor van 400 MHz of gelijkwaardig (minimaal); Pentium-processor van 1 GHz of gelijkwaardig (aanbevolen)
- RAM: 96 MB (minimaal); 256 MB (aanbevolen)
- Schijfstation: 280 MB (minimaal); 500 MB of meer (aanbevolen)
- Microsoft Windows XP servicepack 3 (SP3) of hoger (aanbevolen) Microsoft Windows Vista servicepack 1 (SP1) of hoger (aanbevolen)

Display

- Ten minste 800 x 600, 256 kleuren
- 1024 x 768 hoogst, 32-bits (aanbevolen)

Browser

- Internet Explorer® V6 of hoger moet op het systeem zijn geïnstalleerd (vereist)

Inhoud van de doos

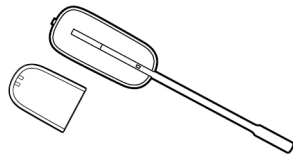

Headset en batterij



Oplader en houder

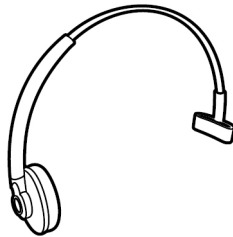

Beugel voor over het hoofd

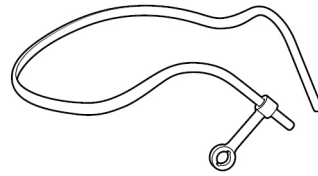

Beugel voor achter het hoofd

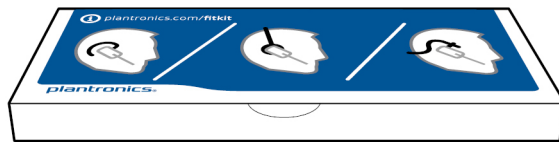

Set met oorhaakjes, oordopjes en schuimrubberen oorkussens



USB-kabel

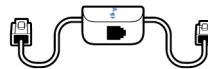

Interfacekabel van de telefoon

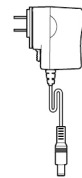

Voeding

Basisfuncties basisstation en headset

Basisstation

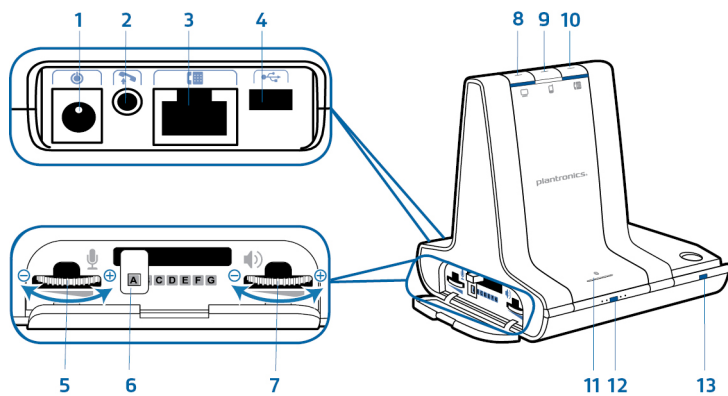

- | | |
|--|---------------------------------|
| 1 Voedingsaansluiting | 8 Computerknop |
| 2 Aansluiting voor de telefoonhoorn-lifter | 9 Mobielefoonknop |
| 3 Aansluiting voor de interfacekabel van de telefoon | 10 Bureafoonknop |
| 4 USB-poort | 11 Knop Bluetooth afstemmen/LED |
| 5 Spraakvolume bureafoon | 12 Afstemknop/LED |
| 6 Configuratieschakelaar bureafoon | 13 Opladlampje |
| 7 Luistervolume bureafoon | |

Headset

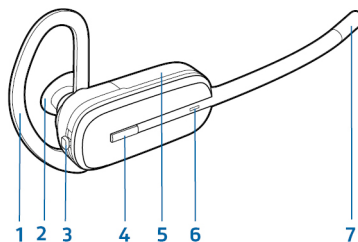

- | | |
|---------------------|-----------------|
| 1 Oorhaakje | 5 Batterij |
| 2 Oordopje | 6 Headsetlampje |
| 3 Volume-/mutedknop | 7 Microfoon |
| 4 Gesprekknop | |

Accessoires

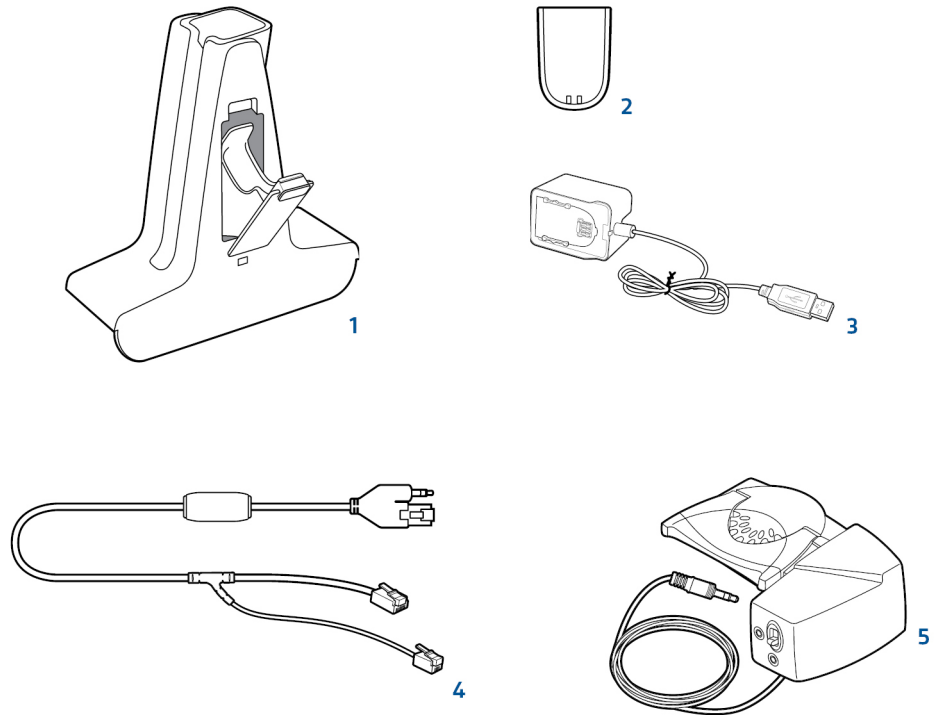

- 1 Luxe oplader/houder** Kan een extra batterij opladen terwijl de headset wordt opgeladen
- 2 Reservebatterij**
- 3 Luxe USB-oplaadkabel** Kan een extra batterij opladen terwijl de headset opgeladen wordt via een USB-poort
- 4 Kabel voor elektronische telefoonhoorn (EHS-kabel)** Neemt de handset van uw bureautelefoon elektronisch en automatisch van de haak. Maakt oproepbeheer op afstand mogelijk met uw headset.
- 5 HL10-lifter** Neemt automatisch de handset op en plaatst deze weer in de houder. Maakt oproepbeheer op afstand mogelijk met uw headset.

De headset aanpassen

Nadat u de batterij in de headset hebt geplaatst, kiest u een van de drie draagstijlen: over het oor, over het hoofd of achter het hoofd. Bevestig de oordopjes en plaats de microfoon in optimale positie.

De batterij in de headset plaatsen

Plaats de batterij zoals weergegeven in de headset en schuif deze op zijn plaats totdat de batterij vastklikt.

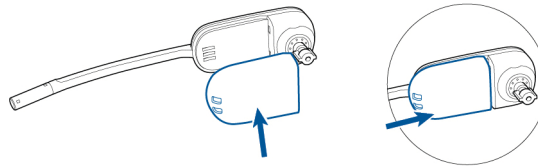

OPMERKING De batterij van dit product kan worden vervangen. Gebruik alleen het door Plantronics geleverde batterijtype.

Oordopjes bevestigen voor de gewenste draagstijl

Bepaal hoe u de headset wilt dragen en bevestig de oordopjes voor de gekozen draagstijl: over het oor, over het hoofd of achter het hoofd.



Over het rechteroor dragen

- 1 Kies het formaat oorhaakje dat het prettigst zit. Lijn het oorhaakje uit zoals weergegeven en plaats het op de headset. Draai het oorhaakje 90° omhoog.

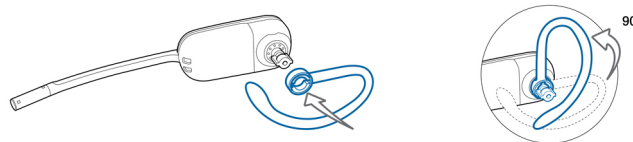

OPMERKING Zorg ervoor dat het oorhaakje plat tegen de headset ligt voordat u dit draait.

- 2 Kies een oordopje van de gewenste grootte en stijl dat prettig zit. Lijn het oordopje uit zoals weergegeven, met de inkeping in de richting van de microfoon. Druk het oordopje vast.

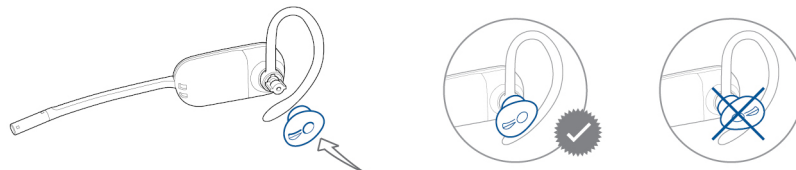

OPMERKING Zorg ervoor dat het grote uiteinde van het oordopje in de richting van de microfoon wijst.

- 3 Raadpleeg [De juiste stand van de headset](#) voor een juiste positionering van uw headset.

Over het linkeroor dragen

- 1 Kies het formaat oorhaakje dat het prettigst zit. Lijn het oorhaakje uit zoals weergegeven en plaats het op de headset. Draai het oorhaakje 90° omhoog.

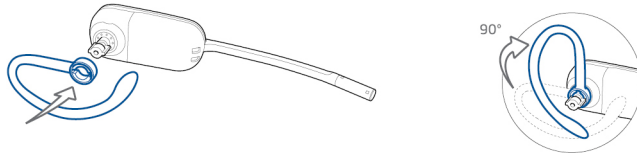

OPMERKING Zorg ervoor dat het oorhaakje plat tegen de headset ligt voordat u dit draait.

- 2 Kies een oordopje van de gewenste grootte en stijl dat prettig zit. Lijn het oordopje uit zoals weergegeven, met de inkeping in de richting van de microfoon. Druk het oordopje vast.

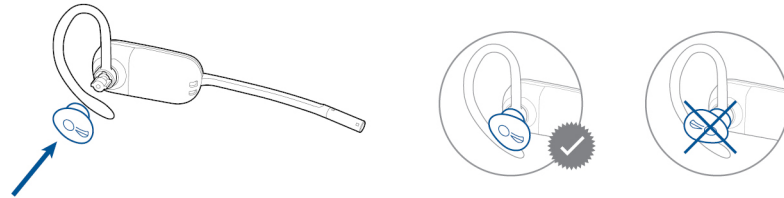

OPMERKING Zorg ervoor dat het grote uiteinde van het oordopje in de richting van de microfoon wijst.

- 3 Raadpleeg [De juiste stand van de headset](#) voor een juiste positionering van uw headset.

De juiste stand van de headset

Als u de headset draagt, moet de microfoon zo dicht mogelijk bij uw wang worden geplaatst, zonder dat deze uw wang raakt. De microfoon kan naar binnen worden aangepast door de headset te draaien zodat de headset optimaal wordt geplaatst.

- 1 Schuif de headset over en achter uw oor en duw het oordopje vervolgens voorzichtig in uw oor.

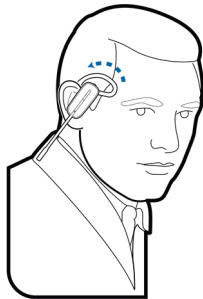

- 2 Beweeg de headset vervolgens heen en weer in uw oor zodat de headset draait en de microfoon dichterbij uw mond kan worden geplaatst. Omdat de basis van de headset achteruit beweegt, voelt u zachte klikken totdat de microfoon vlak tegen uw wang zit.

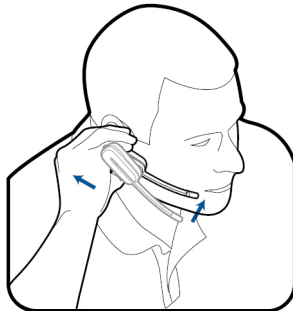

- Over het hoofd dragen** 1 Houd de hoofdbeugel vast zodat deze in de juiste positie staat voor de headset (zie afbeelding) en klik de hoofdbeugel vast in de headset.

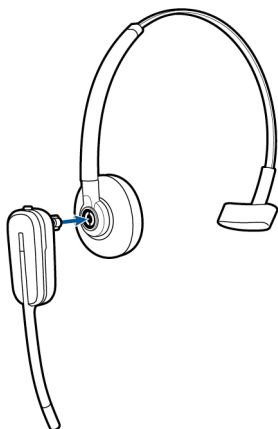

- 2 Draai de headset omhoog. De hoofdbeugel kan links of rechts worden gedragen.

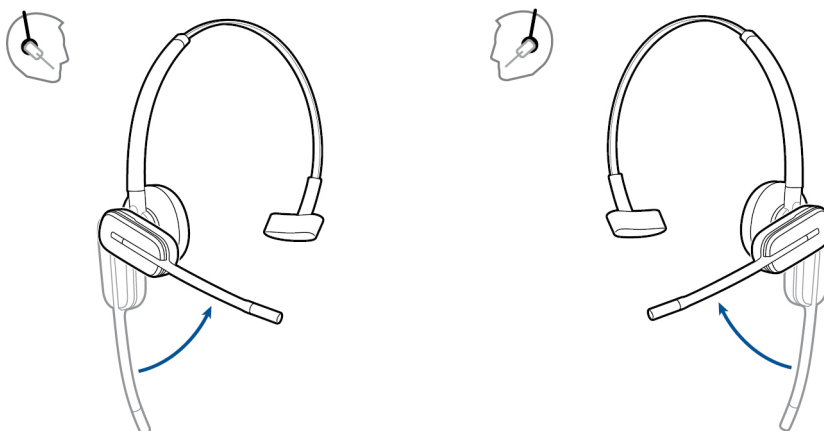

- 3 Om de positie van de headset te optimaliseren, duwt u de headset naar binnen, zodat de microfoon dicht bij uw mond zit.

- Achter het hoofd dragen** 1 Positioneer de hoofdbeugel zoals weergegeven. Zorg ervoor dat de hoofdbeugel plat tegen de headset zit en draai deze vervolgens 90° omhoog. Als u de hoofdbeugel links wilt dragen, draait u het dikke gedeelte naar de linkerkant van de hoofdbeugel.

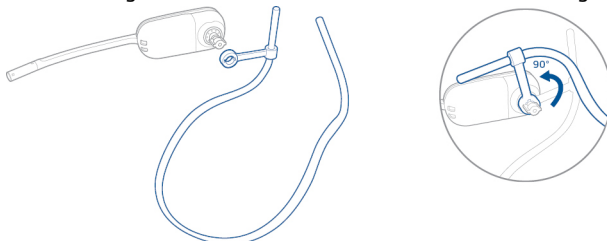

- 2 Kies een oordopje van de gewenste grootte en stijl dat prettig zit. Lijn het oordopje uit zoals weergegeven, met de inkeping in de richting van de microfoon. Druk het oordopje vast.

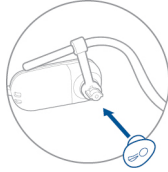

OPMERKING Zorg ervoor dat het grote uiteinde van het oordopje in de richting van de microfoon wijst.

- 3 Voor een juiste positionering van de hoofdbeugel schuift u eerst het dikke gedeelte van de hoofdbeugel, zodat de headset comfortabel zit.

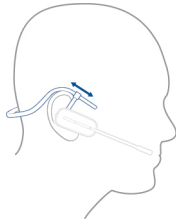

- 4 Met een vinger op het indicatielampje van de headset duwt u de microfoon zo dicht mogelijk naar uw wang toe zonder deze te raken.

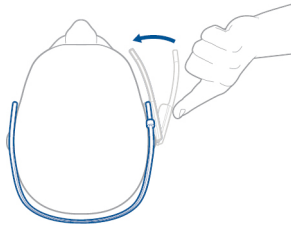

De headset opladen

- 1 Breng de pennen van de oplader/houder op één lijn met de ingangen op het basisstation en druk ze er dan stevig in, totdat de houder vlak op het basisstation rust.

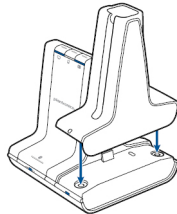

- 2 Steek het ene uiteinde van het stroomsnoer in de daarvoor bestemde aansluiting aan de achterzijde van het basisstation en het andere uiteinde in een werkend stopcontact.

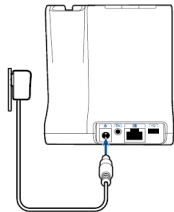

- 3 Plaats de headset in de oplader/houder. Het oplaadlampje knippert groen wanneer de headset opgeladen wordt en gaat constant groen branden wanneer de headset volledig is opgeladen. Laad de headset ten minste 20 minuten op voordat u deze voor het eerst gebruikt. Het duurt 3 uur om uw headset volledig op te laden.

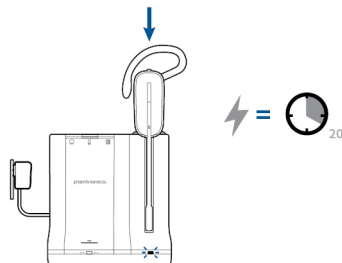

OPMERKING De batterij van dit product kan worden vervangen. Gebruik alleen het door Plantronics geleverde batterijtype.

Bureautelefoon: aansluiten en bellen

Installatie voor de bureautelefoon kiezen

Kies installatie **A, B of C** voor de bureautelefoon en sluit de kabels aan.

A Bureautelefoon (standaard)

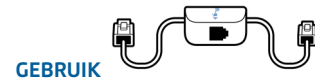
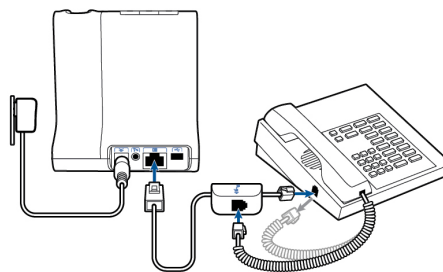

- Sluit het ene einde van de interfacekabel van de telefoon aan op de achterkant van het basisstation
- Koppel het spiraalsnoer van de handset los van de onderkant van de bureautelefoon en sluit dit aan op de verdeelbus van de interfacekabel.
- Als laatste sluit u het andere einde van de interfacekabel van de telefoon aan op de vrije handsetpoort op de bureautelefoon.

OPMERKING Als uw telefoon een ingebouwde headsetaansluiting heeft, gebruikt u de headsetaansluiting alleen als u de HL10-lifter niet gebruikt. In deze configuratie moet u zowel op de gespreksknop van de telefoon als die van de headset drukken om gesprekken te beantwoorden of te beëindigen.

B Bureautelefoon + HL10-lifter (afzonderlijk verkrijgbaar)

Raadpleeg de gebruikershandleiding op plantronics.com/accessories voor meer informatie.

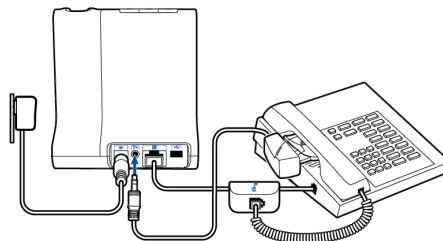

C Bureautelefoon + EHS-kabel (afzonderlijk verkrijgbaar)

Raadpleeg de gebruikershandleiding op plantronics.com/accessories voor meer informatie.

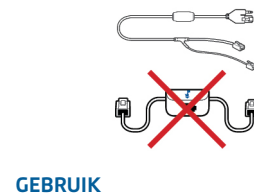
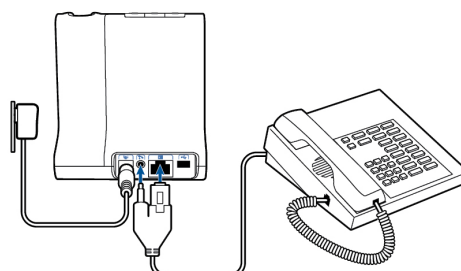

Een gesprek voeren met de bureautelefoon

- 1 Druk terwijl u de headset draagt kort op de bureautelefoonknop op het basisstation.

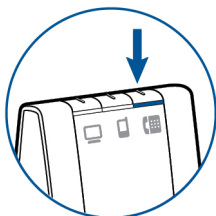

OPMERKING Als u oproepen niet op afstand kunt beheren via een lifter (HL10) of kabel (EHS), moet u de handset van de bureautelefoon voor iedere oproep handmatig verwijderen.

- 2 Als u geen kiestoon hoort, opent u het klepje aan de zijkant en verschuift u de middelste schuif **A-G** tot u wel een toon hoort. De standaardinstelling **A** is geschikt voor de meeste bureautelefoons.

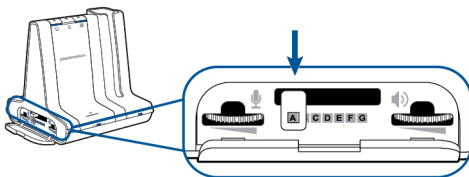

- 3 Plaats een testoproep met de bureautelefoon.
- 4 Beëindig het gesprek door op de gespreksknop op de headset te drukken.

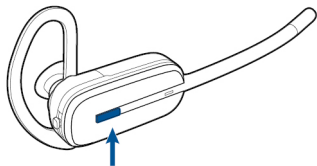

Mobiel: aansluiten en bellen

Uw mobiele telefoon kan aan meerdere headsets en handsfree apparaten worden gekoppeld, maar kan slechts op één apparaat tegelijk worden aangesloten. Hieronder volgen instructies voor het koppelen van uw mobiele telefoon aan het basisstation.

- 1 Houd de Bluetooth-koppelingsknop op het Savi-basisstation ingedrukt (4 seconden) tot het indicatielampje rood en blauw knippert. Het basisstation blijft 10 minuten in deze stand staan. Als het uit deze stand gaat, moet u de knop opnieuw indrukken.

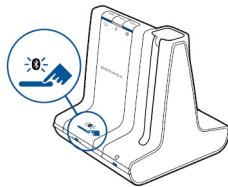

- 2 Activeer de zoekmodus op de mobiele Bluetooth-telefoon. Selecteer **SAVI 7xx** in de lijst met beschikbare apparaten.



- 3 Als de mobiele telefoon om een wachtwoord vraagt, voert u **0000** in. Het Bluetooth-indicatielampje op het basisstation gaat blauw branden zodra een actieve verbinding met de mobiele telefoon tot stand is gebracht.

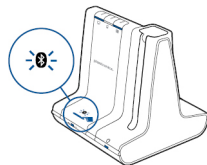

- 4 Druk terwijl u de headset draagt kort op de mobiele telefoonknop op het basisstation.

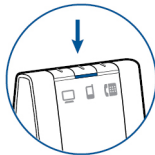

- 5 Plaats een testoproep met de mobiele telefoon.
- 6 Beëindig het gesprek door op de gespreksknop op de headset te drukken.

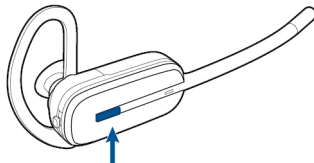

Computer: aansluiten en bellen

Uw computer aansluiten

Sluit de USB-kabel aan.

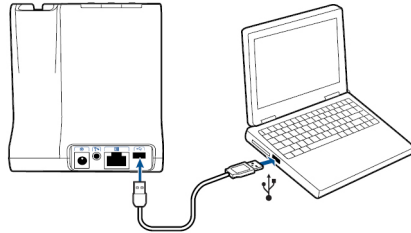

Een gesprek voeren met de softphone

- 1 Druk terwijl u de headset draagt kort op de computerknop op het basisstation.

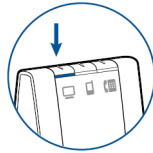

- 2 Kies een nummer via de softphone op de computer.
- 3 Beëindig het gesprek door op de gespreksknop op de headset te drukken.

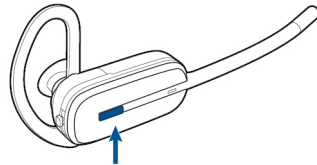

Het basisstation op de juiste locatie plaatsen

De minimale aanbevolen afstand tussen de bureautelefoon en het basisstation is 15 cm.

De minimale aanbevolen afstand tussen de bureautelefoon en de computer is 30 cm. Onjuiste plaatsing kan ongewenste bijgeluiden en storingen veroorzaken.

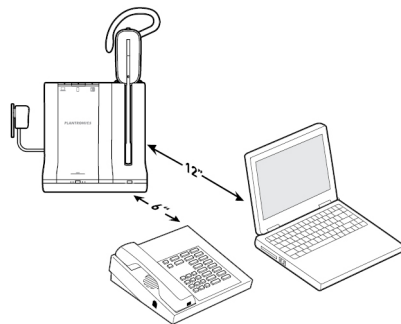

Kenmerken van de headset

Headsetbediening

Nu u de headset hebt gemonteerd, de software hebt geïnstalleerd en uw telefoons hebt aangesloten, leest u dit gedeelte om meer te weten te komen over de functies van de headset, hoe u de bediening regelt en meer.

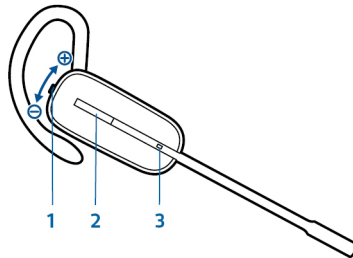

1 Volume-/muteknop

Het volume verhogen

Druk op de knop Volume hoger

Het volume verlagen

Druk op de knop Volume lager

Mute in-/uitschakelen tijdens een gesprek

Druk op de volume-/muteknop om de mutefunctie van de headset in of uit te schakelen

Schakelen tussen gesprekken

Druk tijdens een gesprek lang (1,5 seconde) op de knop Volume hoger of Volume lager

2 Gesprekknop

Oproep plaatsen, beantwoorden of beëindigen Druk kort op de gesprekknop

3 Headsetlampje

Knippert wit als deze in gebruik is

WAARSCHUWINGEN *Om veiligheidsredenen is het belangrijk om de headset niet lange tijd achtereen met een hoog volume te gebruiken. Dit kan gehoorschade veroorzaken. Luister altijd met een normaal geluidsniveau. Ga voor meer informatie over headsets en uw gehoor naar plantronics.com/healthandsafety.*

Voeding headset

Als de batterij van de headset geplaatst en opgeladen is, staat de headset automatisch aan. De headset heeft geen aan-/uitknop. Als u de headset lange tijd niet gebruikt en de headset is niet in de oplader/houder geplaatst, zet u de headset in de slaapstand of verwijdert u de batterij..

De headset in de slaapstand zetten

Wanneer u de headset met volledig opgeladen batterij in de slaapstand zet, geeft dat u 50 uur stand-bytijd.

- 1 Houd, als de headset niet actief is, de gesprekknop drie seconden ingedrukt totdat de headset twee keer wit knippert. .
- 2 U kunt de headset activeren door nogmaals op de gesprekknop te drukken totdat de headset twee keer wit knippert of tot u drie hoge geluidssignalen hoort.

Opslagtijd batterij

Als u een volledig opgeladen batterij uit de headset verwijdert, bedraagt de opslagtijd van de batterij 75 dagen indien deze onder normale omstandigheden wordt bewaard.

Batterijniveau van de headset

Gesprekstijd

Als de headset volledig is opgeladen, biedt deze u tot wel 7 uur ononderbroken gesprekstijd. De gesprekstijd neemt af als u de headset in breedbandmodus gebruikt en/of als de headset steeds op een grote afstand van het basisstation wordt gebruikt. U kunt de batterij tijdens een gesprek vervangen zonder het gesprek te moeten beëindigen zolang er binnen 5 minuten een opgeladen batterij wordt geplaatst. Dit maakt een onbeperkte gesprekstijd mogelijk.

Waarschuwing voor laag batterijniveau

Als u een gesprek voert en de batterij van de headset bijna leeg is, hoort u elke 15 seconden één laag geluidssignaal waarmee wordt aangegeven dat de batterij bijna leeg is. U dient de headset dan onmiddellijk op te laden of de lege batterij te verwisselen met een volledig opgeladen batterij.

Als u geen gesprek voert en u drukt op de gespreksknop, hoort u drie lage geluidssignalen wanneer de batterij bijna leeg is. U dient de headset dan onmiddellijk op te laden of de lege batterij te verwisselen met een volledig opgeladen batterij.

Batterijstatus headset

De batterijstatus van de headset kunt u op twee manieren vaststellen.

Systeenvakpictogram weergeven

Wanneer de Plantronics-software geïnstalleerd is, wordt in het systeenvak een pictogram afgebeeld dat de batterijstatus weergeeft. Er wordt een waarschuwing gegeven als de batterij van uw headset bijna leeg is.



Het basisstation gebruiken

Wanneer het systeem niet actief is, drukt u eenmaal kort op de afstemknop op het basisstation voor informatie over het batterijniveau van de headset. De lampjes van de computerknop, de mobiele telefoonknop en de bureautelefoonknop gaan branden; daarmee wordt het batterijniveau van de headset aangegeven.

Batterijniveau van de headset	Lampje van de computerknop op het basisstation	Lampje van de mobiele telefoonknop op het basisstation	Lampje van de bureautelefoonknop op het basisstation
75 – 100%	■	■	■
50 – 75%	■ ■ ■	■ ■ ■	■ ■ ■
25 – 50%	■ ■ ■	■ ■ ■	■ ■ ■
0 – 25%	■ ■ ■	■ ■ ■	■ ■ ■

Spraak dempen op de headset tijdens een gesprek

Om de mutefunctie in of uit te schakelen tijdens een gesprek drukt u op de volume-/muteknop.

Wanneer de mutefunctie actief is, brandt de knop op het basisstation rood en hoort u drie hoge tonen (u kunt de beller nog wel horen). Deze geluidssignalen worden elke 60 seconden herhaald terwijl de mutefunctie is ingeschakeld. Wanneer de mutefunctie wordt uitgeschakeld, hoort u drie lage geluidssignalen.

Het volume van de headset aanpassen

U kunt het volume van de headset precies afstellen door de volume-/muteknop omhoog (harder) of omlaag (zachter) te drukken als u de headset aan de rechterkant draagt. Als u de headset aan de linkerkant draagt, is het precies andersom: druk omlaag om het geluid harder te zetten en omhoog om het geluid zachter te zetten.

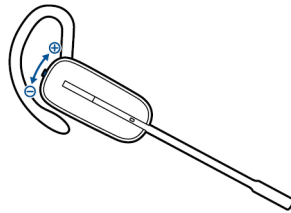

Het volume van de bureautelefoon zelf kunt u aanpassen met de volumeknoppen op het basisstation.

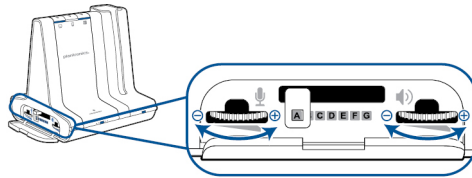

Voor het aanpassen van het computervolume gebruikt u de regelaars van de softphone-toepassing of van het audioconfiguratiescherm op uw computer (zie hieronder). Het volume van de mobiele telefoon kan op de mobiele telefoon zelf worden aangepast.

OPMERKING U hebt snel toegang tot het configuratiescherm van uw systeem via de link in het Plantronics-configuratiescherm op het tabblad Voorkeuren.

Voor systemen met Windows Vista en Windows 7

Als u het algehele volume wilt aanpassen, gaat u naar: Start > Instellingen > Configuratiescherm > Geluid > Afspelen. Klik op "OK" om de wijziging te bevestigen.

Voor systemen met Windows XP

Als u het algehele volume wilt aanpassen, gaat u naar: Start > Instellingen > Configuratiescherm > Geluiden en audioapparaten > tabblad Audio > Afspelen van geluid. Klik op OK om de wijzigingen te bevestigen.

Statuslampje headset inschakelen/uitschakelen

Het statuslampje van de headset knippert wanneer u in gesprek bent of wanneer de headset in gebruik is. Dit statuslampje kan worden uitgeschakeld.

Wanneer u niet bezig bent met een gesprek, drukt u drie seconden op de knop Volume lager van de headset totdat de headset twee keer wit knippert om het statuslampje aan of uit te zetten.

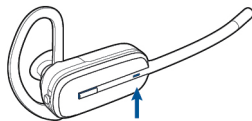

Buitenbereikwaarschuwing

Als u een gesprek voert en u begeeft u buiten het bereik, dan hoort u drie lage geluidssignalen. U hoort één middelhoog geluidssignaal wanneer u zich weer binnen het bereik bevindt.

Als u buiten het bereik blijft, worden actieve gesprekken onderbroken. Het gesprek wordt hersteld zodra u het bereik weer binnen loopt. Als u zich langer dan 5 minuten buiten het bereik bevindt, verbreekt het systeem het gesprek.

Als u geen gesprek voert en u begeeft u buiten het bereik terwijl u op de gespreksknop drukt, hoort u één enkel geluidssignaal wanneer u de knop indrukt en drie lage geluidssignalen die aangeven dat er geen verbinding kan worden gemaakt.

Basisstation

In dit gedeelte wordt een beschrijving gegeven van het basisstation, de knoppen hierop en de bijbehorende functies.

Knoppen basisstation

Basisprincipes

Wanneer u op een knop op het basisstation drukt, opent u een telefoonlijn/audiokanaal. Afhankelijk van de omstandigheden hoeft u niet altijd een kiestoon te horen voordat u een nummer op de telefoon kiest. Met de knoppen op het basisstation kunt u overschakelen naar een van de andere telefoonlijnen/audiokanalen.

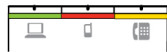

De standaard uitgaande lijn wijzigen

Met deze functie kunt u de uitgaande lijn van uw voorkeur instellen; druk daarvoor op de gespreksknop terwijl geen van de lijnen actief is.

Wanneer het systeem niet actief is, kunt u de standaard uitgaande lijn wijzigen door op de bijbehorende knop op het basisstation te drukken totdat deze vier keer groen knippert.

U kunt de standaard uitgaande lijn ook wijzigen via het Plantronics-configuratiescherm. Daarvoor gaat u naar Start > Programma's > Plantronics > Plantronics-configuratiescherm > Apparaatinstellingen > Basisstation.

Afstemknop basisstation

De headset en het basisstation in de doos zijn op elkaar afgestemd (verbonden). Als u echter een nieuwe headset wilt gebruiken of de afstemming van uw huidige headset opnieuw moet regelen (afstemknop basisstation is rood), kunnen de onderdelen op de volgende manier op elkaar worden afgestemd.

De afstemknop is de zilverkleurige strip met vier stippen aan de voorzijde van het basisstation.

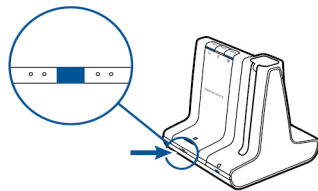

Automatische veilige koppeling

Wanneer u een nieuwe headset in de houder plaatst terwijl uw systeem niet actief is, wordt deze headset automatisch gekoppeld met het basisstation en wordt dan de primaire headset. Het afstemlampje op het basisstation knippert groen/rood zolang het systeem bezig is met koppelen en gaat groen branden wanneer het koppelen is voltooid.

Handmatige veilige koppeling

Terwijl uw systeem niet actief is en de headset op het basisstation geplaatst is, drukt u tweemaal op de afstemknop op het basisstation. Het afstemlampje knippert rood en groen. Wanneer het afstemlampje op het basisstation groen brandt, zijn de headset en het basisstation aan elkaar gekoppeld.

Handmatige over-the-air-koppeling

- 1 Terwijl uw systeem niet actief is en de headset niet op het basisstation geplaatst is, drukt u tweemaal op de afstemknop op het basisstation. Het afstemlampje gaat groen en rood knipperen.

- 2 Druk drie seconden op de knop Volume hoger van de headset totdat het statuslampje van de headset ononderbroken wit gaat branden. Wanneer het afstemlampje op het basisstation groen blijft branden, zijn de headset en het basisstation aan elkaar gekoppeld.

OPMERKING Als het statuslampje op het basisstation rood gaat branden nadat dit rood/groen heeft geknippert, is de koppeling mislukt en moet het koppelen worden herhaald.

Koppeling beëindigen

Als het basisstation in afstemmodus staat en u wilt dat dit stopt met zoeken naar een headset, druk dan nogmaals op de afstemknop. Het afstemlampje wordt vier seconden ononderbroken rood en gaat daarna terug naar de vorige status.

Over-the-air-koppeling uitschakelen

Het Savi-systeem wordt geleverd met een geactiveerde over-the-air-koppeling. Deze koppelingsmodus wilt u wellicht uitschakelen wanneer er in ploegendiensten wordt gewerkt. U kunt de over-the-air-koppeling uitschakelen met de afstemknop op het basisstation of via het Plantronics-configuratiescherm.

Terwijl het systeem inactief is, houdt u tegelijkertijd de afstemknop en de knop van de pc-telefoon ingedrukt totdat het lampje van de pc-telefoon knippert. Dit lampje knippert 4 seconden lang rood wanneer de over-the-air-koppeling wordt uitgeschakeld en knippert 4 seconden groen wanneer deze koppeling wordt ingeschakeld.

U kunt de over-the-air-koppeling ook inschakelen/uitschakelen via het Plantronics-configuratiescherm. Ga naar Start > Programma's > Plantronics > Plantronics-configuratiescherm > Apparaatinstellingen > Basisstation > Over-the-air-koppeling.

LED afstemknop basisstation

LED basisstation	Status basisstation
Knippert groen en rood	Afstemmodus primaire headset
Brandt groen	Primaire headset afgestemd op basisstation
Brandt continu geel	Telefonische vergadering met gast-headsets
Brandt rood	Geen headset afgestemd

Het bereik instellen

Wijzigen van het bereik kan helpen de audiokwaliteit van de bureautelefoon/pc te verbeteren, het aantal gebruikers te vergroten of om het bereik van gebruikers te beperken.

U kunt het bereik wijzigen met de afstemknop op het basisstation. Terwijl het systeem niet actief is, drukt u drie seconden lang op de afstemknop en de bureautelefoonknop. De bureautelefoonknop knippert groen voor hoog bereik. Als u nogmaals drie seconden op de afstemknop drukt, knippert de bureautelefoonknop geel voor gemiddeld bereik. Als u nogmaals drie seconden op de afstemknop drukt, knippert de bureautelefoonknop rood voor laag bereik.

Instelling	Bereik
Hoog	maximaal 107 m
Normaal	maximaal 46 m
Laag	maximaal 15 m

U kunt het bereik ook instellen via het Plantronics-configuratiescherm. Ga naar Start > Programma's > Plantronics > Plantronics-configuratiescherm > Apparaatinstellingen > Basisstation > Bereik.

Knop Bluetooth afstemmen

Automatische verbinding

Wanneer uw mobiele telefoon eenmaal gekoppeld is en verbonden met het basisstation, zal het basisstation hier automatisch verbinding mee maken als u zich binnen het bereik van het basisstation bevindt.

U kunt deze verbinding tussen mobiele telefoon en basisstation handmatig verbreken door kort op de knop Bluetooth afstemmen op het basisstation te drukken wanneer deze knop blauw brandt. Als u dit doet, moet u uw mobiele telefoon ook weer handmatig verbinden door opnieuw op de Bluetooth-knop op het basisstation te drukken om de functie voor automatische verbinding weer te activeren.

U kunt deze functie aanpassen via het Plantronics-configuratiescherm. Daarvoor gaat u naar Start > Programma's > Plantronics > Plantronics-configuratiescherm > Apparaten > Apparaatinstellingen > Basisstation > Automatisch verbinden met mobiele telefoon.

Dagelijks gebruik

Binnenkomende oproepen

Een oproep beantwoorden

Een oproep die binnenkomt op de bureautelefoon, mobiele telefoon of computer beantwoordt u het eenvoudigst door op gesprekknop op de headset te drukken wanneer u de oproep hoort.

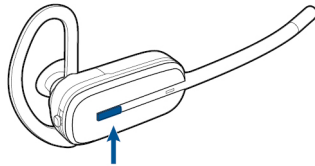

U kunt een binnenkomende oproep ook beantwoorden door op de knop op het basisstation te drukken voor de lijn die belt.

OPMERKING Als u oproepen niet op afstand kunt beheren via een lifter (HL10) of kabel (EHS), moet u de handset van de bureautelefoon voor iedere oproep handmatig verwijderen.

OPMERKING Met de pc op afstand oproepen beantwoorden/beëindigen is een softwarefunctie die afhankelijk is van een compatibele softphone. Als u de software niet hebt geïnstalleerd of als u geen compatibele softphone hebt, moet u eerst op de gesprekknop op de headset drukken en vervolgens de oproep beantwoorden vanuit de softphone-toepassing. Ga naar plantronics.com/software voor meer informatie.

Een tweede binnenkomend gesprek beantwoorden met uw headset

Als u in gesprek bent en er komt een tweede gesprek binnen vanaf een van de andere apparaten, kunt u naar het tweede gesprek schakelen (beantwoorden) door 1,5 seconde op de knop Volume hoger of lager te drukken. in te drukken. Hiermee wordt het eerste gesprek in de wacht gezet en wordt de binnenkomende oproep beantwoord.

U kunt schakelen om meerdere binnenkomende gesprekken via de pc te beantwoorden; op de bureautelefoon of de mobiele telefoon wordt echter maar één gesprek tegelijk ondersteund. Het beheren van meerdere gesprekken op de bureautelefoon of mobiele telefoon moet op het desbetreffende toestel gebeuren.

Een oproep aannemen terwijl u naar muziek of audio luistert

Als er een gesprek binnenkomt terwijl u naar muziek luistert op een ondersteunde mediaspeler, stopt het basisstation de muziek wanneer u de oproep beantwoordt en wordt het afspelen van de muziek weer hervat zodra het gesprek is beëindigd. Deze functie werkt alleen als de Plantronics-software is geïnstalleerd.

De instellingen voor Actie op mediaspeler zijn te vinden op het tabblad Voorkeuren in het Plantronics-configuratiescherm.

Een oproep beantwoorden met uw mobiele telefoon

Als u een binnenkomend gesprek op de mobiele telefoon beantwoordt met de knop voor het aannemen van gesprekken op de mobiele telefoon, blijft de audio in de telefoon. Als u een binnenkomend gesprek beantwoordt via de headset of het basisstation, komt de audio via de headset.

Een oproep op de mobiele telefoon weigeren

Wanneer u op de mobiele telefoon een oproep ontvangt, gaat de mobiele telefoonknop op het basisstation groen knipperen.

U kunt de oproep weigeren door de mobiele telefoonknop op het basisstation drie seconden lang ingedrukt te houden.

Uitgaande oproepen

Een gesprek voeren met de bureautelefoon

- 1 Druk terwijl u de headset draagt kort op de bureautelefoonknop op het basisstation.

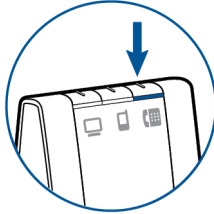

OPMERKING Als u oproepen niet op afstand kunt beheren via een lifter (HL10) of kabel (EHS), moet u de handset van de bureautelefoon voor iedere oproep handmatig verwijderen.

- 2 Kies een nummer vanaf uw bureautelefoon.
- 3 U beëindigt het gesprek door op de gespreksknop van de headset te drukken en de handset terug te plaatsen.

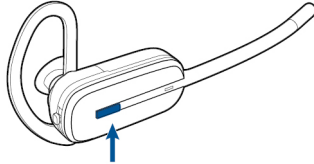

U kunt ook een uitgaande oproep plaatsen door op de gespreksknop van de headset te drukken en dan het nummer te draaien op de bureautelefoon als de bureautelefoon de standaardlijn is.

Een gesprek voeren met de mobiele telefoon

- 1 Druk terwijl u de headset draagt kort op de mobiele telefoonknop op het basisstation.

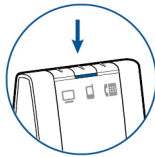

OPMERKING Als u een oproep plaatst met de mobiele telefoon zonder dat u eerst op de mobiele telefoonknop op het basisstation drukt, blijft de audio op de mobiele telefoon. Als u de audio naar de headset wilt verplaatsen, druk dan kort op de mobiele telefoonknop op het basisstation.

- 2 Kies een nummer op uw mobiele telefoon.
- 3 Beëindig het gesprek door op de gespreksknop op de headset te drukken.

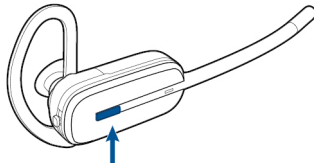

Handsfree kiezen

Installeer de Plantronics-software om handsfree kiezen mogelijk te maken. Wanneer de software eenmaal is geïnstalleerd, gaat u naar Start > Programma's > Plantronics > Plantronics-configuratiescherm > Apparaatinstellingen > Basisstation en activeert u Spraakbesturing voor mobiele telefoon inschakelen. Om handsfree te kunnen kiezen plaatst u de oproep via het basisstation door op de mobiele telefoonknop op het basisstation te drukken. Uw mobiele telefoon vraagt u dan om spraakopdrachten.

Het is ook mogelijk een nummer te kiezen op uw mobiele telefoon en dan op de mobiele telefoonknop op het basisstation te drukken om de audio naar de headset te verplaatsen.

Een gesprek voeren met de softphone

- 1 Druk terwijl u de headset draagt kort op de computerknop op het basisstation.

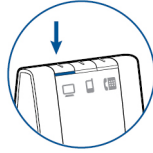

- 2 Kies een nummer via de softphone op de computer.
- 3 Beëindig het gesprek door op de gespreksknop op de headset te drukken.

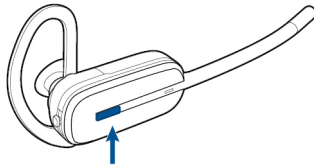

Softphone-compatibiliteit

Gesprekken op afstand aannemen/beëindigen via de headset is beschikbaar voor compatibele softphones zonder dat de gebruiker extra handelingen hoeft te verrichten, met uitzondering van Skype™. Ga naar plantronics.com/software voor een lijst met compatibele softphones. Voor ondersteuning van Skype voert u de volgende stappen uit.

- 1 Tijdens de installatie van Plantronics Unified Runtime Engine wordt in Skype een melding weergegeven dat PlantronicsURE.exe gebruik wil maken van Skype. Kies 'Allow Access' (Toegang toestaan) om verbinding te maken.
- 2 U kunt de verbinding tussen Savi W740 en Skype ook controleren door Skype te openen en achtereenvolgens de volgende opties te selecteren: Extra > Opties > Geavanceerd > Geavanceerde instellingen > "Beheer toegang van andere programma's".

Multi-Phone Status

Multi-Phone Status (MPS) wordt ondersteund voor Microsoft Lync/Office Communicator en Skype. Wanneer u een oproep plaatst of ontvangt op uw bureautelefoon of mobiele telefoon die aan een Bluetooth-headset van Plantronics is gekoppeld, wordt uw status in Microsoft Lync/Office Communicator en Skype automatisch gewijzigd in 'bezet'. Als het gesprek is beëindigd, wordt uw status automatisch weer gewijzigd in de vorige status.

Audio via mobiele telefoon en headset

Als u een binnenkomend gesprek op de mobiele telefoon beantwoordt met de knop voor het aannemen van gesprekken op de mobiele telefoon, blijft de audio in de telefoon. Als u een binnenkomend gesprek beantwoordt via de headset of het basisstation, komt de audio via de headset.

Als de audio van een gesprek uit de mobiele telefoon komt, kunt u de audio naar de headset verplaatsen door kort op de mobiele telefoonknop op het basisstation te drukken wanneer het statuslampje uit is. U kunt de audio weer van de headset naar de mobiele telefoon verplaatsen door 3 seconden op de mobiele telefoonknop op het basisstation te drukken totdat het groen brandende statuslampje uit gaat. De audio wordt nu weer naar de mobiele telefoon verplaatst.

Naar andere pc-audio luisteren

- Zorg ervoor dat de pc-audio die u wilt beluisteren naar uw Savi 7xx-apparaat wordt geleid.
- 1 Ga naar "Configuratiescherm" en open "Geluiden en audioapparaten".
 - 2 In het tabblad "Audio" selecteert u **Savi 7xx** onder "Afspelen van geluid".
 - 3 Start de applicatie met de pc-audio en druk op de afspeelknop.

Audio van twee lijnen of kanalen combineren

U kunt de audio van twee willekeurige apparaten combineren door van de knoppen op het basisstation twee van de drie knoppen tegelijk in te drukken totdat de statuslampjes constant groen branden.
Dit is handig als telefonische minivergadering.

Vergaderen met tot wel drie extra headsets

Terwijl u in gesprek bent, kunt u maximaal drie extra headsets aan het basisstation koppelen om vergaderen mogelijk te maken.

Deelnemen aan een telefonische vergadering

- 1 Terwijl er een actieve verbinding is op het basisstation plaatst u de gast-headset in de oplader/houder van de primaire gebruiker (zo wordt de headset met het basisstation verbonden). Wanneer het afstemlampje op het basisstation stopt met groen-geel knipperen en geel blijft branden, hoort de primaire headset/gebruiker een toon die aangeeft dat een gast aan de vergadering wil deelnemen.
- 2 Druk binnen tien seconden op de gespreksknop van de primaire gebruiker om de gast-headset te accepteren. Anders wordt de aanvraag afgewezen en hoort de gast een fouttoon in zijn/haar headset.

OPMERKING U kunt een gast-headset van een ander type dan de primaire headset verbinden door kort op de afstemknop op het basisstation te drukken terwijl op het basisstation een verbinding actief is. Vervolgens drukt u op de knop Volume hoger van de gast-headset totdat het indicatielampje gaat branden. Wanneer het afstemlampje op het basisstation stopt met groen-geel knipperen en geel blijft branden, hoort de primaire gebruiker de aanvraag voor deelname in zijn/haar headset. De primaire gebruiker moet dan binnen 10 seconden op zijn/haar gespreksknop drukken om de gast te accepteren.

Een telefonische vergadering verlaten

Gast-headsets kunnen als gasten bij meerdere gesprekken blijven.

Als u een gast-headset wilt verwijderen, drukt u op de gespreksknop van de gast-headset of plaatst u de headset van de primaire gebruiker in de oplader/houder.

Er klinkt één enkel geluidssignaal op de master-headset zodra een gast het gesprek verlaat.

Gast-headsets weergeven

Wanneer u een headset aan het basisstation koppelt, verschijnt er een nieuw headset-pictogram op het Plantronics-configuratiescherm met een nummer van 1 tot en met 3 dat aangeeft hoeveel extra headsets er aan het basisstation zijn gekoppeld. De eerste headset is de headset van de primaire gebruiker en het cijfer in de volgende headset is het aantal gasten dat aan het basisstation is gekoppeld. In het volgende voorbeeld ziet u één primaire headset en 2 gast-headsets die aan de vergadering deelnemen.



Geavanceerde opties

U kunt de gebruikersvoorkeuren en apparaatinstellingen die de werking van uw headset beïnvloeden, wijzigen in het Plantronics-configuratiescherm.

Plantronics-software installeren

U moet de Plantronics-software installeren om toegang te krijgen tot het configuratiescherm. Ga daarvoor naar plantronics.com/software en klik op de downloadknop.

Plantronics-configuratiescherm

Om dit programma te starten klikt u op Start > Programma's > Plantronics en opent u het Plantronics-configuratiescherm.

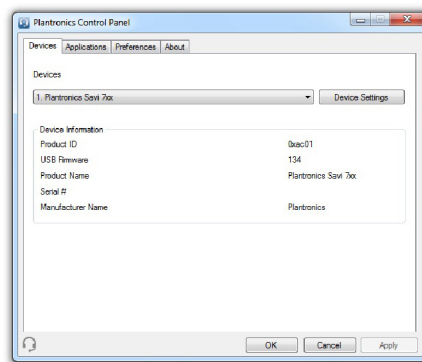

Telefonische vergadering en gast-headsets

Tijdens een telefonische vergadering staan linksonder op het scherm enkele pictogrammen; het eerste pictogram geeft de headset van de primaire gebruiker aan, het tweede pictogram geeft aan hoeveel gast-headsets er met het basisstation verbonden zijn

Tabblad Apparaten

Selecteer uw headset uit het vervolgkeuzemenu en selecteer dan Apparaatinstellingen om basisstation, headset en beveiligingsinstellingen te configureren

Tabblad Toepassingen

Hier vindt u de status van de Plantronics-ondersteuning voor verschillende toepassingen, zoals softphones en mediaspelers

Tabblad Voorkeuren

Hier kunt u de voorkeursinstellingen voor de mediaspeler en andere algemene instellingen wijzigen

Tabblad Info

Hier krijgt u online toegang tot de gebruikershandleiding en ondersteuning, en wordt de systeeminformatie van uw headset weergegeven.

Tabblad Devices (Apparaten)

Als u uw instellingen wilt configureren, selecteert u **Plantronics Savi 7xx** in het vervolgkeuzemenu en klikt u op de knop Device Settings (Apparaatinstellingen). Hieronder vindt u de instelbare opties en de standaardwaarden voor het basisstation en de headset.

OPMERKING Sommige parameters die niet voor alle Plantronics-apparaten van toepassing zijn, worden mogelijk in het grijs weergegeven.

Apparaatinstellingen >
tabblad Basisstation

	Functie	Instellingen	Standaard
Algemeen	Standaardlijn	Bureautelefoon/pc/ mobiele telefoon	Bureautelefoon
	Bereik	Hoog/gemiddeld/laag	Hoog
	Audiobandbreedte bureautelefoon	Breedband/smalband	Smalband
	Audiobandbreedte pc	Breedband/smalband	Breedband
	Bluetooth ingeschakeld	Geselecteerd/niet geselecteerd	Geselecteerd
	Automatisch verbinden met mobiele telefoon	Geselecteerd/niet geselecteerd	Geselecteerd
	Beëindig automatische verbinding met mobiele telefoon wanneer headset op basisstation is geplaatst	Geselecteerd/niet geselecteerd	Niet geselecteerd
	Spraakbesturing voor mobiele telefoon inschakelen	Geselecteerd/niet geselecteerd	Niet geselecteerd
	Over-the-air-koppeling	Geselecteerd/niet geselecteerd	Geselecteerd
Audiobescherming	Audiobeperking*	80 dB/85 dB/uit	85 dB**
	Uren aan de telefoon per dag	2/4/6/8	8
	Bescherming tegen schrikreacties	Geselecteerd/niet geselecteerd	Geselecteerd**
	G616*	Geselecteerd/niet geselecteerd	Niet geselecteerd

* De audiofuncties en volumebeperking van de G616 worden alleen ondersteund in de modus voor over het hoofd en zijn gebaseerd op een normale headset en de aanbevolen akoestische koppeling tussen de headset en het oor. Raadpleeg [Over het hoofd dragen](#) voor de optimale draagstijl.

** Standaardinstellingen in Australië en Nieuw-Zeeland: Audiobeperking = Uit, Bescherming tegen schrikreacties = Niet geselecteerd

Standaardlijn

Met deze functie stelt u de uitgaande lijn van uw voorkeur in wanneer de gespreksknop van de headset wordt ingedrukt.

Wanneer u de standaard uitgaande lijn op het basisstation wilt wijzigen, raadpleegt u [De standaard uitgaande lijn wijzigen](#).

Het bereik instellen

Wijzigen van het bereik kan helpen de audiokwaliteit van de bureautelefoon/pc te verbeteren, het aantal gebruikers te vergroten of om het bereik van gebruikers te beperken.

Basisinstellingen	Bereik
Hoog	maximaal 107 m
Normaal	maximaal 46 m
Laag	maximaal 15 m

Als u het bereik op het basisstation wilt wijzigen, raadpleegt u [Het bereik instellen](#).

Audiobandbreedte voor bureautelefoon en pc

Breedbandaudio zorgt voor een betere verstaanbaarheid en een natuurlijk geluid. Breedbandaudio verbruikt echter meer batterijvermogen en er gelden strengere toegangscriteria, waardoor het aantal systemen dat binnen een klein gebied kan worden gebruikt beperkt is. Alle pc's ondersteunen breedbandaudio, maar uw bureautelefoon moet ook breedbandaudio ondersteunen wil de keuze voor "breedband" voor dat apparaat daadwerkelijk voordeel opleveren. Als u schakelt tussen smalband- en breedbandaudio dient u opnieuw een audioverbinding tot stand te brengen voordat de wijzigingen van kracht worden.

Bluetooth ingeschakeld

Met deze functie wordt het gebruik van de Bluetooth-interface naar de mobiele telefoon ingeschakeld/uitgeschakeld.

De Bluetooth-interface naar de mobiele telefoon kan ook handmatig worden uitgeschakeld/ingeschakeld door de afstemknop en mobiele telefoonknop ingedrukt te houden totdat het statuslampje op het basisstation knippert. Als het statuslampje vier keer rood knippert, is Bluetooth uitgeschakeld en als het vier keer groen knippert, is Bluetooth ingeschakeld.

Er is ook een afzonderlijk hulpprogramma verkrijgbaar via plantronics.com/software.

Automatisch verbinden met mobiele telefoon

Deze functie maakt automatisch een Bluetooth-verbinding met de mobiele telefoon wanneer de mobiele telefoon binnen bereik is. De volgende instelling maakt een optionele beperking van deze functie mogelijk.

Beëindig automatische verbinding met mobiele telefoon wanneer headset op basisstation is geplaatst

Wanneer deze functie is ingeschakeld, maakt het basisstation niet automatisch een Bluetooth-verbinding met de mobiele telefoon wanneer de headset op het basisstation is geplaatst. Wordt de headset uit het basisstation gehaald, dan maakt het basisstation automatisch een Bluetooth-verbinding als de functie "Automatisch verbinden met mobiele telefoon" is geselecteerd.

Spraakbesturing voor mobiele telefoon inschakelen

Met deze functie wordt spraakbesturing voor de mobiele telefoon ingeschakeld/uitgeschakeld, zodat u met uw mobiele telefoon handsfree kunt kiezen. Als deze functie is ingeschakeld, vraagt de mobiele telefoon u om spraakopdrachten wanneer u een oproep plaatst via de

mobiele telefoonknop op het basisstation. Om deze functie te kunnen gebruiken moet de mobiele telefoon wel spraakbesturing ondersteunen.

Over-the-air-koppeling

Via deze functie kan een headset worden gekoppeld aan het basisstation zonder de headset daadwerkelijk in de houder te plaatsen. Dat is nodig wanneer een vergadering wordt gehouden met verschillende Plantronics-headsets.

Voor meer informatie over koppelingen, raadpleegt u [Afstemknoppen basisstation](#). Voor meer informatie over vergaderingen met gast-headsets raadpleegt u [Vergaderen met tot wel drie extra headsets](#).

Audiobeperking

Audiobeperking biedt een geavanceerde gehoorbescherming voor dagelijkse blootstelling aan geluid. Als Audiobeperking is ingesteld op GESELECTEERD, bewaakt en beheert het systeem het volume om te zorgen dat de blootstelling aan geluid 80 dBA of 85 dBA (afhankelijk van welke optie u hebt geselecteerd) niet overschrijdt, zoals vermeld in de huidige en komende EU-regelgeving. Als Audiobeperking is ingesteld op NIET GESELECTEERD, filtert de headset geluiden die harder zijn dan 118 dBA om uw gehoor te beschermen.

Uren aan de telefoon per dag

Met deze functie kunnen gebruikers de variabele tijd aanpassen die wordt gebruikt in het audiobeperkingsalgoritme in overeenstemming met hun dagelijkse gebruik. Kies een waarde die het beste past bij het normale gebruik van uw Plantronics-headset.

Bescherming tegen schrikreacties

Bescherming tegen schrikreacties biedt een geavanceerde gehoorbescherming tegen plotselinge harde geluiden. Als Bescherming tegen schrikreacties is ingesteld op GESELECTEERD, identificeert en elimineert het systeem plotselinge harde geluiden en worden deze snel gereduceerd tot een comfortabel volume. Als Bescherming tegen schrikreacties is ingesteld op NIET GESELECTEERD, filtert de headset geluiden die harder zijn dan 118 dBA om uw gehoor te beschermen.

G616

G616-akoestische beperking biedt een extra bescherming van uw gehoor tegen akoestische schokken. Als de G616-akoestische beperking is ingesteld op GESELECTEERD, biedt het systeem extra bescherming van uw gehoor tegen akoestische schokken. Het geluidsniveau blijft onder de limiet van 102 dBA, zoals aanbevolen in de G616:2006-richtlijn van het Australian Communications Industry Forum (ACIF). Als de G616-akoestische beperking is ingesteld op NIET GESELECTEERD, filtert de headset geluiden die harder zijn dan 118 dBA om uw gehoor te beschermen.

[Toestelinstellingen >
tabblad Headset](#)

Op het tabblad Headset kunt u de beltonen aanpassen voor de bureautelefoon, de computer en de mobiele telefoon en kunt u de functie voor automatisch beantwoorden inschakelen/uitschakelen.

	Funcctie	Instellingen	Standaard
Algemeen	Geluidssignaal muten	Standaard/laag/uit	Uit
	Systeemgeluiden	Standaard/laag/uit	Standaard
	Tweede inkomend gesprek	Continu overgaan/ eenmaal overgaan/ negeren	Continu overgaan
	Automatisch beantwoorden	Geselecteerd/niet geselecteerd	Niet geselecteerd
Bureautelefoon	Beltoon bureautelefoon	Geluid 1/geluid 2/ geluid 3	Geluid 1
	Volume bureautelefoon	Standaard/laag/uit	Standaard
PC	Beltoon pc	Geluid 1/geluid 2/ geluid 3	Geluid 2
	Pc-volume	Standaard/laag/uit	Standaard
Mobiel	Beltoon mobiele telefoon	Geluid 1/geluid 2/ geluid 3	Geluid 3
	Volume mobiele telefoon	Standaard/laag/uit	Standaard

Automatisch beantwoorden

Wanneer deze functie is ingeschakeld, beantwoordt uw headset een oproep automatisch wanneer de headset niet in de oplader/houder ligt.

Toestelinstellingen > tabblad Beveiliging

Instellingsvergrendeling voor functie

Met de Plantronics-software kunnen alle instellingen van het basisstation worden vergrendeld om te voorkomen dat er veranderingen in worden aangebracht. Er is een wachtwoord nodig om deze instellingen te kunnen vergrendelen/ontgrendelen. Om een instelling te vergrendelen/ontgrendelen, dient u onderstaande stappen te volgen:

- 1 **Nieuw wachtwoord instellen**Maak en bevestig uw nieuwe wachtwoord in het beveiligingsscherm bij Instellingsvergrendeling voor functie en druk op OK. Hiermee slaat u het wachtwoord direct op het apparaat op.
- 2 **Toestelinstellingen vergrendelen/ontgrendelen**In het beveiligingsscherm voert u uw wachtwoord in bij Instellingsvergrendeling voor functie. Vergrendel/ontgrendel elke functie in het scherm Basisstation naar wens en klik dan op Toepassen.

Wachtwoord wijzigen

U kunt het oude wachtwoord altijd wijzigen in een nieuw wachtwoord in het Beveiligingsscherm.

U kunt alleen een wachtwoord wijzigen als er al een wachtwoord op het apparaat is opgeslagen.

IMPORTANT *Als u uw wachtwoord vergeten bent, neemt u telefonisch contact op met de technische ondersteuning van Plantronics voor hulp.*

Tabblad Applications (Toepassingen)

Op het tabblad Applications (Toepassingen) wordt de status van Plantronics-ondersteuning voor verschillende toepassingen weergegeven, zoals softphones en mediaspelers. De status is "Ingeschakeld" voor alle toepassingsmodules die ondersteuning in Plantronics-software hebben geïnstalleerd. De status is "Actief" voor alle ondersteunde toepassingen die momenteel op het systeem actief zijn.

Voorkeuren

Op het tabblad Preferences (Voorkeuren) kunt u de voorkeursinstellingen voor de mediaspeler en andere algemene instellingen wijzigen.

Opties	Features	Instellingen	Standaard
Mediaspeler	Aan het begin van een gesprek	Mute/onderbreken/niets doen	Onderbreken
	Aan het einde van een gesprek	Unmute/afspelen/niets doen	Afspelen
Algemeen	Oproepen op headset en pc	Geselecteerd/niet geselecteerd	Niet geselecteerd
	Koppeling tussen headset en PC behouden	Geselecteerd/niet geselecteerd	Niet geselecteerd
	U kunt ons helpen deze software te verbeteren door ons toe te staan op anonieme wijze gegevens te verzamelen over het gebruik van functies.	Geselecteerd/niet geselecteerd	Geselecteerd
	Microsoft OC/Lync-kiestoon ingeschakeld	Geselecteerd/niet geselecteerd	Geselecteerd
	Audiodetectie ingeschakeld	Geselecteerd/niet geselecteerd	Geselecteerd

Actie op mediaspeler

Met deze functie kunt u bepalen hoe iTunes, Winamp en Windows Media Player reageren wanneer u een softphone-oproep ontvangt terwijl audio wordt afgespeeld.

Instellingenschermb Audioapparaten weergeven

Biedt een snelkoppeling naar het instellingenschermb Geluiden en Audioapparaten van Windows.

Oproepen op headset en pc

Met deze functie hebt u de mogelijkheid om de beltoon van de pc op zowel de headset als de luidspreker van de pc af te spelen.

Als deze functie is geselecteerd, kunt u de beltoon van de pc op zowel de headset als de luidspreker van de pc horen.

Als deze functie niet is geselecteerd, kunt u de beltoon van de pc alleen horen op de headset of alleen op de luidspreker van de pc, afhankelijk van de manier waarop het geluid van de pc is ingesteld.

Koppeling tussen headset en PC behouden

Deze functie zorgt ervoor dat de koppeling tussen de radio en de pc in stand blijft zelfs als het gesprek is beëindigd. Dit zorgt ervoor dat u de radiokoppeling niet opnieuw tot stand hoeft te brengen als u tussen verschillende pc-audiotoepassingen schakelt.

U kunt ons helpen deze software te verbeteren door ons toe te staan op anonieme wijze gegevens te verzamelen over het gebruik van functies

Wanneer deze functie is geselecteerd, geeft u Plantronics toestemming gegevens te verzamelen over het gebruik van functies. Deze informatie wordt door Plantronics alleen gebruikt om de kwaliteit van onze toekomstige software- en hardwareproducten te verbeteren.

Microsoft Office Communicator/Lync-kiestoon ingeschakeld

Als deze functie is geselecteerd en als er een pc-radioverbinding tot stand is gebracht, gaat Microsoft Office Communicator/Lync ervan uit dat de gebruiker een VOIP-gesprek wil plaatsen en wordt er een kiestoon geproduceerd.

Als deze functie niet is geselecteerd en als er een pc-radioverbinding tot stand is gebracht, wordt Microsoft Office Communicator/Lync niet actief.

Audiodetectie ingeschakeld

Audiodetectie is een speciale functie die door draadloze apparaten van Plantronics wordt ondersteund die audiosignalen kunnen detecteren bij de USB-poort en automatisch een pc-radioverbinding tot stand kunnen brengen tussen het basisstation en de draadloze headset zonder dat de gebruiker op de gespreksknop van de pc hoeft te drukken. Als de parameter "Microsoft Office Communicator/Lync-kiestoon ingeschakeld" is geselecteerd, dan hoort u de kiestoon van Microsoft Office Communicator/Lync telkens wanneer er een pc-radioverbinding tot stand wordt gebracht. Het is echter ook mogelijk dat de gebruiker op de gespreksknop van de pc drukte om naar muziek te luisteren, enz. en dus geen kiestoon wil horen. Als de gebruiker in dat geval de parameter "Audiodetectie ingeschakeld" heeft geselecteerd, wordt de radioverbinding automatisch tot stand gebracht zodra er pc-geluid bij de USB-poort wordt gedetecteerd, waardoor de gebruiker dus niet meer op de gespreksknop van de pc hoeft te drukken.

Tabblad About (Info)

Via het tabblad About (Info) hebt u online toegang tot deze gebruikershandleiding en kunt u deze afdrukken. Ook vindt u er contactgegevens van Plantronics. Tevens worden hier de actuele versies van de software en firmware aangegeven die op uw systeem actief zijn.

Plantronics Update Manager

Alle vereiste software en firmware voor het Savi-systeem kan op afstand worden bijgewerkt wanneer er updates beschikbaar zijn. Start Plantronics Update Manager via het Startmenu van Windows: Start > Programma's > Plantronics > Plantronics Update Manager. Hier kunt u instellingen wijzigen zoals automatisch of handmatig controleren op updates.

Check for Updates Automatically (Automatisch controleren op updates)

Wanneer u dit selectievakje inschakelt, wordt een automatische periodieke controle op beschikbare updates voor software en firmware ingeschakeld.

Check for Updates Now (Nu controleren op updates)

U kunt op elk gewenst moment controleren op software- en firmware-updates door in Update Manager op de knop Nu controleren op updates te klikken. Klik in het menu Start achtereenvolgens op Programma's, Plantronics en Plantronics Update Manager.

Install Checked Updates (Geselecteerde updates installeren)

Na een AUTOMATISCHE of HANDMATIGE CONTROLE op updates worden in dit veld eventuele beschikbare software-updates vermeld. Wanneer u dan op GESELECTEERDE UPDATES INSTALLEREN klikt, wordt de installatie hiervan gestart.

Problemen oplossen

Headset

Mijn headset zit niet stabiel.

Als u de headset draagt, moet de microfoon zo dicht mogelijk bij uw wang worden geplaatst, zonder dat deze uw wang raakt. De microfoon kan naar binnen worden aangepast door de headset te draaien zodat de headset optimaal wordt geplaatst. Zie [De juiste stand van de headset](#).

De gesprekstijd is aanzienlijk verminderd, zelfs nadat de batterij volledig is opgeladen.

De batterij slijt. Neem contact met ons op via plantronics.com/support.

Ik hoor geen kiestoon via de headset.

Zorg ervoor dat de headset is opgeladen.
Zorg ervoor dat uw headset is gekoppeld aan het basisstation. Zie [Basisstation afstemmen](#).
Druk op de bureautelefoonknop op het basisstation.
Zorg ervoor dat de lifter de handset voldoende omhoog brengt zodat u de telefoonhoorn kunt bedienen; stel de lifter indien nodig hoger af.
Verschuif de configuratieschakelaar op het basisstation totdat u een kiestoon hoort. De standaardinstelling **A** is geschikt voor de meeste telefoons. Zie [Een gesprek voeren met de bureautelefoon](#).
Pas het luistervolume nauwkeurig aan met behulp van de gespreksknop op de headset. Zie [Het volume van de headset aanpassen](#).
Als het volume nog steeds te laag is, pas dan het volume van de bureautelefoon aan op het basisstation. Zie [Het volume van de headset aanpassen](#).

Ik hoor ruis.

Zorg ervoor dat het basisstation ten minste 30 cm van uw computer en 15 cm van uw telefoon is verwijderd. Als het aanpassen van de afstand niet helpt en uw headset buiten het bereik valt, dient u dichterbij het basisstation toe te gaan. Zie [Het basisstation plaatsen](#).

Het geluid is vervormd.

Stel het spraakvolume en/of het luistervolume van de bureautelefoon lager in op het basisstation. Bij de meeste telefoons is de juiste instelling stand 3. Zie [Het volume van de headset aanpassen](#).
Indien uw telefoon een volumeregeling heeft, verlaagt u het volume tot de vervorming verdwijnt.
Als er nog steeds vervorming optreedt, dient u de volumeregeling op de headset aan te passen om het spraakvolume van de headset te verlagen. Zie [Het volume van de headset aanpassen](#).
Zorg ervoor dat het basisstation 30 cm van uw computer en 15 cm van uw telefoon is verwijderd. Zie [Het basisstation plaatsen](#).

Ik hoor een echo in de headset.

Stel het spraakvolume en/of het luistervolume van de bureautelefoon lager in op het basisstation. Bij de meeste telefoons is de juiste instelling stand 3. Zie [Het volume van de headset aanpassen](#).
Als het geluidsniveau in deze stand te laag is, verhoogt u het volume op de headset. Zie [Het volume van de headset aanpassen](#).
Als het spraakvolume in deze positie te zwak is voor uw gesprekspartner, kunt u de positie van de headset aanpassen om te zorgen dat de microfoon zo dicht mogelijk bij uw mond is.

Verschuif de configuratieschakelaar op het basisstation totdat u een kiestoon hoort. De standaardinstelling **A** is geschikt voor de meeste telefoons. Zie [Een gesprek voeren met de bureautelefoon](#).

Mensen met wie ik spreek, horen een bromtoon op de achtergrond.

Plaats het basisstation verder van uw telefoon af. Zie [Het basisstation plaatsen](#).

Als de voeding van het basisstation op een stekkerdoos is aangesloten, steekt u de stekker rechtstreeks in het stopcontact.

Bureautelefoon

De telefoonhoorn-lifter is geïnstalleerd maar tilt de hoorn niet op.

Controleer of het netsnoer van de telefoonhoorn-lifter stevig is aangesloten op de desbetreffende aansluiting op het basisstation.

Mobiel

Problemen met koppelen

Controleer of het Bluetooth-lampje op het basisstation rood en blauw knippert door vier seconden op de Bluetooth-knop te drukken.

Controleer of de mobiele Bluetooth-telefoon in zoekmodus staat. Wanneer een actieve Bluetooth-verbinding tot stand is gebracht, brandt het Bluetooth-lampje op het basisstation blauw zonder te knippen.

Waarom herstelt het basisstation niet automatisch de verbinding met mijn mobiele telefoon?

Controleer of de Plantronics-software is geïnstalleerd.

Controleer of de functie **Automatisch verbinden met mobiele telefoon** is **Geselecteerd** in het Plantronics-configuratiescherm.

Controleer of bij **Beëindig automatische verbinding met mobiele telefoon wanneer headset op basisstation is geplaatst** de optie **Niet geselecteerd** is gekozen in het Plantronics-configuratiescherm.

Softphone

Er gebeurt niets als ik een nummer kies in mijn softphone-toepassing.

Zorg dat uw headset is opgeladen.

Zorg ervoor dat de headset is gekoppeld met het basisstation. Zie [Een headset koppelen](#).

Controleer of de Plantronics-software is geïnstalleerd. Ga naar plantronics.com/software om de software te downloaden.

Controleer of u een compatibele softphone-toepassing gebruikt. Ga naar plantronics.com/software voor een lijst met compatibele softphones.

Als de Plantronics-software niet is geïnstalleerd en u niet beschikt over een compatibele softphone, drukt u eerst op de computerknop op het basisstation en gebruikt u de softphone-interface om oproepen te plaatsen/beantwoorden/beëindigen.

Controleer of de headset is ingesteld als standaard audioapparaat. Om het configuratiescherm voor audioapparaten te openen, gaat u naar Plantronics-configuratiescherm > Voorkeuren > Algemeen – Configuratiescherm voor audioapparaten openen.

Start uw computer opnieuw op.

Het spraak- en/of luistervolume is te laag/hoog.

Pas het luistervolume van de headset aan met de volumeknop.
Pas het luister- en spraakvolume aan via de volumeregeling/
systeemvoorkeuren van uw computer.
Pas het luister- en spraakvolume aan via de softphoneapplicatie.

Het geluid klinkt vervormd of ik hoor een echo in de headset.

Verlaag het spraak- en/of luistervolume op de pc met behulp van uw softphoneapplicatie.
Richt de microfoon naar uw kin.
Als de vervorming nog steeds aanwezig is, verlaagt u het luistervolume op de headset.

Ik hoor geen geluid meer via de luidsprekers van mijn pc.

- Voor systemen met Windows XP
- Ga naar het tabblad "Audio" bij "Geluiden en audioapparaten" in het configuratiescherm van uw pc.
 - Onder "Afspelen van geluid" wijzigt u de standaardinstelling van Savi Office naar uw pc-luidsprekers. Klik op "OK" om de wijziging te bevestigen.
- Voor systemen met Windows Vista en Windows 7
- Ga naar de optie "Geluid" in het configuratiescherm van uw pc.
 - Op het tabblad "Afspelen" wijzigt u de standaardinstelling van "Speakers Savi Office" naar uw pc-luidsprekers. Klik op "OK" om de wijziging te bevestigen.
- Voor Mac met OS X
- Ga naar Apple-menu > Systeemvoorkeuren en klik op Geluid.
 - Klik op Uitvoer en selecteer "Interne luidsprekers" of de luidsprekers van uw keuze.

Geen audioverbinding met de pc.

Koppel de USB- en voedingskabels los van het basisstation. Sluit eerst de voedingskabel weer aan. Wacht tot het Aan/uit-lampje gaat branden en sluit vervolgens de USB-kabel weer aan. Sluit uw computeraudio- of softphone-toepassing af en start deze vervolgens opnieuw op.



Congratulations!

The product you have just purchased carries the TCO'07 Headsets label. This means that your headset is designed and manufactured according to some of the strictest performance and environmental criteria in the world. The manufacturer of this headset has selected it to be certified to TCO'07 Headsets as a sign of usability, high performance and reduced impact on the natural environment.

Products certified to TCO'07 Headsets are specifically designed for limiting the risk for hearing impairment. The headsets have acoustic limit protection to protect the user from sudden "sound-spikes" caused by interference on the telephone lines.

Other features of TCO'07 Headsets:

Ergonomics

- Volume control, individual adjustment and adaptation, replaceable parts and quality durability.

Energy

- Low energy consumption on the charging station.

Emissions

- Low SAR value. Low electromagnetic fields surrounding the charger.

Ecology

- Product is designed for recycling. Manufacturer must have a certified environmental management system such as EMAS or ISO 14 001
- Restrictions on
 - Chlorinated and brominated flame retardants and polymers
 - Hazardous heavy metals such as cadmium, mercury, hexavalent chromium and lead.

All TCO labelled products are verified and certified by TCO Development, an independent third party labelling organization. For over 20 years, TCO Development has been at the forefront of moving the design of IT equipment in a more user-friendly direction. Our criteria are developed in collaboration with an international group of researchers, experts, users and manufacturers. Since the program's inception, TCO labelled products have grown in popularity and are now requested by users and IT-manufacturers all over the world.

Full specifications and lists of certified products can be found on our homepage – www.tcodevelopment.com.



Raak de contactpunten aan de achterkant van de unit niet onnodig aan. Als de werking wordt onderbroken door storing, kunt u de normale functies van het apparaat herstellen door het uit en weer in te schakelen.

HULP NODIG?

plantronics.com/support

Plantronics, Inc.

345 Encinal Street
Santa Cruz, CA 95060
Verenigde Staten

Plantronics BV

Southpoint, Building C
Scorpius 140
2132 LR Hoofddorp

© 2011 Plantronics, Inc. Alle rechten voorbehouden. Plantronics, het ontwerp van het logo, HL10, Savi, Sound Innovation zijn handelsmerken of gedeponeerde handelsmerken van Plantronics, Inc. Windows is een gedeponeerd handelsmerk van Microsoft Corporation. Nortel is een handelsmerk van Nortel Networks. Skype is een gedeponeerd handelsmerk van Skype Limited. Alle overige handelsmerken zijn eigendom van hun respectievelijke eigenaren.

Octrooien: VS 7,633,963; D599,331; D582,901; D603,372; D589,031; China ZL200830005437.x; CN301013095D; EM 000873823-0004; 001151336-0002; 000873823-0002; Taiwan D127496; D127399

86331-18 (07.11)