



Doro PhoneEasy[®] 312cs

Beschrijving

Doro PhoneEasy 312cs

De Doro PhoneEasy 312cs kan als tafelmodel en als wandmodel worden gebruikt. Het hogere belvolume en de visuele indicatie voor oproepen maken dat deze telefoon zeer geschikt is voor mensen met hoorproblemen.

Deze telefoon is ook gemakkelijk te gebruiken door slechtziende mensen, dankzij het extra grote toetsenblok en de eenvoudig af te lezen display met grote tekens.

Er kunnen maximaal 30 namen en nummers in het ingebouwde telefoonboek worden opgeslagen. Voor de drie 'one touch' geheugentoetsen kunnen vaak gebruikte nummers of noodnummers worden geprogrammeerd. Het oproepgeheugen slaat de 15 meest recente inkomende en uitgaande oproepen op.

Dankzij de luidsprekerfunctie kunt u met één druk op de knop handsfree bellen.

Dit product is geschikt voor analoge telefoon aansluitingen in AT, BE, BG, CH, CY, CZ, DE, DK, EE, ES, FI, FR, GB, GR, HU, IE, IS, IT, LV, LT, LU, MT, NL, NO, PL, PT, RO, SI, SK, SE.

Installatie

Verbinding

1. Sluit het krulsnoer aan op de handset en op de aansluiting die met  op de telefoon is gemarkeerd.
2. Sluit het telefoonsnoer aan op een telefooncontactdoos in de muur en op de aansluiting  op de achterzijde van de telefoon.
3. Pak de handset op en luister of u een kiestoon hoort.

Batterijen

Deze telefoon wordt gevoed door de telefoonlijn.

Als de stroom van de telefoonlijn onvoldoende is, kunt u vier AA Alkaline batterijen gebruiken voor de ondersteuning van nummerweergave en handenvrij functie.

Gebruik uitsluitend AA Alkaline batterijen.

Opmerking!

Zorg dat de telefoon niet op de contactdoos is aangesloten als u batterijen plaatst of vervangt .

1. Koppel het telefoonsnoer los.
2. Verwijder het batterijdeksel.
3. Plaats de batterijen en let daarbij op de polariteit van de batterijen.
4. Plaats het batterijdeksel terug en sluit het telefoonsnoer weer aan.





Basisinstellingen

Er moeten enkele basisinstellingen worden ingesteld voordat de telefoon voor het eerst kan worden gebruikt.

Als een instelling is bevestigd, wordt automatisch de volgende instelling weergegeven. De instelmodus wordt automatisch uitgeschakeld als u 30 seconden niets invoert. U kunt de instelmodus altijd afsluiten door op **C/←** te drukken.

Tijd en datum





Als de instellingen nog niet zijn uitgevoerd, geeft de klok op de display **00:00** als de batterijen zijn geplaatst.

1. Houd  ongeveer 5 seconden ingedrukt totdat het uur knippert.
2. Gebruik / om de waarde aan te passen en bevestig met /.
3. Herhaal stappen 1–2 om de minuten, de dag en de maand in te stellen.

Displaytaal



Als de datum is ingesteld, wordt **ENGLISH** weergegeven. U kunt nu uit 8 displaytalen kiezen:

English - Français - Español - Italiano
Deutsch - Nederlands - Polski - Svenska

Gebruik / om de gewenste taal te selecteren en bevestig met /.

Displaycontrast

-2- CONTRAST wordt weergegeven.

Gebruik Δ/∇ om een gewenste instelling voor het displaycontrast (1–4) te selecteren en bevestig met  .

Flashtijd

-100- FLASH wordt weergegeven.

Gebruik Δ/∇ om de flashtoetstijd (100/300/600 ms) in te stellen en bevestig met  .

100 is de standaardinstelling voor de meeste landen.

300 voor Frankrijk/Portugal.



Oproepindicator

LED UIT wordt weergegeven.

Gebruik Δ/∇ om het LED-lampje voor nieuwe oproepen in of uit te schakelen en bevestig met  .

Toon/puls

TOON wordt weergegeven.

Gebruik Δ/∇ om de kiesmodus toon of puls in te stellen en bevestig met  .

Opmerking!

Als u niet zeker weet welke kiesmodus u moet gebruiken, kies dan TOON omdat dit in de meeste landen werkt.

De basisinstellingen van de telefoon zijn nu klaar.

Wandmontage

De telefoon kan aan de muur worden gemonteerd met de bijgeleverde wandsteun en twee schroeven (niet meegeleverd).

Waarschuwing!

Zorg dat er geen kabels, waterleidingen of gasleidingen in de muur liggen voordat u begint met boren.

1. Boor twee gaten in de muur die overeenkomen met de gaten in de wandsteun.
2. Plaats de schroeven en laat ze ongeveer 5 mm uit de muur steken.
3. Maak de stekker van de handset los en verwijder de handset.
4. Plaats de geleidingslipjes (A) op de steun in de sleuven (B) op de achterkant van de telefoon en schuif de steun omhoog totdat deze op zijn plaats klikt.

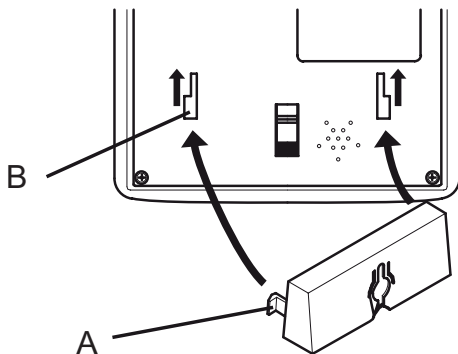

5. Plaats de telefoon zodanig dat de schroeven op de muur precies in de sleuven in de steun passen en schuif de telefoon daarna omlaag totdat deze aan de schroeven hangt.
6. Verwijder de handsethaak (C) door deze omhoog te duwen en steek deze in de omgekeerde positie zodat het kleine lipje (D) uitsteekt. De haak zorgt nu dat de handset in de houder blijft als de telefoon aan de muur is gemonteerd.

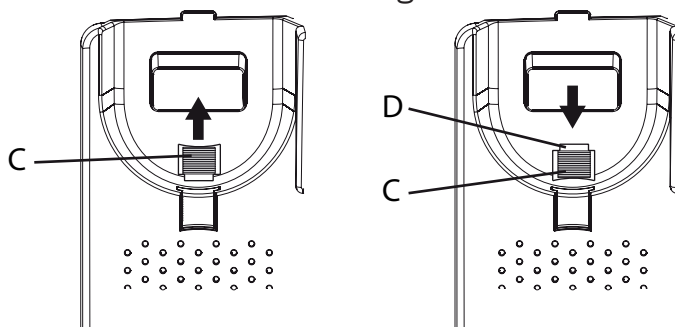

7. Sluit de handset opnieuw aan en plaats de handset in de houder.

Opmerking!

Als de telefoon weer als tafelmodel moet worden gebruikt, vergeet dan niet de positie van de handsethaak om te keren.

Bediening



Een oproep doen

Normaal kiezen

1. Pak de handset op.
2. Kies het gewenste telefoonnummer met behulp van het toetsenbord. Plaats de handset terug in de houder om de oproep te beëindigen.

Luidspreker



Met de luidsprekerfunctie kunt u een oproep maken zonder de handset te gebruiken.

1. Druk op  om de luidspreker in te schakelen. De LED naast de toets gaat branden.
2. Kies het gewenste telefoonnummer met behulp van het toetsenbord. Druk nog een keer op  om de oproep te beëindigen.





Pak de handset op om tijdens een oproep over te schakelen van de luidspreker naar de handset.

Voorkiesfunctie









Met de voorkiesfunctie kunt u een nummer invoeren en wijzigen voordat het wordt gekozen.

1. Voer het gewenste telefoonnummer in met behulp van het toetsenbord. Druk op **C/←** om het laatst ingevoerde cijfer te wissen.
2. Pak de handset op of druk op  om het nummer te kiezen.
3. Plaats de handset terug in de houder of druk op  om de oproep te beëindigen.





Snel opnieuw kiezen

1. Pak de handset op of druk op  .
2. Druk op   om het laatst gekozen nummer opnieuw te kiezen.



Nummers uit het oproepgeheugen kiezen

1. Druk op   om de meest recente oproep te zien.
2. Gebruik  /  om door de laatste 15 inkomende en uitgaande oproepen te bladeren.
 = inkomende oproep
 = uitgaande oproep
3. Pak de handset op of druk op   om het weergegeven nummer te kiezen.



Snelkiezen ('one touch' kiezen)

1. Druk op één van de sneltoetsen A–C. Het opgeslagen telefoonnummer wordt weergegeven.
2. Pak de handset op of druk op   om het nummer te kiezen.
3. Plaats de handset terug in de houder of druk op   om de oproep te beëindigen.

Nummers uit het telefoonboek kiezen

1. Druk op  om het telefoonboek te openen.
2. Gebruik  /  om door het telefoonboek te bladeren of voer de eerste letter van de naam in om een invoer snel te vinden.
3. Pak de handset op of druk op   om het nummer te kiezen.

Beantwoorden

Pak de handset op om een inkomende oproep te beantwoorden of druk op   om de oproep met de luidspreker te beantwoorden.

Extra functies

Oproeptimer

Als de telefoon in stand-by staat, wordt de huidige tijd op de display weergegeven. Tijdens een oproep wordt er een oproeptimer op de display weergegeven die de duur van de oproep aangeeft. De duur van de oproep wordt 5 seconden lang nadat de oproep is beëindigd weergegeven.

Toets opnieuw kiezen (R)

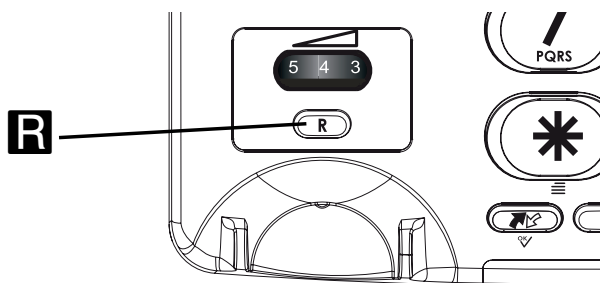

Druk op de toets **R** gevolgd door het toestelnummer om een oproep door te verbinden als het apparaat is aangesloten op een PBX-systeem = telefooncentrale.

Er kunnen extra netwerkdiensten mogelijk zijn via de toetsen **R**, ***** en **#**. Neem contact op met uw telefoonmaatschappij voor meer informatie over beschikbare netwerkdiensten.



Gehoorapparaat

Deze telefoon stort niet als u een gehoorapparaat draagt. Kies de stand **T** op uw gehoorapparaat om deze functie in te schakelen.



Telefoonboek

In het ingebouwde telefoonboek kunnen maximaal 30 nummers worden opgeslagen. Als het geheugen van het telefoonboek vol is, wordt ----**100%** weergegeven.





Nummers in het telefoonboek opslaan

1. Houd  ingedrukt totdat u een knipperende cursor ziet.
2. Voer een telefoonnummer (van maximaal 22 cijfers) met het toetsenbord in. Gebruik / om de cursor te verplaatsen en  om een verkeerde invoer te wissen. Gebruik  om een onderbreking in het nummer in te voegen.
3. Druk op  om te bevestigen. Er wordt een knipperende cursor op de tweede regel van de display weergegeven.
4. Gebruik het toetsenbord om een naam (maximaal 9 tekens) in te voeren voor het nummer dat u wilt opslaan. Druk herhaaldelijk op de toets om de tekens voor elke toets te selecteren:











1	[Space] + & - / X 1
2	A B C Å Ä Æ æ å ä ß 2 Γ
3	D E F ë 3 Δ
4	G H I ï 4 Θ
5	J K L 5 Ł
6	M N O Ñ ñ Ö ø ö 6 Ξ
7	P Q R S 7 Π Σ
8	T U V Ü ü 8
9	W X Y Z 9 Φ Ψ Ω
*	` @ () * < >
0	, . : ? = 0
#	\$ _ % ! #

5. Druk op  om te bevestigen. **OK** wordt weergegeven.
6. Herhaal stappen 1–5 om een ander nummer op te slaan of houd  ingedrukt om het telefoonboek af te sluiten.

Nummers uit het telefoonboek verwijderen

1. Druk op  om het telefoonboek te openen.
2. Gebruik / om door het telefoonboek te bladeren of voer de eerste letter in om een invoer snel te vinden.
3. Houd **C**/ ingedrukt om de geselecteerde invoer te wissen.

Nummers in het telefoonboek bewerken

1. Druk op  om het telefoonboek te openen.
2. Gebruik / om door het telefoonboek te bladeren of voer de eerste letter in om een invoer snel te vinden.
3. Houd  ingedrukt totdat u de knipperende cursor in het geselecteerde nummer ziet.
4. Gebruik / om de cursor te verplaatsen en gebruik **C**/ en het toetsenblok om invoeren te wissen en nieuwe gegevens in te voeren.
5. Druk op   om te bevestigen. De cursor gaat naar de tweede regel op de display.
6. Herhaal stap 4 om de naam/beschrijving voor het geselecteerde nummer te bewerken.
7. Druk op   om te bevestigen. **OK** wordt weergegeven.







Kiezen vanuit het telefoonboek

1. Druk op  om het telefoonboek te openen.
2. Gebruik / om door het telefoonboek te bladeren of voer de eerste letter van de naam in om een invoer snel te vinden.
3. Pak de handset op of druk op   om het nummer te kiezen.

Snelkiezen ('one touch' kiezen)

De telefoon heeft 3 sneltoetsen die kunnen worden gebruikt voor vaak gekozen nummers of voor noodnummers.



Nummers voor de sneltoetsen opslaan

1. Houd één van de sneltoetsen A-C ingedrukt totdat u een knipperende cursor op de eerste regel van de display ziet.
2. Voer een telefoonnummer (van maximaal 22 cijfers) met het toetsenbord in. Gebruik / om de cursor te verplaatsen en  om invoeren eventueel te wissen. Gebruik  om een onderbreking in het nummer in te voegen.
3. Druk op  om te bevestigen. Er wordt een knipperende cursor op de tweede regel van de display weergegeven.
4. Voer een naam of beschrijving voor het nummer dat u wilt opslaan in (maximaal 9 tekens). Druk herhaaldelijk op de toets om door de tekens van elke toets op het toetsenbord te bladeren (zie de afbeelding op de andere pagina).
5. Druk op  om te bevestigen. **OK** wordt weergegeven.
6. Herhaal stappen 1-5 om nummers voor de andere sneltoetsen op te slaan.

Nummers voor de sneltoetsen verwijderen

Nummers voor sneltoetsen kunnen niet worden verwijderd, ze kunnen alleen worden vervangen door een ander nummer.

Nummers voor de sneltoetsen kiezen



1. Druk op één van de sneltoetsen A-C. Het opgeslagen telefoonnummer wordt weergegeven.
2. Pak de handset op of druk op  om het nummer te kiezen.
3. Plaats de handset terug in de houder of druk op  om de oproep te beëindigen.

Nummerweergave en oproepgeheugen

Met nummerweergave kunt u zien wie er belt voordat u de telefoon aanneemt en kunt u zien wie er heeft gebeld toen u er niet was.





Opmerking!

Voor de functie Nummerweergave moet u een abonnement hebben. Neem contact op met uw telefoonmaatschappij voor meer informatie.







In het oproepgeheugen worden de laatste 15 inkomende en 15 uitgaande oproepen opgeslagen. Op de display worden inkomende (beantwoorde) oproepen aangegeven met  en uitgaande oproepen met .

Als de functie Oproepindicator actief is, geeft een knipperend lampje aan dat u een onbeantwoorde oproep hebt ontvangen sinds de laatste keer dat u het oproepgeheugen hebt gecontroleerd.





Door het oproepgeheugen bladeren

1. Druk op   en daarna op / om door het oproepgeheugen te bladeren. Het nummer en de tijd van elke oproep worden weergegeven. Bij gesprekken die langer dan 24 uur geleden zijn gemaakt, wordt de datum van de oproep weergegeven, niet de tijd.
2. Druk op **C**/ om het oproepgeheugen af te sluiten.







Nummers uit het oproepgeheugen oproepen

1. Druk op   en daarna op / om door het oproepgeheugen te bladeren.
2. Pak de handset op of druk op   om het weergegeven nummer te kiezen.

Nummers uit het oproepgeheugen verwijderen

1. Druk op   en daarna op / om door het oproepgeheugen te bladeren.
2. Houd **C**/ ingedrukt om de geselecteerde invoer te wissen.

Invoeren uit het oproepgeheugen naar het telefoonboek kopiëren

1. Druk op   en daarna op / om door het oproepgeheugen te bladeren.
2. Houd  ingedrukt. Druk op   om te bevestigen. Er wordt een knipperende cursor op de tweede regel van de display weergegeven.
3. Gebruik het toetsenbord om een naam (maximaal 9 tekens) in te voeren voor het nummer dat u wilt opslaan. Druk herhaaldelijk op de toets om de tekens voor elke toets te selecteren.
4. Druk op   om te bevestigen. **OK** wordt weergegeven.

Instellingen

Zie ook **Installation / Basic setup** (installatie/basisinstellingen).

Belsignaal

Het volume van het belsignaal kan met de schuifschakelaar aan de rechterzijde van de telefoon op hard, zacht en uit worden ingesteld.

 ...  Belvolume (hoog/laag/Uit)

Volumeregeling

U kunt het luidsprekervolume aanpassen met een schuifregelaar rechts van de telefoon.

De volumeregeling van de handset bevindt zich onder de handset.

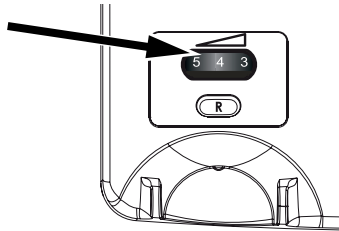

Verzorging en onderhoud

Dit technisch geavanceerde product moet zeer zorgvuldig worden behandeld. De garantie kan door nalatigheid komen te vervallen.

- Bescherm het product tegen vocht. Regen/sneeuw, vocht en alle andere vloeistoffen kunnen stoffen bevatten waardoor elektronische circuits corroderen. Als het product nat wordt, moet u de batterij verwijderen en het product volledig laten drogen voordat u de batterij weer aanbrengt.
- Gebruik en bewaar het product niet in een stoffige, vuile omgeving. Hierdoor kunnen de bewegende en elektronische onderdelen van het product worden beschadigd.
- Bewaar het product niet op een warme plek. Door hoge temperaturen kan de levensduur van elektronische apparatuur worden bekort, kunnen batterijen beschadigd raken en kunnen bepaalde kunststoffen worden vervormd of smelten.
- Bewaar het product niet op een koude plek. Wanneer het product vervolgens weer op temperatuur komt, kan zich inwendig condensvorming voordoen, waardoor de elektronische circuits kunnen worden beschadigd.
- Probeer het product niet te openen op een andere wijze dan deze vermeld in de gebruiksaanwijzing.
- Laat het product niet vallen. Ook niet mee stoten of schudden. Door een ruwe behandeling kunnen de circuits en precisiemechanismen defect raken.
- Gebruik geen sterke chemicaliën om het product te reinigen.

Het bovenstaande advies geldt voor het product, de batterij en eventuele accessoires. Als de telefoon niet naar behoren werkt, neemt u contact op met de plaats van aanschaf voor reparatie. Vergeet niet de bon of een kopie van de factuur mee te nemen.

Garantie en technische gegevens

Voor dit product geldt een garantietermijn van 24 maanden vanaf de aankoopdatum. Het valt niet te verwachten, maar als zich gedurende deze termijn toch een storing voordoet, wendt u zich tot de plaats van aanschaf. Een aankoopbewijs is vereist als u tijdens de garantietermijn reparatie of bijstand nodig hebt.

Deze garantie geldt niet voor defecten die zijn veroorzaakt door een ongeval of een soortgelijk incident of schade, binnendringen van vloeistoffen, onvoorzichtigheid, abnormaal gebruik, gebrek aan onderhoud of andere door de gebruiker veroorzaakte omstandigheden. Bovendien is deze garantie niet van toepassing op defecten veroorzaakt door onweer of andere spanningsschommelingen. Wij adviseren het apparaat tijdens onweer uit voorzorg los te koppelen van het elektriciteitsnet.

Batterijen zijn verbruiksartikelen waarop de garantie niet van toepassing is. Gebruik uitsluitend AA-alkalinebatterijen van goede kwaliteit.

Specificaties

Afmetingen: 175 mm x 175 mm x 60 mm

Gewicht: 750 g (inclusief batterij)

Batterij: 4 x 1,5 V AA-alkalinebatterijen

Verklaring van overeenstemming

Doro verklaart hierbij dat het product **Doro PhoneEasy 312cs** voldoet aan de essentiële eisen en andere relevante voorschriften van de richtlijnen 1999/5/EG (R&TTE) en 2002/95/EG (RoHS).

Een afschrift van de verklaring van overeenstemming vindt u op

www.doro.com/dofc