

Premium 300

Handleiding



10. Premium 300 omschrijving

10.1 Leer uw Premium 300 kennen

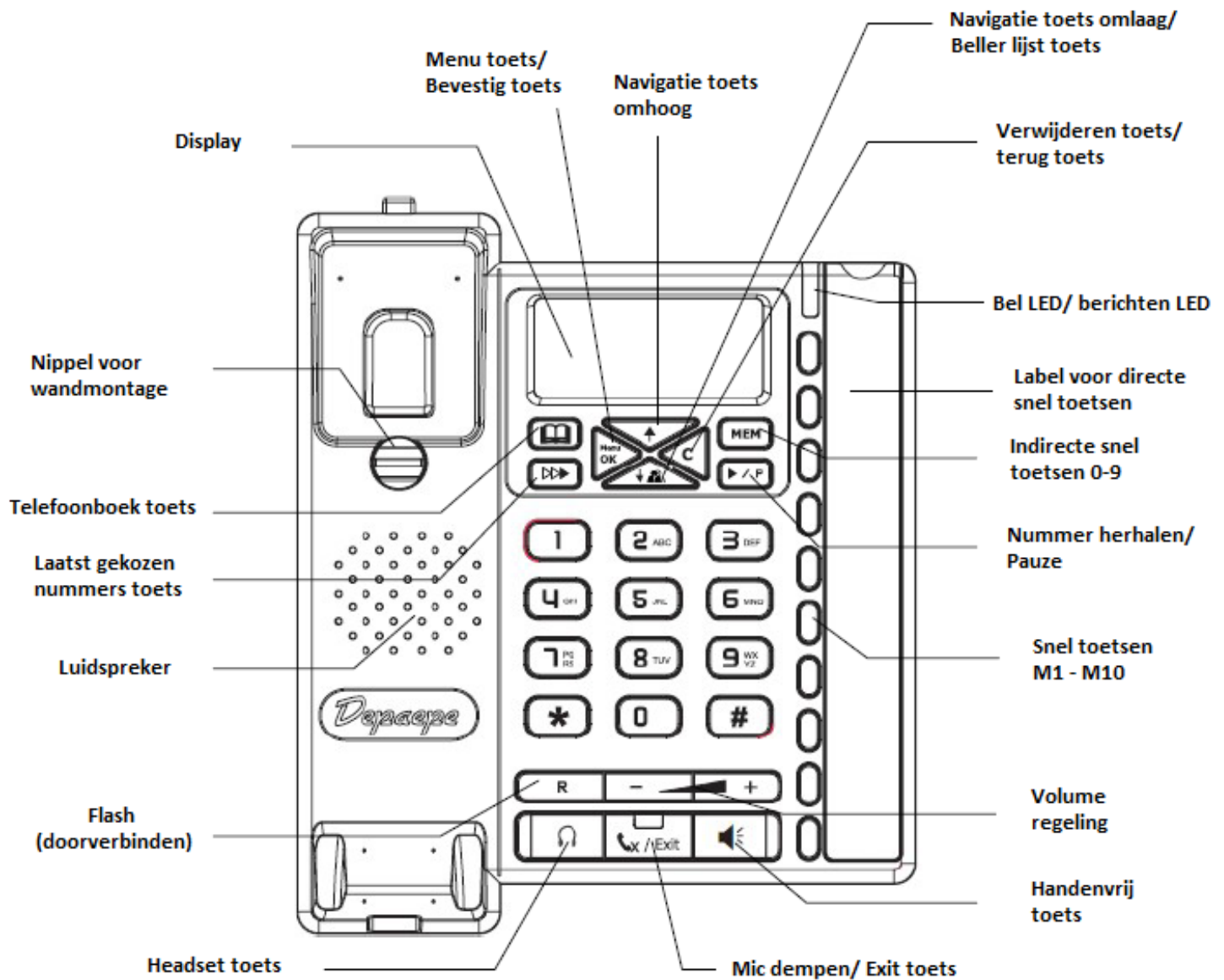

10.2 Display

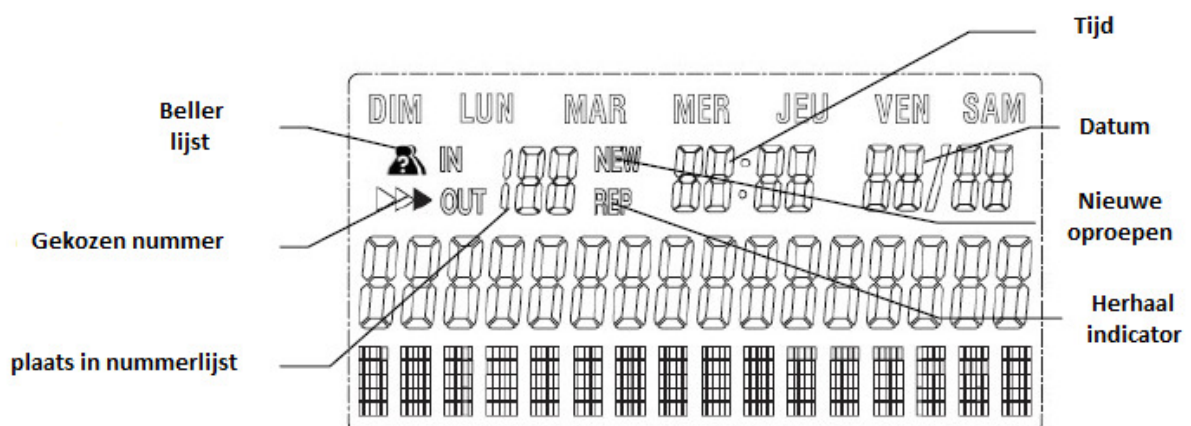

10.3 Premium 300 karakteristieken

- Datapoort
- Telefoonboek voor 100 nummers
- 10 directe sneltoetsen
- 11 Indirecte sneltoetsen
- Compatibel met nummerweergave *
- Lijst met 126 laatst ontvangen oproepen *
- Nummer herhalen, blader door de laatste 16 nummers
- Bel indicator en berichten indicator
- 8 bel melodieën
- Beltoon volumeregeling met UIT optie
- Handenvrij nummerkiezen
- Handenvrij bellen met regelbaar volume
- Regelbaar volume voor telefoonhoorn (HAC)
- RJ9 connector voor headset met volumeregeling
- Microfoon dempen
- Bel blokkering
- Alarmklok
- Selectie uit 4 talen: Frans, Engels, Spaans, Duits
- Programmeerbare Flash tijd: 100, 300, 600, 1000 ms.

** Nummerweergave dienst moet actief zijn op de telefoonlijn. Neem contact op met uw telefoonaanbieder voor nadere informatie.*

11 Installatie

11.1 Plaatsing op een bureau of tafel

De Premium 300 kan op een bureau worden gebruikt mét of zonder houder. Om de hoek van de telefoon te veranderen plaatst u de houder in de andere set gaten zoals hieronder weergegeven.

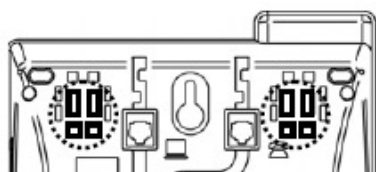

**Hoge positie
Houder gemonteerd
naar binnen**

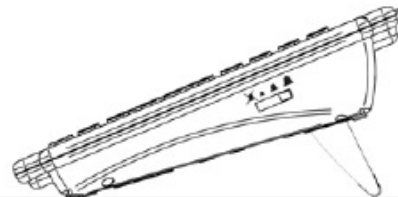
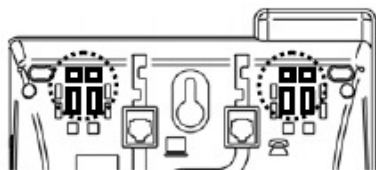

**Lage positie
houder gemonteerd
naar buiten**

**Drukken om de houder
te verwijderen**

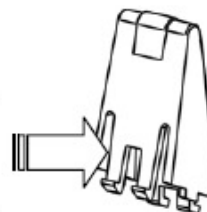

11.1 Wandmontage

Centreer de twee slotgaten over de twee schroeven en trek voorzichtig de telefoon omlaag totdat de telefoon wordt gedragen door de schroeven.

Draai het hoornhaakje 180 graden (zie afbeelding hieronder)

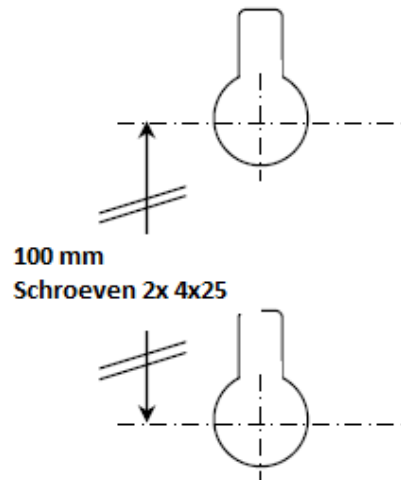
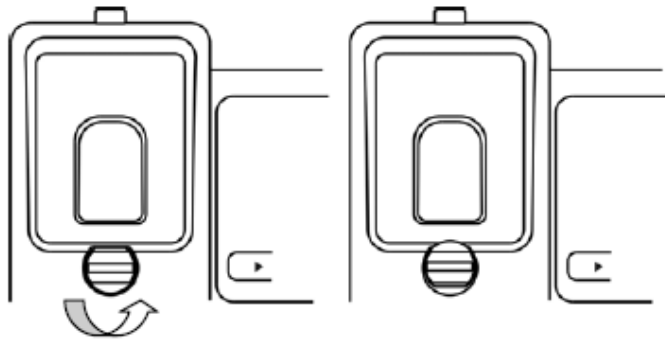

12 Aansluiten van de telefoon

Een datapoort is voorzien aan de achterzijde van de telefoon en koppelt bijvoorbeeld een modem met dezelfde telefoonlijn als de telefoon.

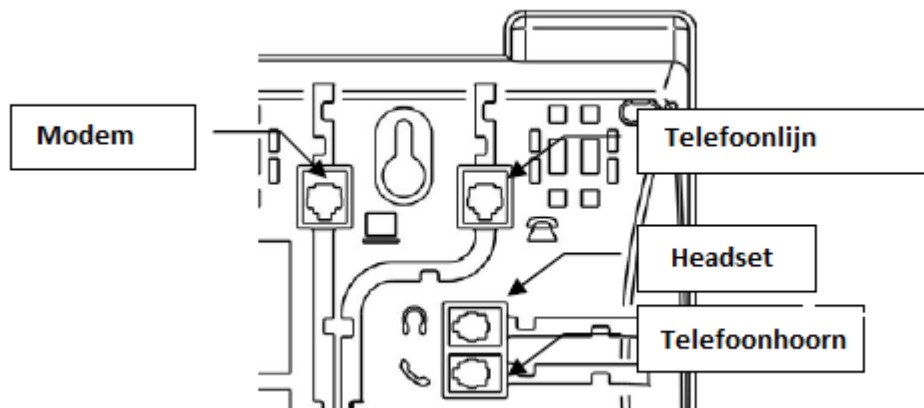

Ontworpen voor aansluiting op een analoge telefoonlijn zoals gedefinieerd in het Europese veiligheidsstandaard EN60950-1



13 Berichten LED

De berichten LED treft u bovenaan het toestel rechts en knippert bij elke inkomende oproep zelfs als de beltoon uit staat.

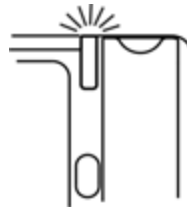

Wanneer verbonden achter een telefooncentrale met een berichten of voicemail systeem kan de LED ook knipperen ter indicatie dat er berichten wachten. Er zijn 3 systemen beschikbaar;

- Belspanning
- DC hoge stroom (80-100 Volt)
- Ompoling

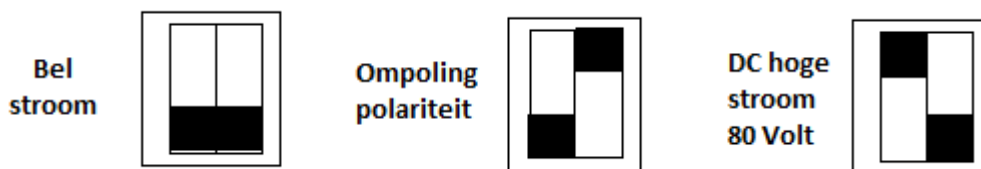

Deze dipschakelaars treft u onder het label van de sneltoetsen.

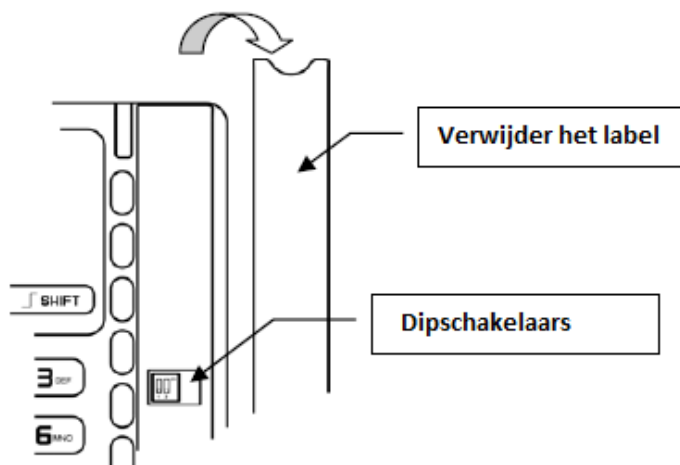

14 Telefoonbel





Selectie volume van de telefoonbel via de 4 standen schakelaar aan de zijkant van de telefoon.
Hoog-Middel-Laag-Uit



Er zijn 8 telefoonbel melodieën beschikbaar. Zie hoofdstuk 15.5 voor de instelling.

15 Instellingen menu

Uw Premium 300 heeft een menu structuur om alle instellingen te bereiken. Om het menu te

betreden drukt u op  en gebruikt u de navigatietoetsen  of  en bevestig met de "OK" toets . Met de "C"  toets keert u terug of annuleert u een invoer.

De "OK" toets  is alleen actief met de hoorn op de haak. Automatisch terugkeren naar het hoofdscherm na 20 seconden. U kunt vanuit overal in het menu terugkeren naar het hoofdscherm

via de toets "EXIT"

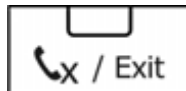

15.1 Display taal

- Druk "Menu"
- Druk ↓ om << LANGUAGE >> te selecteren
- Druk "OK"
- Druk ↓ totdat u de gewenste taal hebt geselecteerd
- Bevestig de geselecteerde taal met "OK"

15.2 Datum en tijd

- Druk "Menu"
- Druk ↓ tweemaal om << DATE/TIME >> te selecteren
- Druk "OK"
- Druk ↓ of ↑ totdat het gewenste jaartal is bereikt
- Druk "OK"
- Druk ↓ of ↑ totdat de gewenste maand is bereikt
- Druk "OK"
- Druk ↓ of ↑ totdat de gewenste dag is bereikt
- Druk "OK"
- Druk ↓ of ↑ totdat de gewenste uur is bereikt
- Druk "OK"
- Druk ↓ of ↑ totdat de gewenste minuten zijn bereikt
- Druk "OK"

Opm. De dag van de week is altijd automatisch in het Frans op de eerste regel.

15.3 Display contrast

- Druk "Menu"
- Druk ↓ totdat er <CONTRAST> staat
- Druk "OK"
- Druk ↓ toets om het contrast te verhogen of ↑ om het contrast te verlagen
- Druk "OK" om de keuze te bevestigen.

15.4 Alarm tijd

- Druk "Menu"
- Druk ↓ totdat "ALARM TIME" zichtbaar is
- Druk "OK"
- Op het display is nu "ALARM 1 OFF" zichtbaar en de "1" knippert
- Er zijn 3 alarmgroepen, deze kunnen worden geselecteerd door op de ↓ of ↑ te toetsen.
- Druk "OK" om de groep te bewerken.
- Standaard staat deze op "OFF" (knippert) om te wijzigen gebruik de ↓ ↑ toetsen.
- Om het alarm aan te zetten kies "ON", om het alarm te stoppen kies "OFF" en bevestig met "OK".
- Het alarm kan worden ingesteld door datum en tijd in te stellen.

Opm. Als de alarmtijd is aangebroken en de telefoon is in gebruik zal er geen alarm klinken dit geldt ook voor een bellende of in gesprek zijnde telefoon.

15.5 Ring toon melodie

- Druk "Menu"
- Druk ↓ tot < RING MELODY > zichtbaar is
- Druk "OK"
- LCD laat de huidige melodie zien en horen voor 1 sec. (alleen de melodie niet het juiste volume).
- Om de gewenste beltoon melodie te kiezen gebruik de ↓ ↑ toetsen en bevestig met "OK".

15.6 Contact opslaan in het telefoonboek

- Druk "Menu"
 - Druk ↓ totdat <PHONEBOOK INPUT> zichtbaar is
 - Druk "OK"
 - Toets het telefoonnummer (max 22 cijfers) en bevestig met "OK" (de "C" kan gebruikt worden om het laatste getal te wissen)
 - Toets de naam (max 16 karakters) via het toetsenbord zoals omschreven in het voorbeeld hieronder, en bevestig met "OK".
- Wacht met het toetsen van de volgende letter totdat de cursor verplaatst is. (Om de laatste letter te wissen gebruik de "C" toets)

Voorbeeld:

"A" toetst 1x de 

"B" toets 2x de 

"C" toets 3x de 

"2" toets 4x de 

Enzovoort.

15.7 Het bewerken van het telefoonboek

- Druk "Menu"
- Druk ↓ tot <PHONEBOOK EDIT> zichtbaar is
- Druk "OK"
- Display vraagt nu een naam in te geven om het juiste contact te vinden. Voer de eerste karakters van de naam in of gebruik de ↓ en ↑ toetsen om het contact te vinden.
- Bij het juiste contact gekomen druk "OK" om het contact te bewerken. Om het contact te veranderen gelden de zelfde handelingen als bij het invoeren van een contact.

15.8 Flash Tijd (doorverbinden)

De standaard Flash tijd is 300ms (milliseconden)

- Druk "Menu"
- Druk ↓ totdat <FLASH TIME> zichtbaar is.
- Druk "OK"
- Druk ↓ of ↑ om de gewenste flash tijd te selecteren (100, 300, 600 of 1000ms).
- Druk "OK" om de keuze te bevestigen.

15.9 PIN Code

Om bij bepaalde functies te kunnen komen is een PIN code nodig (standaard pincode = 0000)

- Druk "Menu"
- Druk ↓ totdat <CHANGE CODE> zichtbaar is
- Druk "OK"
- Druk de standaard pincode (0000) (of de huidige pincode (4 cijfers))
- Druk "OK"
- Voer de nieuwe pin code in (4 cijfers)
- Druk "OK" om te bevestigen.

15.10 Toetsenbord blokkering (aan of uit)

Met de toetsenbord blokkering kan ongewenst gebruik van de telefoon worden voorkomen.

BLOKKADE	UIT	Programmeren	Programmeren + toetsenbord	Programmeren + geheugen + telefoonboek	Alles
Bel lijst	OK	geblokkeerd	geblokkeerd	geblokkeerd	geblokkeerd
toetsenbord	OK	OK	4 cijfers max.	OK	4 cijfers
Telefoonboek & geheugen	OK	OK	4 cijfer max.	geblokkeerd	geblokkeerd
Menu	OK	geblokkeerd	geblokkeerd	geblokkeerd	geblokkeerd



- Druk "Menu"
- Druk ↓ totdat < Blokkade> zichtbaar is
- Druk "OK"
- Display laat de huidige instelling zien (standaard = Blokkade uit)
- Druk "OK" om de instelling te wijzigen
- Voer de PIN code in (standaard = 0000) en druk "OK"

De huidige instelling wordt getoond, de gebruiker kan de instelling wijzigen door te drukken op ↓ of ↑. Er zijn 5 keuzes:

- "BLOKKADE UIT",
- "PROGRAMMEREN UIT",
- "PROGRAMMEREN + TOETSENBORD UIT",
- "PROGRAMMEREN + GEHEUGEN + TELEFOONBOEK UIT",
- "ALLES GEBLOKKEERD" (zie bovenstaande tabel)
- Druk op "OK" om de keuze te bevestigen

16 In gebruik

16.1 Bellen en in de wacht stand

Toets het nummer op het toetsenbord (nummer is zichtbaar in het display), neem de hoorn van de haak of toets op de handen-vrij toets  of  (nummer herhalen) om een nummer te kiezen

16.2 Telefoonhoorn volume

Er zijn 5 volume stappen mogelijk

Kies het telefoonhoorn volume als volgt: Toets  om het volume te verhogen en  om te verlagen (elke stap zal het volume met 5dB aanpassen).

De laatste volume keuze word automatisch opgeslagen.

16.3 Handen-Vrij stand gebruiken

Handen-vrij telefoneren is mogelijk door op de  toets drukken. De indicator verlichting licht op tijdens het in het gebruik zijn van deze functie.

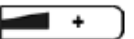
Ook hier kan het volume aangepast worden door op de volgende toetsen te drukken  

16.4 Gebruik van een Headset

De headset functie kan gebruikt worden wanneer een headset is aangesloten op de "Headset poort"



De headset functie is geactiveerd wanneer de  toets ingedrukt is. (de indicator licht op tijdens het in gebruik zijn van deze functie)

Headset in gebruik 

Het volume van de headset is in 5 stappen te regelen door de toetsen  en 

16.5 Bellen

Er zijn verschillende manieren om een telefoon op te nemen:

- Door de hoorn van de haak te nemen.
- Door op de  toets te drukken en daardoor de handen-vrij modus te activeren.
- Door op de  toets te drukken als er een koptelefoon aangesloten is.

Opm. Als het belvolume uit staat (dit is zichtbaar in het display) zal het CALL Led oplichten

16.6 Pauze toets

De microfoon kan in en uit geschakeld worden door op de  in te drukken.

Het indicator licht zal branden als de microfoon uitgeschakeld is , even als de het bericht in het LCD scherm "MUTE ON"

16.7 Programmeren van de geheugen toetsen

10 directe geheugen snel toetsen (M1 t/m M10)

Met de hoorn op de haak:

- Voer het telefoonnummer in.
- Druk "OK", <STORED> wordt weergegeven in het scherm.
- Druk een van de snel toetsen (M1 t/m M10)

10 indirecte geheugen snel toetsen (0 t/m 9)

Met de hoorn op de haak:

- Voer het telefoonnummer in.
- Druk "OK", <STORED> wordt weergegeven in het scherm.
- Druk een van de toetsen 0 t/m 9

16.8 Wissen van een geheugen toets

10 directe geheugen snel toetsen (M1 t/m M10)

Met de hoorn op de haak:



- Druk op een van snel toetsen (M1 t/m M10).
- Druk "C", wordt weergegeven in het scherm.
- Druk "OK" om te bevestigen.

10 indirecte geheugen snel toetsen (0 t/m 9)

Met de hoorn op de haak:

- Druk "MEM"+ "0 t/m 9" om de geheugentoets te selecteren.
- Druk "C", wordt weergegeven in het scherm.
- Druk "OK" om te bevestigen.

16.9 Bellen vanuit een geheugen toets.

- Druk op de gewenste geheugen toets:
 - directe geheugen toets (M1 t/m M10)
 - indirecte geheugen toets MEM + 0 t/m 9
- Neem de hoorn van de haak om het bellen te starten.
- of druk op  of  /  (nummer herhalen) om handen-vrij te bellen.

16.10 Contact opslaan in het telefoonboek

Met de hoorn op de haak:

- Voer het telefoonnummer in
- Druk op "OK" <STORED> wordt weergegeven op het scherm.
- Druk  telefoonboek toets om opslaan te starten.
- Bevestig het nummer door op "OK" te drukken. (toets "C" om het laatste cijfer te wissen)
- Voer de naam in (max. 16 karakters) d.m.v. het toetsenbord (zie 15.7) en bevestig met "OK". Wacht tot dat de cursor verder gaat voordat men het volgende karakter ingevoerd.

16.11 Bellen vanuit het telefoonboek

- Druk 

Alfabetisch zoeken :

- Voer de eerste letter in van de naam die je zoekt. De eerste naam beginnend met die letter verschijnt in het display. Druk ↓ of ↑ om door de lijst met namen te scrollen.

Handmatig zoek:

- Druk ↓ of ↑ totdat het gewenste contact in het telefoonboek gevonden is.
- Neem de hoorn van de haak of druk op  of  /  (nummer herhalen) om te bellen.

17 Beller lijst

17.1 Het gebruik van de beller lijst

De Premium 300 kan tot 126 laatst ontvangen telefoonnummers opslaan in de "Beller lijst". De nummer weergave dienst geeft een naam en of nummer van de beller weer in het display nog voordat u opneemt.

17.2 Inzien van de beller lijst

Het aantal gemiste oproepen wordt weergegeven in het display.

Om de beller lijst te raadplegen druk  de oudste oproep wordt als eerste getoond. Druk ↓ om door de lijst te scrollen. Elke positie in de beller lijst wordt weergegeven met datum en tijd. De informatie <NEW> geeft een nieuwe oproep aan en <REP> laatste positie van een beller die meerdere malen heeft gebeld.



17.3 Lijst van laatst gekozen nummers inzien

De functie nummer herhalen slaat tot 16 telefoonnummer op in het geheugen.

Druk , de meest recent telefoonnummer worden weergegeven.

Gebruik  om door de lijst van 16 telefoonnummers te scrollen.

17.4 Bellerlijst gebruiken om te bellen

Om vanuit de beller lijst een telefoonnummer te kiezen, neem de hoorn van de haak of druk op  of  /  (nummer herhalen) om te bellen.

17.5 Opslaan van een telefoonnummer vanuit de beller lijst

Vanuit de beller lijst kan een telefoonnummer opgeslagen worden. Druk "OK" om het opslaan te starten, <STORED> wordt weergegeven in het display.

- Om op te slaan in het telefoonboek volg procedure 16.10
- Om op te slaan onder een geheugen toets volg procedure 16.7

17.6 Telefoonnummer verwijderen

Om een telefoonnummer uit de beller lijst te verwijderen:

- Druk "C" , <DEL ?> verschijnt in het display
- Druk "OK" om te bevestigen.

Druk toets "C" langdurig in om de gehele beller lijst te wissen <DEL ALL ?> wordt weergegeven in het display. Druk "OK" om te bevestigen.

18 Installatie functies

- Pin code resetten: *#00# : naar fabrieksinstelling (0000)
- Display test: *#01#
- Terug naar fabrieksinstellingen (geldt voor alle functies): *#06* : LET OP dit is een algehele reset en kan niet ongedaan worden gemaakt. Alle instellingen, geheugen toetsen, worden gewist en de PIN code zal naar fabrieksinstelling worden gezet (0000). De Flash tijd zal standaard worden gereset naar 100ms. Vergeet niet om de waarde aan te passen (zie hoofdstuk 15.8)